



Pro Laminator 600 A4 Pro Laminator 600 A3

EN Laminator

DE Laminiergerät

BG Ламиниращо устройство

CZ Laminátor

DA Lamineringsmaskine

ES Aparato laminador

FI Laminointilaite

FR Plastifieuse

GR Συσκευή πλαστικοποίησης

HR Laminator

HU Laminálógép

IT Plastificatrice

NL Lamineerapparaat

NO Lamineringsapparat

PL Laminator

PT Máquina de plastificação

RO Laminator

RU Ламинатор

SK Laminovací přístroj

SR Laminator

SV Lamineringsapparat

TR Laminasyon makinesi

AR جهاز التغليف بالرقائق

HE מכשיר למינציה

Art. No.: 3163 / 3164

v1.11

07/2021

EN

Read the Operating Manual	14
Intended Use	14
Observe the Safety Information.....	14
Checking the Package Contents.....	16
General View of the Laminator.....	17
Laminator Operating Modes.....	18
Positioning and Starting Up the Laminator	18
Before You Start	19
Operating the Laminator	20
Ending Operation of the Laminator.....	21
Troubleshooting	22
Maintenance and Service.....	23
Technical Data	24
Disposal.....	25
Information on Storage	25
Queries and Service	26
Declaration of Conformity.....	26
Manufacturer	26

DE

Bedienungsanleitung lesen.....	27
Bestimmungsgemäße Verwendung	27
Sicherheitshinweise beachten	27
Verpackungsinhalt prüfen.....	29
Ihr Laminiergerät im Detail	30
Betriebsarten des Laminiergeräts.....	31
Laminiergerät aufstellen und in Betrieb nehmen.....	31
Bevor Sie loslegen.....	32
Laminiergerät bedienen.....	33
Betrieb des Laminiergeräts beenden	34
Wenn etwas nicht funktioniert.....	35
Wartung und Pflege	36
Technische Daten	37
Entsorgung.....	38
Hinweise zur Lagerung	38
Fragen und Service	39
Konformitätserklärung.....	39
Hersteller.....	39

BG

Запознаване с ръководството за обслужване	40
Употреба по предназначение	40
Съблюдаване на указанията за безопасност	40
Контролиране на съдържанието на опаковката	42
Детайлно изображение на Вашето ламиниращо устройство	43
Режими на работа на ламиниращото устройство	44
Поставяне и включване на ламиниращото устройство	44
Преди да започнете	45
Обслужване на ламиниращото устройство	46
Приключване на работата с ламиниращото устройство	47
Когато нещо не функционира	48
Техническо обслужване и поддържане	49
Технически характеристики	51
Рециклиране	52
Указания за съхранение	52
Въпроси и сервизно обслужване	53
Декларация за съответствие	53
Производител	53

CZ

Přečtení návodu k obsluze	54
Používání pro daný účel	54
Dodržování bezpečnostních pokynů	54
Kontrola obsahu balení	56
Detaily vašeho laminátoru	57
Provozní režimy laminátoru	58
Postavení a uvedení laminátoru do provozu	58
Než se pustíte do práce	59
Obsluha laminátoru	60
Ukončení provozu laminátoru	62
Pokud něco nefunguje	62
Údržba a čištění	63
Technické údaje	64
Likvidace	65
Pokyny ke skladování	65
Dotazy a služby	66
Prohlášení o shodě	66
Výrobce	66

DA

Læs brugervejledningen igennem	67
Tilsluttet brug	67
Overhold sikkerhedsanvisningerne	67
Kontrol af emballagens indhold	69
Oversigt over din lamineringsmaskine	70
Lamineringsmaskinens programmer	71
Opstilling og ibrugtagning af lamineringsmaskinen	71
Inden du starter	72
Betjening af lamineringsmaskinen	73
Afbrydelse af lamineringsmaskinens drift	75
Hvis noget ikke fungerer	75
Service og vedligeholdelse	76
Tekniske data	77
Bortskaffelse	78
Henvisninger til opbevaring	78
Spørgsmål og service	79
Overensstemmelseserklæring	79
Producent	79

ES

Leer el manual de instrucciones	80
Uso previsto	80
Tener en cuenta las advertencias de seguridad	80
Comprobar el contenido del embalaje	82
El aparato laminador en detalle	83
Modos del aparato laminador	84
Instalación y puesta en servicio del aparato laminador	84
Antes de empezar	85
Manejo del aparato laminador	86
Finalizar el servicio del aparato laminador	88
Si algo no funciona	88
Mantenimiento y cuidado	89
Datos técnicos	91
Eliminación	92
Advertencias sobre el almacenamiento	92
Preguntas y Servicio Técnico	93
Declaración de conformidad	93
Fabricante	93

FI

Lue käyttöohje	94
Määräystenmukainen käyttö	94
Huomioi turvallisuusohjeet	94
Pakkauksen sisällön tarkastaminen	96
Laminointilaitteen yksityiskohtaiset tiedot	97
Laminointilaitteen toimintatilat	98
Laminointilaitteen asettaminen paikalleen ja ottaminen käyttöön	98
Ennen kuin aloitat	99
Laminointilaitteen käyttö	100
Laminointilaitteen käytön lopettaminen	102
Häiriöiden esiintyessä	102
Huolto ja hoito	103
Tekniset tiedot	104
Hävittäminen	105
Säilytysohjeet	105
Kysymykset ja asiakaspalvelu	106
Vaatimustenmukaisuusvakuutus	106
Valmistaja	106

FR

Lire le mode d'emploi	107
Utilisation conforme à l'usage prévu	107
Respecter les consignes de sécurité	107
Contrôler le contenu de l'emballage	109
Votre plastifieuse dans le détail	110
Modes de service de la plastifieuse	111
Positionnement et mise en service de la plastifieuse	111
Avant de commencer	112
Comment vous servir de la plastifieuse	113
Fin de fonctionnement de la plastifieuse	114
Si quelque chose ne fonctionne pas	115
Entretien et maintenance	116
Données techniques	117
Élimination	118
Remarques relatives à son stockage	118
Questions et service	119
Déclaration de conformité	119
Fabricant	119

GR

Διαβάστε τις Οδηγίες Χρήσης	120
Χρήση σύμφωνα με τον προορισμό	120
Τηρείτε τις υποδείξεις ασφαλείας	120
Έλεγχος περιεχομένου συσκευασίας	122
Η συσκευή πλαστικοποίησης λεπτομερώς	123
Τρόποι λειτουργίας της συσκευής πλαστικοποίησης	124
Τοποθέτηση και έναρξη λειτουργίας συσκευής πλαστικοποίησης	124
Προτού ξεκινήσετε	125
Χειρισμός συσκευής πλαστικοποίησης	126
Τερματισμός λειτουργίας της συσκευής πλαστικοποίησης	128
Όταν κάτι δεν λειτουργεί	128
Συντήρηση και φροντίδα	129
Τεχνικά στοιχεία	131
Αποκομιδή	132
Υπόδειξη για την αποθήκευση	132
Ερωτήσεις και σέρβις	133
Δήλωση συμμόρφωσης	133
Κατασκευαστής	133

HR

Pročitajte upute za uporabu	134
Uporaba u skladu s namjenom	134
Slijedite sigurnosne upute	134
Provjerite sadržaj ambalaže	136
Dijelovi Vašeg laminatora	137
Radni režimi laminatora	138
Postavljanje laminatora i puštanje u rad	138
Prije početka	139
Rukovanje laminatorom	140
Završetak rada laminatora	142
Ako nešto ne radi kako treba	142
Njega i održavanje	143
Tehnički podaci	144
Zbrinjavanje	145
Upute za spremanje	145
Pitanja i servis	146
Izjava o sukladnosti	146
Proizvođač	146

HU

A kezelési útmutató elolvasása	147
Rendeltetésszerű használat	147
Vegye figyelembe a biztonsági tudnivalókat	147
A csomagolás tartalmának ellenőrzése	149
A laminológép részei	150
A laminológép üzemmódjai	151
A laminológép felállítása és üzembe helyezése	151
A továbblépés előtt	152
A laminológép kezelése	153
A laminológép működésének befejezése	155
Ha valami nem működik	155
Karbantartás és ápolás	156
Műszaki adatok	157
Ártalmatlanítás	158
Tárolásra vonatkozó tudnivalók	158
Kérdések és szerviz	159
Megfelelőségi nyilatkozat	159
Gyártó	159

IT

Leggere le istruzioni d'uso	160
Impiego conforme	160
Osservare le indicazioni di sicurezza	160
Verificare il contenuto della confezione	162
Vista dettagliata della plastificatrice	163
Modalità operative della plastificatrice	164
Posizionamento e messa in funzione della plastificatrice	164
Prima della messa in funzione	165
Esercizio della plastificatrice	166
Conclusione della procedura di plastificazione	168
Malfunzionamenti	168
Manutenzione e cura	169
Dati tecnici	171
Smaltimento	172
Indicazioni sulla conservazione	172
Domande e assistenza	173
Dichiarazione di conformità	173
Produttore	173

NL

Gebruiksaanwijzing lezen	174
Beoogd gebruik	174
Veiligheidsinstructies in acht nemen	174
Inhoud van de verpakking controleren	176
Uw lamineerapparaat in detail	177
Gebruiksmodi van het lamineerapparaat	178
Lamineerapparaat plaatsen en in gebruik nemen	178
Voordat u begint	179
Lamineerapparaat bedienen	180
Gebruik van het lamineerapparaat beëindigen	182
Als er iets niet werkt	182
Onderhoud en verzorging	183
Technische gegevens	185
Verwijdering	186
Instructies voor opslag	186
Vragen en service	187
Verklaring van overeenstemming	187
Fabrikant	187

NO

Les bruksanvisningen	188
Tiltenkt bruk	188
Følg sikkerhetshenvisninger	188
Kontroller innholdet av pakken	190
Ditt lamineringsapparat i detalj	191
Driftsmoduser til lamineringsapparatet	192
Sette opp lamineringsapparatet og sette det i drift	192
Før du starter	193
Betjene lamineringsapparatet	194
Avslutt driften av lamineringsapparatet	196
Hvis noe ikke fungerer	196
Vedlikehold og stell	197
Tekniske data	198
Avfallshåndtering	199
Informasjon om lagring	199
Spørsmål og service	200
Samsvarserklæring	200
Produsent	200

PL

Zapoznanie się z instrukcją obsługi.....	201
Zastosowanie zgodne z przeznaczeniem.....	201
Przestrzeganie wskazówek dotyczących bezpieczeństwa.....	201
Sprawdzenie zawartości opakowania.....	203
Widok detaliczny laminatora.....	204
Tryby eksploatacyjne laminatora.....	205
Ustawianie i uruchamianie laminatora.....	205
Przed podjęciem działań.....	206
Obsługa laminatora.....	207
Zakończenie eksploatacji laminatora.....	209
Postępowanie w przypadku usterki.....	209
Konserwacja i pielęgnacja.....	210
Parametry techniczne.....	212
Utylizacja.....	213
Wskazówki dotyczące magazynowania.....	213
Pytania i serwis.....	214
Deklaracja zgodności.....	214
Producent.....	214

PT

Leia o manual de instruções.....	215
Utilização conforme a finalidade.....	215
Observar os avisos de segurança.....	215
Verificar o conteúdo da embalagem.....	217
A sua máquina de plastificação em detalhe.....	218
Modos operacionais da máquina de plastificação.....	219
Instalar a máquina de plastificação e iniciar a sua utilização.....	219
Antes de começar.....	220
Operar o máquina de plastificação.....	221
Terminar o funcionamento da máquina de plastificação.....	223
Caso algo não funcione.....	223
Manutenção e conservação.....	224
Dados técnicos.....	226
Eliminação.....	227
Avisos para a armazenagem.....	227
Perguntas e serviço.....	228
Declaração de conformidade.....	228
Fabricante.....	228

RO

Citirea manualului de utilizare	229
Utilizarea conform dispoziției	229
Respectarea instrucțiunilor de siguranță	229
Verificați conținutul ambalajului	231
Prezentarea detaliată a laminatorului	232
Regimurile de operare ale laminatorului	233
Amplasarea laminatorului și punerea în funcțiune	233
Înainte de a începe	234
Operarea laminatorului	235
Încheierea operării laminatorului	237
Dacă ceva nu funcționează	237
Întreținere și îngrijire	238
Date tehnice	239
Eliminarea	240
Indicații privind depozitarea	240
Întrebări și service	241
Declarație de conformitate	241
Producătorul	241

RU

Чтение руководства по эксплуатации	242
Использование по назначению	242
Соблюдение указаний по технике безопасности	242
Проверить содержимое упаковки	244
Детальное представление ламинатора	245
Режимы работы ламинатора	246
Установка и ввод ламинатора в эксплуатацию	246
Перед началом	247
Управление ламинатором	248
Завершение работы ламинатора	250
Если что-то не работает	250
Техническое обслуживание и уход	251
Технические данные	253
Утилизация	254
Указания по хранению	254
Вопросы и сервисное обслуживание	255
Сертификат соответствия	255
Изготовитель	255

SK

Prečítajte si návod na obsluhu	256
Použitie podľa určenia	256
Dodržiavajte bezpečnostné pokyny	256
Skontrolujte obsah obalu	258
Podrobné zobrazenie vášho laminovacieho prístroja	259
Prevádzkové režimy laminovacieho prístroja	260
Postavenie a uvedenie laminovacieho prístroja do prevádzky	260
Skôr ako začnete	261
Obsluha laminovacieho prístroja	262
Ukončenie prevádzky laminovacieho prístroja	264
Ak niečo nefunguje	264
Údržba a ošetrovanie	265
Technické údaje	267
Likvidácia	268
Pokyny na uskladnenie	268
Otázky a služby	269
Vyhlásenie o zhode	269
Výrobca	269

SR

Prečítati uputstvo za upotrebu	270
Pravilna upotreba	270
Poštovati sigurnosne napomene	270
Proveriti sadržaj pakovanja	272
Vaš laminator detaljno	273
Režimi rada laminatora	274
Postaviti laminator i pustiti ga u rad	274
Pre nego što počnete	275
Rukovanje laminatorom	276
Okončati rad laminatora	277
Ako nešto ne funkcioniše	278
Servisiranje i održavanje	279
Tehnički podaci	280
Zbrinjavanje	281
Napomene o skladištenju	281
Pitanja i servis	282
Izjava o konformnosti	282
Proizvođač	282

SV

Läs bruksanvisningen	283
Ändamålsenlig användning	283
Beakta säkerhetsanvisningarna	283
Kontrollera förpackningsinnehållet	285
Lamineringsapparaten i detalj	286
Lamineringsapparatens driftsätt	287
Ställa upp lamineringsapparaten och ta den i drift	287
Innan du sätter igång	288
Hantera lamineringsapparaten	289
Avsluta driften av lamineringsapparaten	291
Om något inte fungerar	291
Underhåll och skötsel	292
Tekniska data	293
Avfallshantering	294
Förvaringsanvisningar	294
Frågor och service	295
Försäkran om överensstämmelse	295
Tillverkare	295

TR

Kullanma kılavuzunu okuyunuz	296
Amacına uygun kullanım	296
Güvenlik uyarılarına dikkat ediniz	296
Ambalaj içeriğinin kontrol edilmesi	298
Laminasyon makinesinin ayrıntıları	299
Laminasyon makinesinin çalışma modları	300
Laminasyon makinesinin yerleştirilmesi ve çalıştırılması	300
Başlamadan önce	301
Laminasyon makinesinin kullanılması	302
Laminasyon makinesinin çalışmasını sonlandırma	304
Bir şeyler çalışmazsa	304
Bakım ve temizlik	305
Teknik veriler	306
Tasfiye	307
Depolama bilgileri	307
Sorular ve servis	308
Uygunluk beyanı	308
Üretici	308

AR

اقرأ دليل الاستعمال	319
الاستخدام المطابق للتعليمات	319
مراعاة تعليمات السلامة	319
افحص محتوى العبوة	318
جهاز التغليف بالرقائق الخاص بك بالتفصيل	317
أنواع تشغيل جهاز التغليف بالرقائق	317
انصب جهاز التغليف بالرقائق وقم بتشغيله	316
قبل أن تبدأ	316
استخدام جهاز التغليف بالرقائق	315
إنهاء تشغيل جهاز التغليف	314
إذا كان أحد المكونات لا يعمل	313
الصيانة والعناية	312
المواصفات الفنية	311
التخلص من النفايات	310
تعليمات التخزين	309
الأسئلة والخدمة	309
إعلان المطابقة	309
الشركة المنتجة	309

HE

קרא את הוראות ההפעלה	330
שימוש בהתאם לייעוד	330
יש להישמע להנחיות הבטיחות	330
בדיקת תכולת האריזה	329
פירוט של חלקי מכשיר הלמינציה	328
מצבי פעולה של מכשיר הלמינציה	328
הצבת מכשיר הלמינציה והתחלת שימוש	327
לפני התחלת השימוש	327
שימוש במכשיר הלמינציה	326
סיום השימוש במכשיר הלמינציה	325
במקרה של תקלה	324
תחזוקה וטיפול	324
מפרט טכני	322
סילוק	321
הנחיות אחסון	321
שאלות ושירות	320
הצהרת תאימות	320
היצרן	320

Read the Operating Manual



Read this operating manual through carefully, observing all the information contained regarding handling and using the laminator. Keep the operating manual close by for future reference.

Intended Use

The laminator has been conceived to complete hot lamination using hot laminating pouches and cold lamination using cold laminating pouches with a pouch thickness of 75 - 125 micron. The total thickness of the documents to be laminated (photos, pictures, cards, paper etc.) may be maximally 0.5 mm.

The laminator is only intended for private use in closed, indoor rooms. Unauthorised modifications or alterations are not permitted. Never open the laminator yourself or attempt to perform repairs yourself. Repairs may only be carried out by properly trained specialists.

Any other use is considered unintended use. Unauthorised modifications or reconstructions are not permitted and lead to loss of rights to claims under the terms of guarantee.

Observe the Safety Information

Read and observe all the warnings to protect yourself and the environment from any harm.



Warning!

Risk of injury through electric shock. Improper handling of the laminator can lead to an electric shock. Ensure that the laminator is set up near an easily accessible power socket so that the laminator can be disconnected from the power supply in an emergency. Never take hold of the laminator with wet hands. Avoid any contact with water. Always unplug the power plug when the laminator is not being used. Only use the power cable supplied.



Warning!

Risk of suffocation through small parts, packaging materials or protective foils. Children can swallow small parts, packaging materials and protective foils. Keep children away from the laminator and its packaging materials.



Warning!

Risk of injury through the feed mechanism. Loose items could get caught in the insertion slot and cause injuries. Keep fingers, hair, scarves, ties, jewellery etc. well away from the infeed.



Warning!

Risk of tripping due to improperly laid power cable. Lay the power cable in such a way that nobody can trip over it. Make sure the power plug and cable cannot be damaged.

**Warning!**

Risk to health through harmful vapours. Vapours which are damaging to health can develop during lamination. Always ensure good ventilation during lamination, by opening a window for example.

**Caution!**

Risk of burns through hot machine surface! During the laminating process, the machine surface heats up. Do not touch the machine surface during the laminating operation. Wait a few minutes after laminating until the laminator has cooled down before you touch it.

**Caution!**

Risk of burns through hot laminating pouch. When the laminating pouch is ejected after lamination, it is extremely hot. Only remove the lamination pouch by holding it at the cooled end.

**Caution!**

Risk of burns through hot residual laminated material. After cleaning, very hot residual laminated material is stuck to the ejected paper. Only remove the ejected paper holding it at the cooled end.

**Important!**

Risk of property damage. Avoid exposing the device to environmental influences such as smoke, dust, vibration, chemicals, moisture, heat or direct sunlight. Only use the laminator in indoor areas and within the ambient conditions permitted and stipulated in "Technical Data".

- The laminator can be used by children from the age of eight and by persons with restricted physical, sensory or mental capabilities or a lack of experience and/or knowledge when they are under supervision or have been instructed on the safe use of the laminator and understand the risks involved if it is not used properly.

Do not let children play with the laminator. Children must not be allowed to complete any cleaning or service work on the device without adequate supervision.



Only use the product indoors.



The «Geprüfte Sicherheit» mark (GS tested safety mark) certifies that the product satisfies the requirements defined by the German Product Safety Act (ProdSG).

The GS tested safety mark indicates that when implemented for its intended use and in the event of foreseeable misuse the identified product will not endanger the safety and health of the user. It concerns a voluntary safety mark which was issued by an authorized testing institute.



The symbol indicates that the design of the product complies with Protection Class II (double insulation).

A safety connection to the electrical earthing (ground) is not necessary.

Checking the Package Contents

Check the package contents of the laminator before putting the laminator into operation.



If anything is missing or damaged, do not put the laminator into operation. Contact our Service department.

- 1 Pro Laminator 600 A4 or Pro Laminator 600 A3 laminator
- Operating manual
- 1 power cable
- 15 laminating pouches (3 × A4, 4 × A5, 4 × A6, 4 × business card)

General View of the Laminator

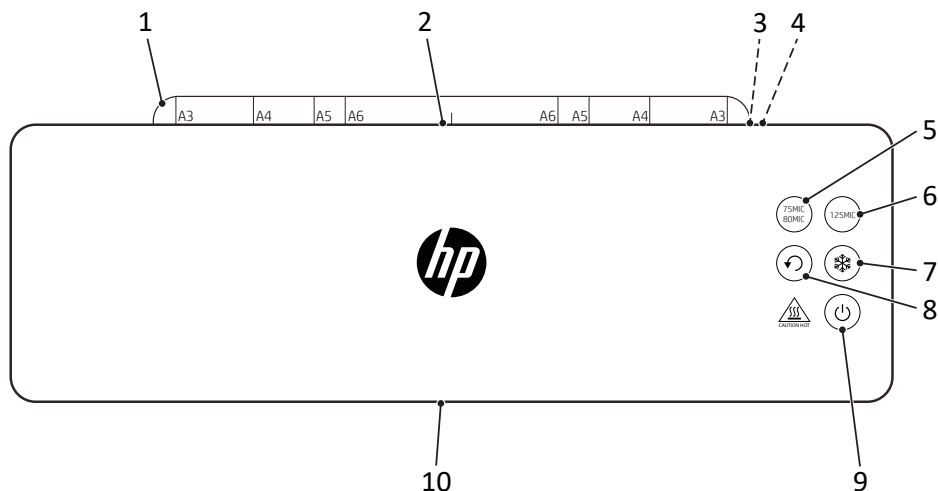
The following figure shows the laminator in detail.



1	Pouch tray (fold out)	6	 "125MIC" button
2	Infeed (rear)	7	 "Cold laminating" button
3	Connection socket, power cable	8	 "Reverse" button
4	Power switch	9	 "On/Off" button
5	 "75MIC/80MIC" button	10	Output side (front)

 Pressing one of the function keys is accompanied by an acoustic signal, the respective status LED indicates the current status.

Laminator Operating Modes

The laminator can process all cold and hot laminating pouches in the thicknesses 75 µ, 80 µ and 125 µ.

Hot Laminating

When "hot laminating" mode is active, the laminating pouch is heated to a temperature of approx. 130 °C to 160 °C as it passes through the laminator rollers. This creates a permanent thermal bonding of the laminated material and the laminating pouch. Hot lamination permanently prevents the laminated material from coming into contact with water, oxygen and bacteria.



Cold Laminating

When "cold laminating" mode is active, the laminating pouch is heated to a temperature of approx. 25 °C. The laminating pouches are coated with a special adhesive. The sides of the laminating pouches are pressed together during the laminating process.

A detachable bond is produced and the material can be removed if necessary without any damage.

Positioning and Starting Up the Laminator

The following section should help when starting up the laminator.

- 1** Set the laminator down on a level, stable working surface close to an easily accessible power socket.
- 2** Switch the power switch (4) to **OFF**.
- i** Only use the power cable supplied.
- 3** Connect the power cable to the connection socket (3) in the laminator.
- 4** Connect the power plug on the power cable to a power socket.
- 5** Switch the power switch (4) to **ON**.
 - ➔ The laminator confirms the action with an acoustic signal.
- 6** Press the  button (9) to switch the laminator on.
 - ➔ The transport rollers start to rotate.
 - ➔ The  button (7) lights up **BLUE**.
- 7** Fold out the pouch tray (1).
 - ➔ The laminator has been put into operation.

Before You Start

Please observe the following information to ensure continued reliable operation of the laminator.

Information on the Material

- Do not laminate metallic, wet or uneven materials.
- The material to be laminated, including the laminating pouch, must not be thicker than 0.5 mm.
- Thin and soft materials should be laminated in laminating pouches with the largest foil thickness (125 µ).
- If possible, do not use too many small pieces of material in one laminating pouch.

Information on the Laminating Pouches

- Only use foil pouches intended for lamination purposes.
Other types of foil, such as transparent film, are not suitable for laminating.
- Only use hot laminating pouches for "Hot laminating" operating mode.
- Only use cold laminating pouches for "Cold laminating" operating mode.
- Choose the size of laminating pouch according to the material to be laminated.
- If laminating pouches need to be cut, only cut the laminating pouches after laminating.

Information on the Laminating Process

- Do not insert an empty laminating pouch in the infeed (rear) of the laminator.
- Do not insert a laminating pouch when rolled up into the infeed (rear) of the laminator.
- Do not insert a laminating pouch to one side of the infeed (rear) of the laminator.
- Always insert the laminating pouch with the closed side first, centred and straight into the infeed (rear) of the laminator, which is ready to operate.
- Do not pull the laminating pouch out of the output side (front) during laminating.
- Please remember that hot laminated materials are permanently bonded to the laminating pouch and cannot be separated from the foil again without possible damage.

Operating the Laminator

The following section describes how to complete hot lamination and cold lamination.

- If the laminator is not used for a period of 30 minutes, the laminator enters Standby mode.
- i** The three operating mode buttons flash **BLUE**. Press one of the flashing buttons so that the laminator is ready to operate again or press the  button (9) to switch the laminator off.

1 Select the operating mode required by pressing one of the following buttons:

 button (5) for hot lamination, 75/80 micron.

 button (6) for hot lamination, 125 micron.

 button (7) for cold lamination at 75/80 or 125 micron.

➔ **Hot laminating:** The selected button flashes **BLUE** during the warm-up phase (approx. 1 minute) and lights up **BLUE** continually on reaching the operating temperature.

- If the laminator was previously used in "Hot laminating" mode, the  button (7) flashes **BLUE**.
- i** The laminator must be allowed to cool down for approx. 30 minutes before it is ready to operate.

➔ **Cold laminating:** The selected button lights up **BLUE**

➔ The laminator is ready for operation.



Caution! Risk of burns through hot machine surface!

The laminator heats up during hot lamination. Do not touch the device surface during operation.

- 2** Place the material to be laminated inside the laminating pouch. For the best results, leave a space of 3 mm to 5 mm at the margin on all sides.
- 3** Insert the laminating pouch in the infeed (rear) of the laminator when ready to operate.

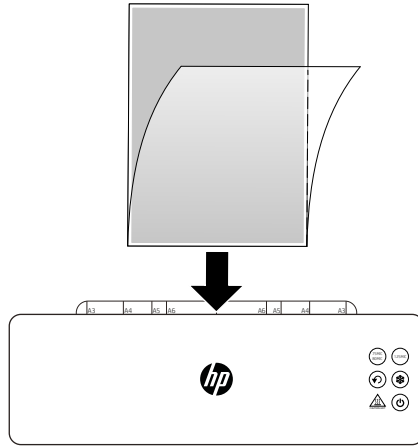

→ The laminating pouch is drawn in and discharged on the output side (front) of the laminator.



Caution! Risk of burns through hot laminating pouch.

When the laminating pouch is ejected after lamination, it is extremely hot. Only remove the ejected lamination pouch holding it at the cooled end.

- 4 Remove the laminating pouch from the laminator.
- 5 Press the  button (9) to switch the laminator off.

→ The lamination process has been completed.



If you no longer need to use the laminator, switch the power switch (4) to **OFF**.



Caution! Risk of burns through hot machine surface!

Wait a few minutes after switching off until the laminator has cooled down before you touch it.

Ending Operation of the Laminator

Switch the laminator off when you want to stop using the laminator.

- 1 Switch the power switch (4) to **OFF**.
- 2 Disconnect the power plug from the power socket.
- 3 Disconnect the power cable from the socket.
- 4 Fold the pouch tray (1) back up.
 - Operation of the laminator has been ended.

Troubleshooting

Clearing Pouch Jams

Pouches can jam due to the following:

- the laminating pouch was not inserted straight into the laminator.
- the transport rollers are soiled with residual adhesive.
- an unsuitable laminating pouch or material has been used.



Caution! Risk of burns through hot laminating pouch.

When the laminating pouch is ejected after lamination, it is extremely hot. Only remove the ejected lamination pouch holding it at the cooled end.

1 Press the  button (8).

→ The laminating pouch is transported to the infeed (rear) and discharged.

2 Remove the laminating pouch from the laminator.

3 Press the  button (8).

→ The laminator stops running in reverse and begins to run forwards.

i If you do not remove the laminating pouch from the laminator, the laminator issues a continuous acoustic signal. The three operating mode buttons flash **BLUE**.

Remove the laminating pouch from the laminator then switch the laminator off and on again.

→ The laminator is ready for operation.

→ The pouch jam has been cleared.

i Clean the laminator, if necessary.

Maintenance and Service

Clean the laminator at regular intervals and as necessary.

Cleaning the Housing

- 1 Press the  button (9) to switch the laminator off.
- 2 Switch the power switch (4) to **OFF**.
- 3 Disconnect the power plug from the power socket.



Caution! Risk of burns through hot machine surface!

The laminator heats up during hot lamination. Wait a few minutes after switching off until the laminator has cooled down before you touch it.

Important! Risk of property damage through cleaning agents and solvents. Do not use any solvents or cleaning agents.

- 4 Clean the surface of the housing with a soft, slightly moist, lint-free cloth.
 - The surface of the laminator has been cleaned.

Cleaning the Transport Rollers

Adhesive residues and other deposits on the rollers can impair the lamination result. Remove these at regular intervals and whenever the lamination result is not as good as expected.

- 1 Activate the laminator so that it is ready to operate.
- 2 Activate "Hot laminating" mode then press any button and wait for the warm-up phase of the laminator to finish.



Caution! Risk of burns through hot machine surface!

The laminator heats up during hot lamination. Do not touch the device surface during operation.

- 3 Fold a sheet of paper and feed it into the infeed (rear) of the laminator with the folded edge first and keeping it straight.



Caution! Risk of burns through hot residual adhesive.

The residual adhesive on the paper discharged is very hot. Only remove the ejected paper holding it at the cooled end.

- 4 Carefully pull the paper out of the infeed (rear) of the laminator.
- 5 Repeat the process until no further residual adhesive is on the paper.
- 6 Switch the laminator off.
 - The transport rollers of the laminator have been cleaned.

Technical Data

Model	Dimensions [mm]	Power supply	Laminating speed [mm/min]	Max. laminating width [mm]	Max. pouch thickness [mic]	No. of transport rollers	Max. ambient temperature [°C]	Temperature of transport rollers [°C]	Warm-up phase [min]	Weight [kg]	Automatic shutdown [min]
Pro Laminator 600 A4	420×155×102.9	220-240V~, 50/60Hz, 5.2A, 1200W	600	230	75 -	2	25	130 -	1	2.24	30
Pro Laminator 600 A3	526×165×116.8	220-240V~, 50/60Hz, 6.3A, 1450W		330	125			160		2.92	

Disposal

 The adjacent symbol indicates laws dictate that electrical and electronic apparatus no longer required must be disposed of separate from domestic waste. Dispose of your device at a collection point provided by your local public waste authority. Packaging materials must be disposed of according to local regulations.

 Observe the identification on the packaging materials during the waste sorting process; they are identified by abbreviations (b) and numbers (a) which have the following significance: 1–7: plastic/20–22: paper and cardboard/80–98: composite materials.

 Packaging materials must be disposed of according to local regulations.

 The packaging is made of environmentally friendly materials that you can dispose of at local recycling points. Advice on the options with which to dispose of your old device can be obtained from your municipal or local administration offices.

 The device and packaging materials can be recycled; sort them for disposal to simplify waste management. The Triman logo is only relevant for France.

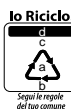
 The device and the packaging material can be recycled, so sort them prior to disposal for better waste management. Contact your local authorities for information on the various options available to ensure correct disposal. Observe the following identifications of the packaging materials: (a) numbers, (b) abbreviations and (c) materials which have the following significance: 1–7: plastics / 20–22: paper and cardboard / 80–98: composite materials and (d) type of packaging. The logo is only applicable to Italy.

Information on Storage

The laminator must be stored safely after use. Observe the following information:

Store the laminator

- in its original packaging
- in a dry, clean location
- in a cooled state

Queries and Service

Dear customer,

we are delighted that you have chosen this equipment.

In the case of a defect, please return the device together with the receipt and original packing material to the point of sale.

Further information is available under the heading Contact & Service on our website: www.hp.com/officeequipment.

Declaration of Conformity

 The CE Mark on the device confirms conformity.

The Declaration of Conformity can be read online at www.hp.com/officeequipment.

 The UKCA mark on the device confirms its conformity.

The Declaration of Conformity can be read online at www.hp.com/officeequipment.

Manufacturer

GO Europe GmbH
Zum Kraftwerk 1
D-45527 Hattingen
Germany

Bedienungsanleitung lesen



Lesen Sie die Bedienungsanleitung aufmerksam durch und beachten Sie die Hinweise bei der Handhabung Ihres Laminiergeräts. Bewahren Sie die Bedienungsanleitung für eine spätere Verwendung auf.

Bestimmungsgemäße Verwendung

Das Laminiergerät ist geeignet für das Heißlaminieren mit Heißlaminierfolien und das Kaltlaminieren mit Kaltlaminierfolien in einer Laminierfolienstärke von 75 - 125 micron. Die Gesamtdicke der zu laminierenden Dokumente (Fotos, Bilder, Karton, Papier usw.) darf bei maximal 0,5 mm liegen.

Das Laminiergerät ist ausschließlich für den privaten Gebrauch in geschlossenen Innenräumen geeignet. Eigenmächtige Veränderungen oder Umbauten sind nicht zulässig. Öffnen Sie das Laminiergerät in keinem Fall selbst und führen Sie keine eigenen Reparaturversuche durch. Lassen Sie Reparaturen nur von qualifiziertem Fachpersonal durchführen.

Jede andere Verwendung gilt als nicht bestimmungsgemäß. Eigenmächtige Veränderungen oder Umbauten sind nicht zulässig und führen zum Verlust der Gewährleistung.

Sicherheitshinweise beachten

Lesen und beachten Sie die Warnhinweise, um sich und die Umwelt zu schützen.



Warnung!

Verletzungsgefahr durch Stromschlag. Fehlerhafter Umgang mit Ihrem Laminiergerät kann zu Stromschlag führen. Achten Sie darauf, dass das Laminiergerät in der Nähe einer leicht zugänglichen Steckdose aufgestellt wird, damit das Laminiergerät im Notfall schnell vom Stromnetz getrennt werden kann. Fassen Sie das Laminiergerät niemals mit nassen Händen an. Vermeiden Sie jeden Kontakt mit Wasser. Ziehen Sie immer den Netzstecker, wenn das Laminiergerät nicht verwendet wird. Verwenden Sie ausschließlich das mitgelieferte Netzkabel.



Warnung!

Erstickungsgefahr durch Kleinteile, Verpackungsmaterialien oder Schutzfolien. Kinder können Kleinteile, Verpackungsmaterialien oder Schutzfolien verschlucken. Halten Sie Kinder von Ihrem Laminiergerät und dessen Verpackung fern.



Warnung!

Verletzungsgefahr durch Einzugsmechanismus. Lose Gegenstände können sich im Einzug verfangen und Verletzungen hervorrufen. Halten Sie Finger, Haare, Schals, Krawatten, Schmuck etc. vom Einzug fern.

**Warnung!**

Stolpergefahr durch unsachgemäß verlegtes Netzkabel. Verlegen Sie das Netzkabel so, dass niemand darüber stolpern kann. Achten Sie darauf, dass keine Schäden am Netzstecker und am Netzkabel auftreten können.

**Warnung!**

Gefahr durch gesundheitsschädliche Dämpfe. Beim Laminieren können gesundheitsschädliche Dämpfe entstehen. Sorgen Sie beim Laminieren stets für eine gute Belüftung, indem Sie etwa das Fenster öffnen.

**Vorsicht!**

Verbrennungsgefahr durch heiße Geräteoberfläche. Während des Laminierens erhitzt sich die Geräteoberfläche. Die Geräteoberfläche während des Betriebs nicht berühren. Warten Sie nach dem Betrieb einige Minuten, bis sich das Laminiergerät abgekühlt hat, bevor Sie die Geräteoberfläche berühren.

**Vorsicht!**

Verbrennungsgefahr durch heiße Laminierfolie. Die austretende Laminierfolie ist unmittelbar nach dem Laminieren sehr heiß. Entnehmen Sie die Laminierfolie nur am abgekühlten Ende der Laminierfolie.

**Vorsicht!**

Verbrennungsgefahr durch heiße Laminierreste. Nach dem Reinigen führt das austretende Papier sehr heiße Laminierreste mit sich. Entnehmen Sie das austretende Papier nur am abgekühlten Ende.

**Wichtig!**

Sachschaden möglich. Umwelteinflüsse wie z. B. Rauch, Staub, Erschütterungen, Chemikalien, Feuchtigkeit, Hitze oder direkte Sonneneinstrahlung vermeiden. Verwenden Sie das Laminiergerät nur in geschlossenen Räumen und innerhalb der in den **Technischen Daten** angegebenen zulässigen Umgebungsbedingungen.

- Das Laminiergerät kann von Kindern ab einem Alter von 8 Jahren und von Personen mit eingeschränkten physischen, sensorischen oder geistigen Fähigkeiten oder einem Mangel an Erfahrung und/oder Wissen verwendet werden, wenn sie beaufsichtigt werden oder bezüglich des sicheren Gebrauchs des Laminiergeräts unterwiesen wurden und die daraus resultierenden Gefahren verstanden haben.

Kinder nicht mit dem Laminiergerät spielen lassen. Reinigung und Benutzerwartung dürfen nicht durch Kinder ohne Beaufsichtigung durchgeführt werden.



Verwenden Sie das Produkt nur in Innenräumen.



Das Siegel «Geprüfte Sicherheit» (GS-Zeichen) bescheinigt, dass das Produkt den Anforderungen des deutschen Produktsicherheitsgesetzes (ProdSG) entspricht. Das GS-Zeichen zeigt an, dass bei bestimmungsgemäßer Verwendung und bei vorhersehbarer Fehlanwendung des gekennzeichneten Produkts die Sicherheit und Gesundheit des Nutzers nicht gefährdet sind. Es handelt sich hierbei um ein freiwilliges Sicherheitszeichen, das durch ein geeignetes Prüfinstitut ausgestellt wurde.



Das Symbol gibt an, dass die Bauart des Produkts der Schutzklasse II entspricht (doppelte Isolierung). Ein Sicherheitsanschluss an die elektrische Erdung (Masse) ist nicht erforderlich.

Verpackungsinhalt prüfen

Prüfen Sie den Verpackungsinhalt Ihres Laminiergeräts, bevor Sie Ihr Laminiergerät in Betrieb nehmen.

Sollte etwas fehlen oder beschädigt sein, nehmen Sie das Laminiergerät keinesfalls in Betrieb. Wenden Sie sich an unseren Service.

- 1 Laminiergerät Pro Laminator 600 A4 oder Pro Laminator 600 A3
- Bedienungsanleitung
- 1 Netzkabel
- 15 Laminierfolien (3 × A4, 4 × A5, 4 × A6, 4 × Visitenkartengröße)

Ihr Laminiergerät im Detail

Die folgende Abbildung zeigt Ihnen das Laminiergerät im Detail.

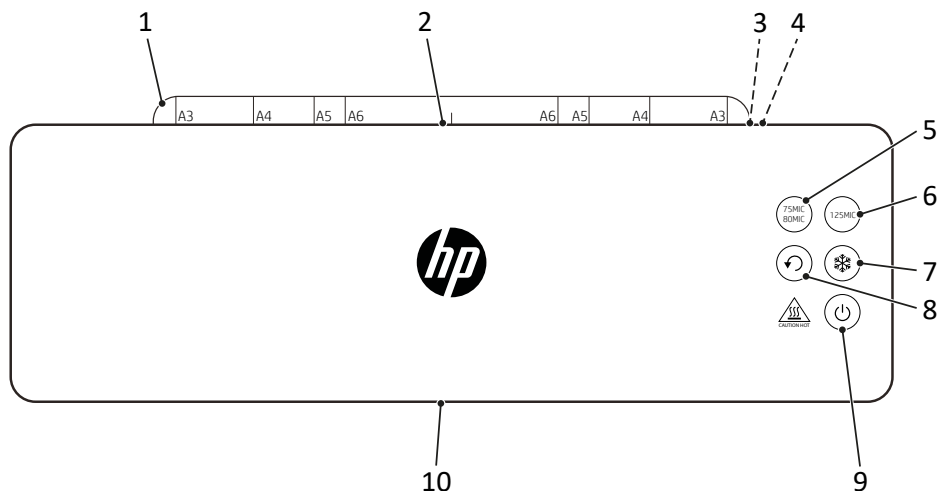

1	Folienauflage (ausklappbar)	6	Taste „125MIC“
2	Eingabeseite (Rückseite)	7	Taste „Kaltlaminieren“
3	Anschlussbuchse Netzkabel	8	Taste „Rücklauf“
4	Netzschalter	9	Taste „Ein/Aus“
5	Taste „75MIC/80MIC“	10	Ausgabeseite (Vorderseite)

i Die Funktionstasten geben bei Betätigung eine akustische Rückmeldung und signalisieren mit einer Status-LED ihren Zustand.

Betriebsarten des Laminiergeräts

Das Laminiergerät kann alle Kalt- und Heißlaminierfolien in den Stärken 75 µ, 80 µ und 125 µ verarbeiten.

Heißlaminierung

Bei der Betriebsart „Heißlaminierung“ wird die Laminierfolie auf eine Temperatur von ca. 130 °C bis 160 °C erhitzt, während die Laminierfolie durch die Transportrollen des Laminiergeräts geführt wird. Es entsteht eine dauerhafte thermische Verbindung von laminiertem Material und Laminierfolie. Durch das Heißlaminieren werden Wasser, Sauerstoff und Bakterien dauerhaft vom laminierten Material ferngehalten.



Kaltlaminierung

Bei der Betriebsart „Kaltlaminierung“ wird die Laminierfolie auf eine Temperatur von ca. 25 °C erhitzt. Die Laminierfolie ist mit einem speziellen Klebstoff beschichtet. Beim Laminiervorgang werden die Folienseiten zusammengepresst.

Es entsteht eine lösbare Verbindung und das Material kann bei Bedarf ohne Beschädigung entnommen werden.

Laminiergerät aufstellen und in Betrieb nehmen

Der folgende Absatz unterstützt Sie bei der Inbetriebnahme des Laminiergeräts.

- 1** Stellen Sie das Laminiergerät standsicher auf einer ebenen, waagerechten Oberfläche und in der Nähe einer leicht zugänglichen Steckdose auf.
- 2** Schalten Sie den Netzschalter (4) in die Position **OFF**.
- i** Verwenden Sie ausschließlich das mitgelieferte Netzkabel.
- 3** Stecken Sie das Netzkabel in die Anschlussbuchse (3) des Laminiergeräts.
- 4** Stecken Sie den Netzstecker des Netzkabels in eine Steckdose.
- 5** Schalten Sie den Netzschalter (4) in die Position **ON**.
 - ➔ Das Laminiergerät quittiert mit einem Signalton.
- 6** Drücken Sie die Taste  (9), um das Laminiergerät einzuschalten.
 - ➔ Die Transportrollen drehen sich.
 - ➔ Die Taste  (7) leuchtet **BLAU**.
- 7** Klappen Sie die Folienaufgabe (1) auf.
 - ➔ Sie haben Ihr Laminiergerät in Betrieb genommen.

Bevor Sie loslegen

Die folgenden Hinweise helfen, dass das Laminiergerät stets so funktioniert, wie Sie es erwarten.

Hinweise zum Material

- Laminieren Sie keine metallenen, nassen oder unebenen Materialien.
- Das zu laminierende Material darf inklusive der Laminierfolie nicht stärker als 0,5 mm sein.
- Dünne und weiche Materialien sollten mit der stärksten Laminierfolie (125 µ) laminiert werden.
- Verwenden Sie nach Möglichkeit nicht mehrere kleine Materialstücke pro Folie.

Hinweise zur Laminierfolie

- Verwenden Sie nur Folienarten, deren Verwendungszweck zum Laminieren vorgesehen ist. Andere Folienarten wie zum Beispiel Klarsichtfolien sind nicht zum Laminieren geeignet.
- Nutzen Sie für die Betriebsart „Heißlaminierung“ ausschließlich Heißlaminierfolien.
- Nutzen Sie für die Betriebsart „Kaltlaminierung“ ausschließlich Kaltlaminierfolien.
- Wählen Sie die Größe der Laminierfolie passend zum laminierenden Material aus.
- Schneiden Sie Laminierfolien, falls notwendig, erst nach dem Laminieren zu.

Hinweise zum Laminiervorgang

- Führen Sie keine Laminierfolie ohne Inhalt in die Eingabeseite (Rückseite) des Laminiergeräts ein.
 - Führen Sie die Laminierfolie nicht aufgerollt in die Eingabeseite (Rückseite) des Laminiergeräts ein.
 - Führen Sie die Laminierfolie nicht einseitig in die Eingabeseite (Rückseite) des Laminiergeräts ein.
 - Führen Sie die Laminierfolie immer mit der geschlossenen Seite voran - mittig und in gerader Ausrichtung - auf der Eingabeseite (Rückseite) des betriebsbereiten Laminiergeräts ein.
 - Ziehen Sie die Laminierfolie während des Laminierens nicht aus der Ausgabeseite (Vorderseite).
- Bedenken Sie, dass heiß laminierte Materialien fest mit der Laminierfolie verbunden werden und nicht ohne mögliche Beschädigungen wieder aus der Laminierfolie entnommen werden können.

Laminiergerät bedienen

Der folgende Absatz beschreibt, wie Sie Heißlaminieren und Kaltlaminieren können.

- Wenn Sie das Laminiergerät für 30 Minuten nicht verwenden, geht das Laminiergerät in den Stand-By-Modus. Die 3 Tasten für die Betriebsarten blinken **BLAU**. Drücken Sie eine der blinkenden Tasten um das Laminiergerät wieder betriebsbereit zu machen oder drücken Sie die Taste  (9), um das Laminiergerät auszuschalten.

- 1 Wählen Sie die gewünschte Betriebsart durch das Drücken einer der folgenden Tasten:

Taste  (5) für Heißlaminierung 75/80 micron.

Taste  (6) für Heißlaminierung 125 micron.

Taste  (7) für Kaltlaminierung in 75/80 oder 125 micron.

→ **Heißlaminierung:** Die gewählte Taste blinkt **BLAU** während der Aufheizphase (ca. 1 Minute) und leuchtet **BLAU** nach dem Erreichen der Betriebstemperatur.

- Wenn das Laminiergerät vorher in der Betriebsart „Heißlaminierung“ genutzt wurde, dann blinkt die Taste  (7) **BLAU**. Das Laminiergerät muss ca. 30 Minuten abkühlen, bevor es betriebsbereit ist.

→ **Kaltlaminierung:** Die gewählte Taste leuchtet **BLAU**

→ Das Laminiergerät ist betriebsbereit.



Vorsicht! Verbrennungsgefahr durch heiße Geräteoberfläche.

Das Laminiergerät heizt sich beim Heißlaminieren auf. Berühren Sie die Geräteoberfläche während des Betriebs nicht.

- 2 Legen Sie das zu laminierende Material in die Laminierfolie ein. Für ein optimales Ergebnis halten Sie einen Abstand zum umlaufenden Rand von 3 mm bis 5 mm ein.

- 3 Führen Sie die vorbereitete Laminierfolie auf der Eingabeseite (Rückseite) des betriebsbereiten Laminiergeräts ein.

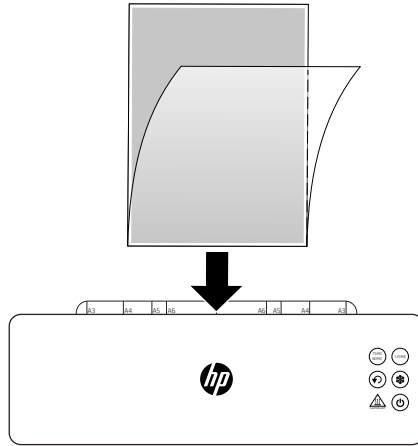

→ Die Laminierfolie wird eingezogen und auf der Ausgabeseite (Vorderseite) des Laminiergeräts ausgegeben.



Vorsicht! Verbrennungsgefahr durch heiße Laminierfolie.

Die austretende Laminierfolie ist unmittelbar nach dem Laminieren sehr heiß. Entnehmen Sie die austretende Laminierfolie nur am abgekühlten Ende der Laminierfolie.

4 Entnehmen Sie die Laminierfolie aus dem Laminiergerät.

5 Drücken Sie die Taste  (9), um das Laminiergerät auszuschalten.

→ Sie haben den Laminiervorgang beendet.

i Wenn Sie das Laminiergerät nicht mehr benötigen, dann schalten Sie den Netzschalter (4) in die Position **OFF**.



Vorsicht! Verbrennungsgefahr durch heiße Geräteoberfläche.

Warten Sie nach dem Abschalten einige Minuten, bis sich das Laminiergerät abgekühlt hat, bevor Sie die Geräteoberfläche berühren.

Betrieb des Laminiergeräts beenden

Schalten Sie das Laminiergerät aus, wenn Sie den Betrieb des Laminiergeräts einstellen.

1 Schalten Sie den Netzschalter (4) in die Position **OFF**.

2 Entfernen Sie den Netzstecker aus der Steckdose.

3 Entfernen Sie das Netzkabel aus der Netzanschlussbuchse.

4 Klappen Sie die Folienauflage (1) ein.

→ Sie haben den Betrieb des Laminiergeräts beendet.

Wenn etwas nicht funktioniert

Folienstau beheben

Folienstau kann folgende Ursachen haben:

- Die Laminierfolie wurde nicht gerade in das Laminiergerät eingeschoben.
- Die Transportrollen sind mit Kleberesten verunreinigt.
- Sie haben ungeeignete Laminierfolie oder Material verwendet.



Vorsicht! Verbrennungsgefahr durch heiße Laminierfolie.

Die austretende Laminierfolie ist unmittelbar nach dem Laminieren sehr heiß. Entnehmen Sie die austretende Laminierfolie nur am abgekühlten Ende der Laminierfolie.

1 Drücken Sie die Taste  (8).

→ Die Laminierfolie wird zur Eingabeseite (Rückseite) transportiert und ausgeworfen.

2 Entnehmen Sie die Laminierfolie aus dem Laminiergerät.

3 Drücken Sie die Taste  (8).

→ Das Laminiergerät beendet den Rücklauf und startet mit dem Vorlauf.

i Wenn Sie die Laminierfolie nicht aus dem Laminiergerät entnehmen, dann quittiert das Laminiergerät mit fortlaufendem Signalton. Die 3 Tasten für die Betriebsarten blinken **BLAU**. Entnehmen Sie die Laminierfolie aus dem Laminiergerät und schalten Sie das Laminiergerät aus und wieder ein.

→ Das Laminiergerät ist betriebsbereit.

→ Sie haben den Folienstau beheben.

i Reinigen Sie bei Bedarf das Laminiergerät.

Wartung und Pflege

Reinigen Sie das Laminiergerät in regelmäßigen Abständen und bei Bedarf.

Gehäuse reinigen

- 1 Drücken Sie die Taste  (9), um das Laminiergerät auszuschalten.
- 2 Schalten Sie den Netzschalter (4) in die Position **OFF**.
- 3 Entfernen Sie den Netzstecker aus der Steckdose.



Vorsicht! Verbrennungsgefahr durch heiße Geräteoberfläche.

Das Laminiergerät heizt sich beim Heißlaminieren auf. Warten Sie nach dem Abschalten einige Minuten, bis sich das Laminiergerät abgekühlt hat, bevor Sie die Geräteoberfläche berühren.

Wichtig! Sachschaden durch Reinigungs- oder Lösungsmittel möglich. Verwenden Sie keine Reinigungs- oder Lösungsmittel.

- 4 Reinigen Sie die Geräteoberfläche mit einem weichen, leicht feuchten und fusselfreien Tuch.
→ Sie haben die Geräteoberfläche des Laminiergeräts gereinigt.

Transportrollen reinigen

Ablagerungen und Klebereste an den Transportrollen können das Laminierergebnis beeinträchtigen. Entfernen Sie Ablagerungen und Klebereste in regelmäßigen Abständen und immer dann, wenn sich das Laminierergebnis nicht so darstellt wie erwartet.

- 1 Stellen Sie die Betriebsbereitschaft des Laminiergeräts her.
- 2 Drücken Sie eine beliebige Taste der Betriebsart „Heißlaminierung“ und warten Sie die Aufheizphase des Laminiergeräts ab.



Vorsicht! Verbrennungsgefahr durch heiße Geräteoberfläche.

Das Laminiergerät heizt sich beim Heißlaminieren auf. Berühren Sie die Geräteoberfläche während des Betriebs nicht.

- 3 Führen Sie ein gefaltetes Blatt Papier mit der gefalteten Kante voran in gerader Ausrichtung in die Eingabeseite (Rückseite) des Laminiergeräts.



Vorsicht! Verbrennungsgefahr durch heiße Klebereste.

Die Klebereste auf dem austretenden Papier sind sehr heiß. Entnehmen Sie das austretende Papier nur am abgekühlten Ende.

- 4 Ziehen Sie das Papier vorsichtig aus der Eingabeseite (Rückseite) des Laminiergeräts heraus.
- 5 Wiederholen Sie den Vorgang, bis keine Klebereste mehr auf dem Papier haften bleiben.
- 6 Schalten Sie das Laminiergerät aus.
→ Sie haben die Transportrollen des Laminiergeräts gereinigt.

Technische Daten

Modell	Abmessungen [mm]	Stromversorgung	Laminiergeschwindigkeit [mm/min]	max. Laminierbreite [mm]	max. Stärke Laminierfolie [mic]	Anzahl Transportrollen	max. Umgebungstemperatur [°C]	Temperatur Transportrollen [°C]	Aufheizzeit [min]	Gewicht [kg]	Automatische Abschaltung [min]
Pro Laminator 600 A4	420×155×102,9	220-240V~, 50/60Hz, 5.2A, 1200W	600	230	75 -	2	25	130 -	1	2,24	30
Pro Laminator 600 A3	526×165×116,8	220-240V~, 50/60Hz, 6.3A, 1450W		330	125			160		2,92	

Entsorgung

 Das nebenstehende Symbol bedeutet, dass elektrische und elektronische Altgeräte aufgrund gesetzlicher Bestimmungen getrennt vom Hausmüll zu entsorgen sind. Entsorgen Sie Ihr Gerät bei der Sammelstelle Ihres kommunalen Entsorgungsträgers.

 Beachten Sie die Kennzeichnung des Verpackungsmaterials bei der Abfalltrennung, diese sind gekennzeichnet mit Abkürzungen (a) und Nummern (b) mit folgender Bedeutung: 1–7: Kunststoffe / 20–22: Papier und Pappe / 80–98: Verbundstoffe.

 Entsorgen Sie Verpackungsmaterialien entsprechend den lokalen Vorschriften.

 Die Verpackung besteht aus umweltfreundlichen Materialien, die Sie über die örtlichen Recyclingstellen entsorgen können. Informieren Sie sich bei Ihrer Kommune über die Möglichkeiten der korrekten Entsorgung.

 Das Gerät und das Verpackungsmaterial sind recycelbar, entsorgen Sie diese getrennt für eine bessere Abfallbehandlung. Das Triman-Logo gilt nur für Frankreich.

 Das Gerät und das Verpackungsmaterial sind recycelbar, entsorgen Sie diese getrennt für eine bessere Abfallbehandlung. Informieren Sie sich bei Ihrer Kommune über die Möglichkeiten der korrekten Entsorgung. Dieses Symbol gilt nur für Italien.

Hinweise zur Lagerung

Nach der Verwendung muss das Laminiergerät sicher gelagert werden. Beachten Sie die folgenden Hinweise:

Lagern Sie das Laminiergerät

- nur in der Originalverpackung
- an einem trockenen, sauberen Ort
- nur in abgekühltem Zustand

Fragen und Service

Lieber Kunde,

wir freuen uns, dass Sie sich für dieses Gerät entschieden haben.

Bei Fragen und Problemen steht Ihnen unsere Service-Hotline unter der Telefonnummer **+49 (0)180 5 007514** (Kosten aus dem dt. Festnetz bei Drucklegung: 14ct/Min., mobil maximal 42ct/Min.) zur Verfügung.

Weitere Informationen finden Sie auch im Bereich Kontakt & Service auf unserer Internetseite www.hp.com/officeequipment.

WSG Wilhelmshavener Service Gesellschaft mbH
Krabbenweg 14
26388 Wilhelmshaven
(Germany)

Konformitätserklärung



Das CE-Zeichen auf dem Gerät bestätigt die Konformität.

Die Konformitätserklärung finden Sie unter www.hp.com/officeequipment.



Das UKCA-Kennzeichen auf dem Gerät bestätigt die Konformität.

Die Konformitätserklärung finden Sie unter www.hp.com/officeequipment

Hersteller

GO Europe GmbH
Zum Kraftwerk 1
D-45527 Hattingen
Deutschland

Запознаване с ръководството за обслужване



Прочетете внимателно ръководството за обслужване и съблюдавайте указанията при употреба на ламиниращото устройство. Запазете ръководството за обслужване за по-късна употреба.

Употреба по предназначение

Ламиниращото устройство е подходящо за горещо и студено ламиниране с фолия за горещо и студено ламиниране с дебелина 75 - 125 микрона. Общата дебелина на документите за ламиниране (снимки, картини, картон, хартия и др.) трябва да е максимално 0,5 mm.

Ламиниращото устройство е предназначено само за частна употреба в затворени вътрешни помещения. Забранено е извършването на своеволни промени или модификации. В никакъв случай не отваряйте ламиниращото устройство и не правете опит да го ремонтирате сами. Оставете поправките да се извършват само от квалифициран персонал.

Всяка друга употреба не отговаря на предназначението. Забранено е извършването на своеволни промени или модификации, което води до загуба на гаранцията.

Съблюдаване на указанията за безопасност

Прочетете и спазвайте предупредителните указания, за да предпазите себе си и околната среда.



Предупреждение!

Опасност от нараняване поради електрически удар. Неправилното боравене с ламиниращото устройство може да причини електрически удар. Поставете ламиниращото устройство в близост до лесно достъпен контакт, за да може в спешен случай то бързо да бъде изключено. Никога не докосвайте ламиниращото устройство с мокри ръце. Избягвайте всякакъв контакт с вода.

Винаги изключвайте щепсела от контакта, когато не се използвате ламиниращото устройство. Използвайте само доставения мрежов кабел.



Предупреждение!

Опасност от задушаване поради наличието на дребни детайли, опаковъчни материали или защитни фолия. Децата могат да погълнат малки части, опаковъчни материали или защитно фолио. Дръжте настрана децата от ламиниращото устройство и неговата опаковка!



Предупреждение!

Опасност от нараняване от изтеглящия механизъм. Свободните предмети могат да блокират в изтеглящия механизъм и да причинят наранявания. Дръжте пръсти, коса, шалове, вратовръзки, бижута и т. н. далеч от изтеглящия механизъм.



Предупреждение!

Опасност от препъване поради неправилно положен кабел. Положете мрежовия кабел така, че никога да не може да се препъне в него. Обърнете внимание на това щепселът или кабелът да не могат да бъдат повредени.



Предупреждение!

Опасност от вредни за здравето пари! При ламиниране могат да се изпуснат опасни за здравето пари. Винаги осигурявайте добра вентилация при ламиниране, например чрез отваряне на прозореца.



Внимание!

Опасност от изгаряне поради гореща повърхност на уреда. По време на ламиниране повърхността на устройството се загорява. Не докосвайте повърхността на устройството по време на работа. След работа изчакайте няколко минути, преди да докоснете повърхността на ламиниращото устройство.



Внимание!

Опасност от изгаряне поради горещо фолио за ламиниране. Извеждащото се фолио е много нагорещено непосредствено след ламинирането. Хващайте фолиото само от охладения му край.



Внимание!

Опасност от изгаряне поради горещи остатъци от ламиниране. След почистването извеждащата се хартия се изтласква с много горещи остатъци от самото ламиниране. Хващайте хартията само от охладения ѝ край.



Важно!

Възможни са материални щети. Избягвайте влияния на околната среда като дим, прах, вибрации, химикали, влага, топлина или директна слънчева светлина. Използвайте ламиниращото устройство само в затворени помещения и само при посочените в техническите данни допустими условия.

- i Ламиниращото устройство може да се използва от деца над 8-годишна възраст, както и от лица с намалени физически, сетивни или умствени способности или липса на опит и познания, ако те се намират под наблюдение или са инструктирани за безопасното използване на устройството и разбират произтичащите от това опасности.

Не позволявайте на деца да играят с ламиниращото устройство. Почистването и поддръжката не трябва да се извършват от деца без надзор.



Използвайте продукта само в закрити помещения.



Символът показва, че изпълнението на продукта отговаря на защитен клас II (двойна изолация).

Не е необходима защитна система за заземяване (маса).



Печатът „тествана безопасност“ (GS сертификат) удостоверява, че продуктът отговаря на изискванията на германския закон за безопасност на продуктите (ProdSG).

GS сертификатът сочи, че обозначеният продукт не застрашава безопасността и здравето на потребителя, когато се използва по предназначение и при предвидена неправилна употреба. Тук става въпрос за доброволен знак за безопасност, издаден от оторизиран за целта сертифициращ институт.

Контролиране на съдържанието на опаковката

Проверете съдържанието на опаковката на Вашето ламиниращо устройство, преди да започнете да го използвате.

В никакъв случай не използвайте ламиниращото устройство, ако липсва нещо или има нещо повредено. Обърнете се към нашия сервиз.

- 1 ламиниращо устройство Pro Laminator 600 A4 или Pro Laminator 600 A3
- Ръководство за експлоатация
- 1 мрежов кабел
- 15 ламиниращи фолиа (3 × A4, 4 × A5, 4 × A6, 4 × размер „визитка“)

Детайлно изображение на Вашето ламиниращо устройство

На следното изображение можете да видите отделните детайли на ламиниращото устройство.

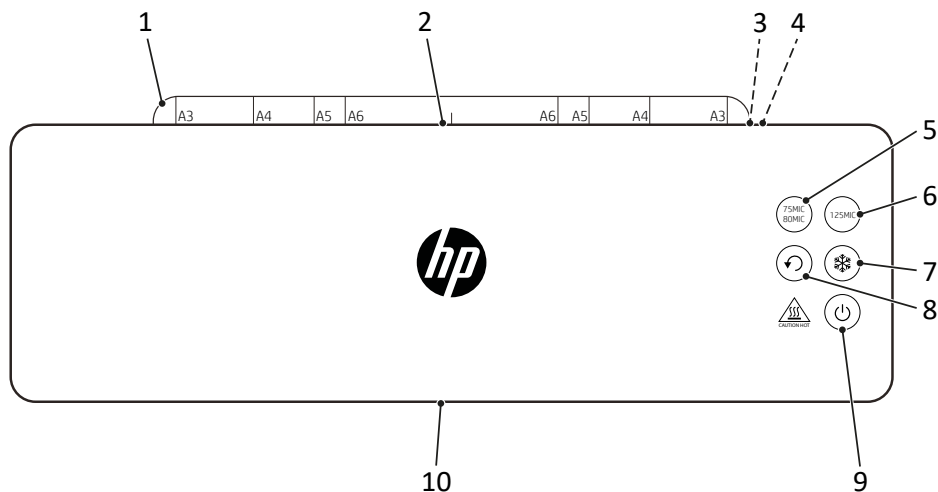

1	поставка за фолиото (разгъваема)	6	 бутон „75MIC/80MIC“
2	подаваща страна (обратна страна)	7	 бутон „Студено ламиниране“
3	съединителна букса за мрежовия кабел	8	 бутон „Обратен ход“
4	мрежов прекъсвач	9	 бутон „Вкл./Изкл.“
5	 бутон „125MIC“	10	извеждаща страна (предна страна)

i При натискане на функционалните бутони прозвучава звук, с което заедно със светодиода се сигнализира състоянието му.

Режими на работа на ламиниращото устройство

Ламиниращото устройство може да работи с всички фолия за студено и горещо ламиниране с дебелина 75 µ, 80 µ 125 µ.

Горещо ламиниране



В режим „Горещо ламиниране“ фолиото се нагрява на температура от около 130 °C до 160 °C, докато то преминава през транспортиращите ролки на ламиниращото устройство. Така се получава трайно термично съединение от ламиниращ материал и ламиниращо фолио. Благодарение на горещото ламиниране ламинираният материал се предпазва трайно от вода, кислород и бактерии.

Студено ламиниране

В режим „Студено ламиниране“ фолиото се нагрява на температура от около 25 °C. Ламиниращото фолио има покритие от специален изкуствен материал. По време на ламиниране двете страни на фолиото се пресоват. Получава се разтворимо съединение и материалът може при необходимост да се извади, без да бъде повреден.

Поставяне и включване на ламиниращото устройство

Този раздел ще Ви помогне да започнете работа с ламиниращото устройство.

- 1** Поставете ламиниращото устройство стабилно върху гладка, хоризонтална повърхност и в близост до лесно достъпен контакт.
- 2** Поставете мрежовия прекъсвач (4) на позиция **OFF**.
- i** Използвайте само доставения мрежов кабел.
- 3** Включете мрежовия кабел в съединителна букса (3) на ламиниращото устройство.
- 4** Включете щепсела в контакта.
- 5** Поставете мрежовия прекъсвач (4) на позиция **ON**.
 - ➔ Ламиниращото устройство потвърждава със звуков сигнал.
- 6** Натиснете бутон  (9), за да включите ламиниращото устройство.
 - ➔ Транспортиращите ролки се завъртат.
 - ➔ Бутон  (7) светва в **СИНЬО**.
- 7** Разгърнете поставката (1).
 - ➔ Вече можете да използвате Вашето ламиниращо устройство.

Преди да започнете

Посочените по-долу указания ще Ви помогнат ламиниращото устройство винаги да функционира така, както очаквате.

Указания за материала

- Не ламинирайте метални, мокри или неравни материали.
- Материалът за ламиниране не трябва заедно с ламиниращото фолио да бъде по-дебел от 0,5 mm.
- Добре е тънките и меки материали да се ламинират с най-дебелото фолио (125 µ).
- По възможност не ламинирайте няколко малки материала в едно фолио.

Указания за ламиниращото фолио

- Използвайте само такива фолия, които са предназначени за ламиниране. Други видове фолия, например прозрачни пликоче за документи, не са годни за ламиниране.
- Използвайте само фолия за горещо ламиниране, когато работите в режим „Горещо ламиниране“.
- Използвайте само фолия за студено ламиниране, когато работите в режим „Студено ламиниране“.
- Изберете размера на фолиото според материала, който ще се ламинира.
- Ако необходимо, отрежете ламиниращото фолио след ламинирането.

Указания относно процеса на ламиниране

- Не въвеждайте ламиниращо фолио без съдържание в подаващата страна (обратна страна) на ламиниращото устройство.
- Не въвеждайте навито ламиниращо фолио в подаващата страна (обратна страна) на ламиниращото устройство.
- Не въвеждайте единично ламиниращо фолио в подаващата страна (обратна страна) на ламиниращото устройство.
- Въвеждайте ламиниращото фолио само със затворената страна напред - в право положение по средата - в подаващата страна (обратна страна) на ламиниращото се в експлоатационна готовност ламиниращо устройство.
- Не изтегляйте ламиниращото фолио от извеждащата страна (предна страна) по време на ламиниране.

- Обърнете внимание на това, че горещо ламинираните материали се свързват здраво с ламиниращото фолио и не могат да се извадят от него без вероятната му повреда.

Обслужване на ламиниращото устройство

В този раздел се описва как да извършвате горещо и студено ламиниране.

- Ако не използвате ламиниращото устройство за 30 минути, то преминава в режим на готовност. 3 бутона за режимите на работа мигат в **СИНЬО**. Натиснете един от мигащите бутона, за да може ламиниращото устройство да премине отново в режим на готовност или натиснете бутон  (9), за да го изключите.

1 Изберете желаните от Вас режим на работа като натиснете един от следните бутона

Бутон  (5) за горещо ламиниране 75/80 микрона.

Бутон  (6) за горещо ламиниране 125 микрона.

Бутон  (7) за студено ламиниране в 75/80 или 125 микрона.

→ **Горещо ламиниране:** Натиснатият бутон мига в **СИНЬО** по време на нагряването (около 1 минута) и свети в **СИНЬО** след като достигне работната температура.

- Ако преди това устройството е било използвано в режим на горещо ламиниране, в такъв случай бутон  (7) мига в **СИНЬО**. Устройството трябва да се охлади за около 30 минути, преди да може да се използва отново.

→ **Студено ламиниране:** Натиснатият бутон свети в **СИНЬО**.

→ Ламиниращото устройство се намира в експлоатационна готовност.



Внимание!

Опасност от изгаряне поради гореща повърхност на уреда.

Ламиниращото устройство се нагрява по време на горещо ламиниране. Не докосвайте повърхността на устройството по време на работа.

2 Поставете материала за ламиниране в ламиниращото фолио. За оптимален резултат поддържайте разстояние до ръба от 3 mm до 5 mm.

3 Въведете подготвеното ламиниращо фолио в подаващата страна (обратна страна) на намиращото се в експлоатационна готовност ламиниращо устройство.

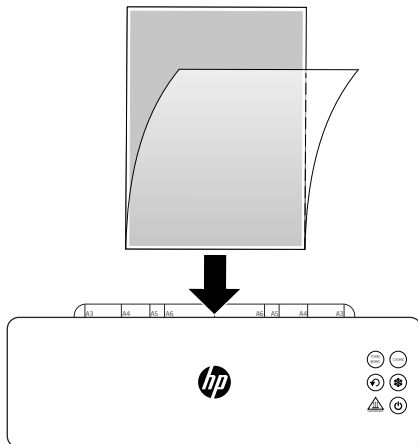

- Ламиниращото фолио се захваща и се извежда от извеждащата страна (предна страна) на устройството.



Внимание!

Опасност от изгаряне поради горещо фолио за ламиниране. Извеждащото се фолио е много нагорещено непосредствено след ламинирането. Хващайте извеждащото се фолио само от охладения му край.

- 4 Извадете ламиниращото фолио от устройството.
- 5 Натиснете бутон  (9), за да изключите ламиниращото устройство.

- Приключихте ламинирането.

- Когато не използвате ламиниращото устройство, изключете мрежовия прекъсвач (4) на позиция **OFF**.



Внимание!

Опасност от изгаряне поради гореща повърхност на уреда. След изключването изчакайте няколко минути, преди да докоснете повърхността на ламиниращото устройство.

Приключване на работата с ламиниращото устройство

Изключете ламиниращото устройство, когато сте приключили работата с него.

- 1 Поставете мрежовия прекъсвач (4) на позиция **OFF**.
 - 2 Извадете щепсела от контакта.
 - 3 Извадете мрежовия кабел от съединителната бухса.
 - 4 Сгънете поставката (1).
- Приключихте работа с ламиниращото устройство.

Когато нещо не функционира

Отстраняване на блокиране на фолиото

Причините за блокиране на фолиото можа са:

- Ламиниращото фолио не е поставено в право положение в ламиниращото устройство.
- Транспортните ролки са замърсени с остатъчно лепило.
- Използвали сте неподходящо ламиниращо фолио или материал.



Внимание!

Опасност от изгаряне поради горещо фолио за ламиниране.

Извеждащото се фолио е много нагорещено непосредствено след ламинирането.

Хващайте извеждащото се фолио само от охладения му край.

1 Натиснете бутон  (8).

→ Ламиниращото фолио се транспортира към подаващата страна (обратна страна) и се извежда от устройството.

2 Извадете ламиниращото фолио от устройството.

3 Натиснете бутон  (8).

→ Ламиниращото устройство приключва обратния ход и стартира движение напред.

i Ако не извадите ламиниращото фолио от устройството, то приключва ламинирането чрез издаване на непрекъснат сигнален тон. 3 бутона за режимите на работа мигат в **СИНЬО**. Извадете ламиниращото фолио от устройството и го изключете и след това включете отново.

→ Ламиниращото устройство се намира в експлоатационна готовност.

→ Отстранихте блокирането на фолиото.

i Почиствайте ламиниращото устройство при необходимост.

Техническо обслужване и поддържане

Почиствайте ламиниращото устройство на редовни интервали или при необходимост.

Почистване на корпуса

- 1 Натиснете бутон  (9), за да изключите ламиниращото устройство.
- 2 Поставете мрежовия прекъсвач (4) на позиция **OFF**.
- 3 Извадете щепсела от контакта.



Внимание!

Опасност от изгаряне поради гореща повърхност на уреда.

Ламиниращото устройство се нагрява по време на горещо ламиниране. След изключването изчакайте няколко минути, преди да докоснете повърхността на ламиниращото устройство.

Важно!

Възможни са повреди при използване на почистващи препарати или разтворители. Не използвайте почистващи средства или разтворител.

- 4 Почистете повърхността на уреда с мека, леко влажна кърпа без власинки.
→ Почистихте повърхността на ламиниращото устройство.

Почистване на транспортните ролки

Отлаганията и остатъчното лепило могат да повлияят на резултата от ламинирането. Отстранявайте на редовни интервали отлаганията и остатъчното лепило и винаги тогава, когато резултатът от ламинирането не отговаря на очакванията Ви.

- 1 Приведете ламиниращото устройство в експлоатационна готовност.
- 2 Натиснете произволен бутон в режим „Горещо ламиниране“ и изчакайте да приключи фазата на нагриване на устройството.



Внимание!

Опасност от изгаряне поради гореща повърхност на уреда.

Ламиниращото устройство се нагрива по време на горещо ламиниране. Не докосвайте повърхността на устройството по време на работа.

- 3 Въведете сгънат лист хартия със сгънатия край напред в права посока подаващата страна (задна страна) на ламиниращото устройство.



Внимание!

Опасност от изгаряне поради горещо остатъчно лепило.

Остатъчното лепило върху извеждащата се хартия е много горещо. Хващайте хартията само от охладения ѝ край.

- 4 Изтеглете внимателно хартията от подаващата страна (задна страна) на ламиниращото устройство.
- 5 Повторете всичко, докато върху хартията не остане повече остатъчно лепило.
- 6 Изключете ламиниращото устройство.
→ Почистихте транспортните ролки на ламиниращото устройство.

Технически характеристики

Модел	Размери [мм]	Електрозахранване	Скорост на ламиниране [mm/min].	Макс. широчина на ламиниране [mm]	Макс. дебелина на ламиниращото фолио [mic]	Брой на транспортните ролки	макс. температура на обкръжаващата среда [°C]	Температура на транспортните ролки [°C]	Време на нагряване [min]	Тегло [kg]	Автоматично изключване [min]
Pro Laminator 600 A4	420×155×102,9	220-240V~, 50/60Hz, 5.2A, 1200W	600	230	75 - 125	2	25	130 - 160	1	2,24	30
Pro Laminator 600 A3	526×165×116,8	220-240V~, 50/60Hz, 6.3A, 1450W		330						2,92	

Рециклиране

 Този символ показва, че електрическите и електронните стари уреди трябва да се изхвърлят отделно от битовите отпадъци според законовите разпоредби.

 Рециклирайте Вашия уред в пункт за събиране на вторични суровини във Ваша близост.

 Обърнете внимание на маркировката на опаковъчните материали при разделното изхвърляне, те са маркирани със съкращения (б) и номера (а) със следното значение: 1–7, пластмаса / 20–22: хартия и картон / 80–98: смесени материали.

 Изхвърляйте опаковъчните материали в съответствие с местните разпоредби.

 Опаковката е направена от екологични материали, които можете да изхвърлите в местните центрове за рециклиране. Информирайте се във Вашата община относно възможностите за правилно рециклиране.g.

 Уредът и опаковъчните материали могат да се рециклират, да се изхвърлят отделно за по-добро третиране на отпадъците. Логото на Triman е валидно само за Франция.

 Уредът и опаковъчните материали могат да се рециклират, да се изхвърлят отделно за по-добро третиране на отпадъците. Информирайте се във Вашата община относно възможностите за правилно рециклиране. Обърнете внимание на маркировката на опаковъчните материали със следното значение: (а) номера, (б) съкращения и (в) материал със следното значение: 1–7: пластмаса / 20–22: хартия и картон / 80–98: смесени материали, както и (г) вид на опаковката. Това лого важи само за Италия.

Указания за съхранение

След употреба ламиниращото устройство трябва да се съхранява на безопасно място. Съблюдавайте следните указания:

Съхранение на ламиниращото устройство

- само в оригиналната му опаковка
- на сухо и чисто място
- само в охладено състояние

Въпроси и сервизно обслужване

Скъпи клиенти,

радваме се, че сте избрали този уред.

В случай на дефект, върнете уреда заедно с касовата бележка и оригиналната опаковка в магазина, където сте го закупили.

Допълнителна информация можете да намерите и в раздела „Контакт и сервизно обслужване“ на нашия уебсайт www.hp.com/officeequipment.

Декларация за съответствие

CE Знакът CE на уреда потвърждава съответствието.

Декларацията за съответствие ще намерите на www.hp.com/officeequipment.

UK Знакът UKCA на уреда потвърждава съответствието.

CA Декларацията за съответствие ще намерите на www.hp.com/officeequipment

Производител

GO Europe GmbH
Zum Kraftwerk 1
D-45527 Hattingen
Германия

Přečtení návodu k obsluze



Pozorně si přečtěte návod k obsluze a při manipulaci s laminátorem dodržujte tyto pokyny. Návod k obsluze uschovejte pro pozdější použití.

Používání pro daný účel

Laminátor je vhodný pro laminování za tepla s laminovacími fóliemi za tepla a laminování za studena s laminovacími fóliemi za studena, s laminovacími fóliemi s tloušťkou 75 - 125 mikronů. Celková tloušťka laminovaných dokumentů (fotografie, obrázky, karton, papír atd.) smí dosáhnout maximálně 0,5 mm.

Laminátor je vhodný výhradně jen pro soukromé použití v uzavřených prostorech. Svévolné provádění změn nebo přestavení není přípustné. V žádném případě laminátor sami neotvírejte a neprovádějte vlastní pokusy o opravy. Opravy umožněte provádět pouze kvalifikovanému personálu.

Jakékoli jiné použití se považuje za použití, které není v souladu s určením. Svévolné změny nebo přestavby nejsou přípustné a vedou ke ztrátě záruky.

Dodržování bezpečnostních pokynů

Přečtěte si varovné pokyny a respektujte je, abyste chránili sebe i životní prostředí.



Výstraha!

Nebezpečí poranění elektrickým proudem. Nesprávná manipulace s laminátorem může vést ke zranění elektrickým proudem. Dávejte pozor na to, aby byl laminátor postaven v blízkosti dobře přístupné zásuvky, a tak mohl být v případě nouze rychle odpojen od elektrické sítě. Na laminátor nikdy nesahejte mokřými rukama. Zabraňte jakémukoli kontaktu s vodou.

Pokud laminátor nepoužíváte, vždy vytáhněte síťovou zástrčku ze zásuvky. Používejte pouze dodaný síťový kabel.



Výstraha!

Nebezpečí udušení malými díly, obalovým materiálem nebo ochrannými fóliemi. Děti mohou malé díly, obalové materiály nebo ochranné fólie spolknout. Laminátor a jeho obal neponechávejte v blízkosti dětí.



Výstraha!

Nebezpečí poranění vtažovacím mechanismem. Volné předměty se mohou zaklesnout v zaváděcím otvoru a způsobit poranění. Vyvarujte se toho, abyste prsty, vlasy, šály, kravaty, šperky atd. měli v blízkosti části vtažování.



Výstraha!

Nebezpečí klopýtnutí v důsledku neodborně položeného síťového kabelu. Síťový kabel položte tak, aby o něj nikdo nemohl zakopnout. Dbejte na to, aby síťová zástrčka a síťový kabel nebyly poškozeny.



Výstraha!

Nebezpečí v důsledku škodlivých výparů. Při laminování mohou vznikat škodlivé výpary. Při laminování vždy zajistěte dobré větrání například pootevřením oken.



Pozor!

Riziko popálení v důsledku horkého povrchu přístroje. Povrch přístroje je během laminování horký. Povrchu přístroje se během provozu nedotýkejte. Než se budete dotýkat povrchu přístroje, vyčkejte po provozu několik minut, dokud laminátor nevychladne.



Pozor!

Riziko popálení v důsledku horké laminovací fólie. Vystupující laminovací fólie je bezprostředně po laminování velmi horká. Laminovací fólii vyndávejte pouze za ochlazený konec laminovací fólie.



Pozor!

Riziko popálení v důsledku horkých laminovacích zbytků. Po vyčištění jsou na vystupujícím papíru velmi horké zbytky laminace. Vyjměte vystupující papír pouze za ochlazený konec.



Důležité!

Možné věcné škody. Zabraňte vnějším vlivům, jako např. působení kouře, prachu, otřesů, chemikálií, vlhkosti, horka nebo přímého slunečního záření. Laminátor používejte pouze v uzavřených prostorech a v rámci přípustných podmínek prostředí uvedených v části

Technické údaje.

- Laminátor mohou používat děti od osmi let a osoby se sníženými fyzickými, smyslovými nebo duševními schopnostmi nebo nedostatkem zkušeností anebo vědomostí, pokud jej používají pod dozorem, nebo byly instruovány o bezpečném zacházení s laminátorem a porozuměly z toho plynoucím rizikům.

Děti si se zařízením nesmějí hrát. Čištění a uživatelskou údržbu nesmí děti provádět bez dozoru.



Produkt provozujte jen ve vnitřních prostorách.



Pečeť „Geprüfte Sicherheit“ (testovaná bezpečnost) (značka GS) potvrzuje, že produkt splňuje požadavky německého zákona o bezpečnosti produktů (ProdSG).

Značka GS znamená, že není ohrožena bezpečnost a zdraví uživatele, pokud je produkt používán v souladu s určením a pokud je předvídatelné, že není používán nesprávně. Toto je dobrovolná bezpečnostní značka, kterou vydal vhodný zkušební ústav.



Symbol označuje, že konstrukce výrobku odpovídá třídě ochrany II (dvojitá izolace).

Bezpečnostní připojení k elektrickému uzemnění (zem) není nutné.

Kontrola obsahu balení

Zkontrolujte obsah balení vašeho laminátoru před uvedením laminátoru do provozu.

Pokud by něco chybělo nebo bylo poškozeno, v žádném případě laminátor neuvádějte do provozu. Obratě se na náš servis.

- 1 laminátor Pro Laminator 600 A4 nebo Pro Laminator 600 A3
- Návod k obsluze
- 1 síťový kabel
- 15 laminovacích fólií (3 × A4, 4 × A5, 4 × A6, 4 × velikost vizitky)

Detaily vašeho laminátoru

Na následujícím obrázku je detailně představen laminátor.

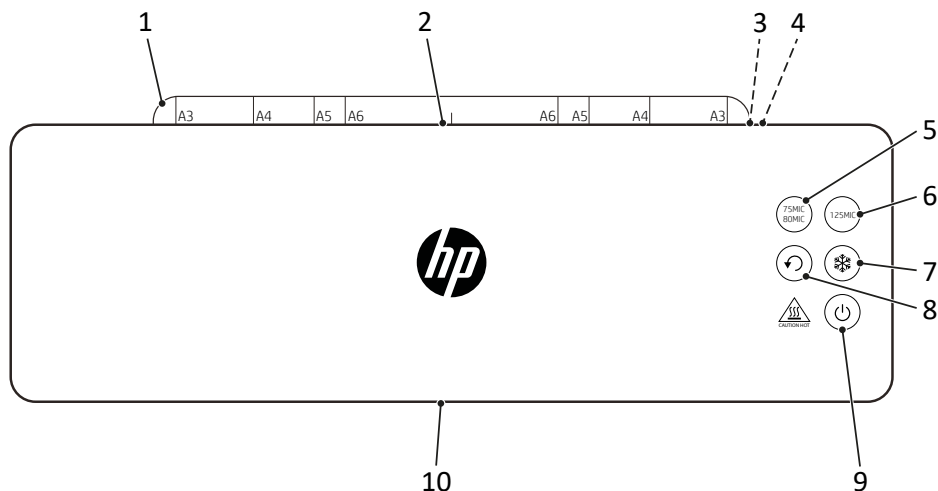

1	Příhrádka pro fólie (výklopná)	6	 Tlačítko „125MIC“
2	Vstupní strana (zadní strana)	7	 Tlačítko „Studená laminace“
3	Zásuvka pro připojení síťového kabelu	8	 Tlačítko „Zpětný chod“
4	Síťový vypínač	9	 Tlačítko „Zapnuto/Vypnuto“
5	 Tlačítko „75MIC/80MIC“	10	Výstupní strana (přední strana)

 Funkční tlačítka při stisknutí poskytují akustickou zpětnou vazbu a jejich stav indikují stavová LED.

Provozní režimy laminátoru

Laminátor může zpracovávat všechny folie pro laminování za tepla a za studena o tloušťce 75 μ, 80 μ a 125 μ.

Laminování za tepla



V režimu „Laminování za tepla“ se laminovací fólie ohřeje na teplotu asi 130 až 160 °C, zatímco je laminovací fólie vedena transportními válci laminátoru. Vzniká trvalé termické spojení laminovaného materiálu a laminovací fólie. Laminováním za tepla jsou voda, kyslík a bakterie trvale drženy dále od laminovaného materiálu.

Laminování za studena

V režimu „Laminování za studena“ se laminovací fólie zahřeje na teplotu asi 25 °C. Laminovací fólie je povrstvena speciálním lepidlem. Při laminování se slisují strany fólie. Vznikne rozebiratelné spojení a materiál může být v případě potřeby vyjmut bez poškození.

Postavení a uvedení laminátoru do provozu

Následující odstavec vám pomůže uvést laminátor do provozu.

- 1** Laminátor stabilně postavte na rovný, vodorovný povrch a do blízkosti dobře přístupné zásuvky.
- 2** Síťový vypínač (4) přepněte do polohy **OFF**.
- i** Používejte pouze dodaný síťový kabel.
- 3** Síťový kabel zasuňte do připojovací zásuvky laminátoru (3).
- 4** Síťovou zástrčku síťového kabelu zasuňte do zásuvky.
- 5** Síťový vypínač (4) přepněte do polohy **ON**.
 - ➔ Laminátor to pípnutím potvrdí.
- 6** Stiskněte tlačítko  (9) pro zapnutí laminátoru.
 - ➔ Transportní válce se otáčejí.
 - ➔ Tlačítko  (7) svítí **MODŘE**.
- 7** Vyklopte podložku fólie (1).
 - ➔ Uvedli jste laminátor do provozu.

Než se pustíte do práce

Následující pokyny vám pomohou, aby laminátor stále pracoval podle vašeho očekávání.

Poznámky k materiálu

- Nelaminujte kovové, vlhké nebo nerovné materiály.
- Laminovaný materiál včetně laminovací fólie, nesmí být tlustší než 0,5 mm.
- Tenké a měkké materiály by měly být laminovány s nejsilnější laminovací fólií (125 μ).
- Podle možnosti nepoužívejte několik malých kusů materiálu pro každou fólii.

Poznámky k laminovací fólii

- Používejte pouze typy fólií, které jsou určeny pro laminování.
Jiné typy fólií, například čirý film, nejsou vhodné pro laminování.
- Pro provozní režim „horká laminace“ používejte pouze laminovací fólie pro horkou laminaci.
- Pro provozní režim „studená laminace“ používejte pouze laminovací fólie pro studenou laminaci.
- Velikost laminovací fólie vyberte podle laminovaného materiálu.
- Pokud je to nutné, laminovací fólie před laminováním nejdříve přistříhňte.

Poznámky k procesu laminace

- Nevkládejte žádné prázdné laminovací fólie bez obsahu do vstupní strany (zadní strany) laminátoru.
 - Nevkládejte srolované laminovací fólie do vstupní strany (zadní strany) laminátoru.
 - Nevkládejte žádné laminovací fólie jednostranně do vstupní strany (zadní strany) laminátoru.
 - Připravenou laminovací fólii vždy vkládejte zavřenou stranou vpřed a rovně do vstupní strany (zadní strany) laminátoru připraveného k provozu.
 - Laminovací fólii během laminování nevysouvejte z výstupní strany (přední strany).
- Uvědomte si prosím, že zatepla laminovaný materiál bude s laminovací fólií pevně spojen a z laminovací fólie jej nelze opět odstranit bez možných poškození.

Obsluha laminátoru

Následující odstavec popisuje, jak provést laminování za tepla a za studena.

- Pokud laminátor nepoužíváte po dobu 30 minut, přejde laminátor do pohotovostního režimu. **MODŘE** blikají 3 tlačítka pro provozní režimy. Stiskněte jedno z blikajících tlačítek pro opětovné uvedení laminátoru do provozu nebo stiskněte tlačítko  (9), pro vypnutí laminátoru.

- 1 Zvolte požadovaný provozní režim stisknutím jednoho z následujících tlačítek:

Tlačítko  (5) pro horkou laminaci 75/80 mikronů.

Tlačítko  (6) pro horkou laminaci 125 mikronů.

Tlačítko  (7) pro studenou laminaci 75/80 nebo 125 mikronů.

→ **Horká laminace:** Vybrané tlačítko bliká **MODŘE** během fáze zahřívání (cca 1 minuta) a svítí **MODŘE** po dosažení provozní teploty.

- Pokud byl laminátor dříve použit v režimu „horké laminování“, bliká tlačítko  (7) **MODŘE**. Laminátor před přípravou k použití musí přibližně 30 minut chladnout.

→ **Studená laminace:** Zvolené tlačítko svítí **MODŘE**

→ Laminátor je provozuschopný.



Pozor!

Riziko popálení v důsledku horkého povrchu přístroje.

Laminátor se během laminování za tepla zahřívá. Povrchu přístroje se během provozu nedotýkejte.

- 2 Vložte materiál k laminování do laminovací fólie. Pro nejlepší výsledek dodržujte vzdálenost 3 mm až 5 mm od obvodové hrany.
- 3 Vložte připravenou laminovací fólii na vstupní stranu (zadní stranu) k provozu připraveného laminátoru.

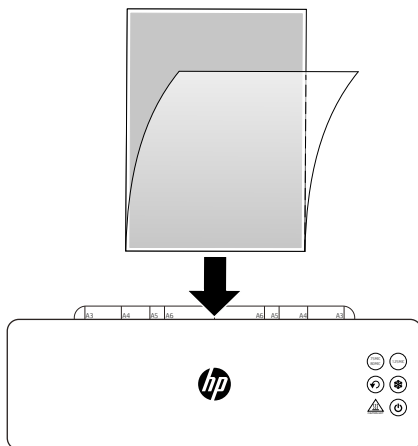

→ Laminovací fólie je vtažena automaticky a poté se vysune na výstupní straně (přední straně).



Pozor!

Riziko popálení v důsledku horké laminovací fólie.

Vystupující laminovací fólie je bezprostředně po laminování velmi horká. Vystupující laminovací fólii vyndávejte pouze za ochlazený konec laminovací fólie.

4 Vyměňte laminovací fólii z laminátoru.

5 Stiskněte tlačítko  (9) pro vypnutí laminátoru.

→ Dokončili jste proces laminace.

i Pokud laminátor již nepotřebujete, přepněte hlavní vypínač (4) do polohy **OFF**.



Pozor!

Riziko popálení v důsledku horkého povrchu přístroje.

Než se budete dotýkat povrchu přístroje, vyčkejte po provozu několik minut, dokud laminátor nevychladne.

Ukončení provozu laminátoru

Když laminátor přestanete používat, vypněte ho.

- 1 Síťový vypínač (4) přepněte do polohy **OFF**.
- 2 Vytáhněte síťovou zástrčku ze zásuvky.
- 3 Vytáhněte síťový kabel z přípojovací zásuvky.
- 4 Přiklopte podložku fólie (1).
 - Ukončili jste provoz laminátoru.

Pokud něco nefunguje

Odstranění nakupené fólie



Nakupení fólie může mít následující příčiny:

- Laminovací fólie nebyla do laminátoru zasunuta rovně.
- Transportní válce jsou znečištěny zbytky lepidla.
- Použili jste nevhodnou laminovací fólii nebo materiál.



Pozor! Riziko popálení v důsledku horké laminovací fólie.

Vystupující laminovací fólie je bezprostředně po laminování velmi horká. Vystupující laminovací fólii vyndávejte pouze za ochlazený konec laminovací fólie.

- 1 Stiskněte tlačítko  (8).
 - Laminovací fólie se posune ke vstupní straně (zadní straně) a vyhodí se.
- 2 Vyměňte laminovací fólii z laminátoru.
- 3 Stiskněte tlačítko  (8).
 - Laminátor ukončí zpětný běh a po spuštění začne běžet vpřed.
- i** Jestliže laminovací fólii neodstraníte z laminátoru, pak tento stav potvrdí laminátor nepřetržitým akustickým signálem. **MODŘE** blikají 3 tlačítka pro provozní režimy. Vyměňte laminovací fólii z laminátoru a laminátor vypněte a zase zapněte.
 - Laminátor je provozuschopný.
 - Odstraňte nakupenou fólii.
- i** V případě potřeby vyčistěte laminátor.

Údržba a čištění

Laminátor čistíte v pravidelných intervalech a v případě potřeby.

Vyčištění tělesa

- 1 K vypnutí laminátoru stiskněte tlačítko  (9).
- 2 Síťový vypínač (4) přepněte do polohy **OFF**.
- 3 Vytáhněte síťovou zástrčku ze zásuvky.



Pozor!

Riziko popálení v důsledku horkého povrchu přístroje.

Laminátor se během laminování za tepla zahřívá. Než se budete dotýkat povrchu přístroje, vyčkejte po provozu několik minut, dokud laminátor nevychladne.

Důležité!

Čisticí prostředky nebo rozpouštědla mohou způsobit věcné škody. Nepoužívejte žádné čisticí prostředky nebo rozpouštědla.

- 4 Povrch přístroje vyčistěte měkkou a mírně navlhčenou utěrkou nepouštějící vlákna.
 - ➔ Vyčistili jste povrch laminátoru.

Čištění transportních válců

Usazeniny a zbytky lepidla na transportních válcích mohou negativně ovlivnit výsledek laminování. Odstraňujte usazeniny a zbytky lepidla v pravidelných intervalech a vždy, když výsledek laminování nesplňuje očekávání.

- 1 Připravte laminátor k provozu.
- 2 Stiskněte libovolné tlačítko provozního režimu „Laminování za tepla“ a počkejte na fázi ohřevu laminátoru.



Pozor!

Riziko popálení v důsledku horkého povrchu přístroje.

Laminátor se během laminování za tepla zahřívá. Povrchu přístroje se během provozu nedotýkejte.

- 3 Veďte složený list papíru s přehnutou hranou rovně dopředu do vstupní strany (zadní strany) laminátoru.



Pozor!

Riziko popálení v důsledku horkých zbytků lepidla. Zbytky lepidla na vystupujícím papíru jsou velmi horké. Vyjměte vystupující papír pouze za ochlazený konec.

- 4 Papír opatrně vytáhněte ze vstupní strany (zadní strany) laminátoru.
- 5 Proces zopakujte, až se na papíru nebudou nacházet žádné zbytky lepidla.
- 6 Vypněte laminátor.
 - ➔ Vyčistili jste transportní válce laminátoru.

Technické údaje

Model	Rozměry [mm]	Napájení	Rychlost laminování [mm/min]	Max. šířka laminovaného dokumentu [mm]	Max. tloušťka laminovací fólie [mic]	Počet transportních válců	max. teplota prostředí [°C]	Teplota transportních válců [°C]	Doba ohřevu [min]	Hmotnost [kg]	Automatické vypnutí [min]
Pro Laminator 600 A4	420×155×102,9	220-240 V~, 50/60 Hz, 5.2 A, 1200 W	600	230	75	2	25	130	1	2,24	30
Pro Laminator 600 A3	526×165×116,8	220-240 V~, 50/60 Hz, 6.3 A, 1450 W		330	- 125					- 160	

Likvidace

 Vedle uvedený symbol znamená, že staré elektrické a elektronické přístroje musíte podle zákonných ustanovení zlikvidovat mimo domovní odpad. Přístroj nechte zlikvidovat na sběrném místě vašeho likvidátora komunálního odpadu.

 Při třídění odpadu si všimněte označení obalového materiálu. Tyto jsou označeny zkratkami (b) a čísly (a) v následujícím významu: 1–7: plasty / 20–22: papír a lepenka / 80–98: kompozitní materiály.

 Obalové materiály zlikvidujte podle místních předpisů.

 Obal je vyroben z ekologických materiálů, které můžete odevzdat v místním recyklačním centru. Zeptejte se svého místního úřadu na možnosti správné likvidace.

 Zařízení a obalový materiál jsou recyklovatelné, likvidujte je odděleně z důvodu lepšího zpracování odpadu. Logo Triman se vztahuje pouze na Francii.

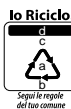
 Zařízení a obalový materiál jsou recyklovatelné, likvidujte je odděleně z důvodu lepšího zpracování odpadu. Zeptejte se svého místního úřadu na možnosti správné likvidace. Povšimněte si označení obalového materiálu. Tyto jsou označeny (a) čísly, (b) zkratkami (b) a (c) materiály v následujícím významu: 1–7: plasty / 20–22: papír a lepenka / 80–98: kompozitní materiály a (d) druh obalu. Logo je platné pouze pro Itálii.

Pokyny ke skladování

Po použití musíte laminátor bezpečně uložit. Dodržujte následující pokyny:

Laminátor skladujte

- jen v originálním obalu
- na suchém, čistém místě
- jen po ochlazení

Dotazy a služby

Vážený zákazník,

těší nás, že jste se rozhodli pro tento přístroj.

V případě vzniku závady odevzdejte přístroj spolu s pokladničním dokladem a originálním obalem v prodejně, kde jste přístroj zakoupili.

Další informace najdete také v oblasti Kontakt a servis na našem webu www.hp.com/officeequipment.

Prohlášení o shodě

CE Značka CE na zařízení potvrzuje jeho shodu.

Prohlášení o shodě najdete na www.hp.com/officeequipment.

UK Značka UKCA na zařízení potvrzuje shodu.

Prohlášení o shodě najdete na www.hp.com/officeequipment

Výrobce

GO Europe GmbH
Zum Kraftwerk 1
D-45527 Hattingen
Německo

Læs brugervejledningen igennem



Læs brugervejledningen opmærksomt igennem, og overhold oplysningerne heri vedrørende lamineringsmaskinens håndtering. Opbevar brugervejledningen til senere brug.

Tilsigtet brug

Lamineringsmaskinen er egnet til varmlaminering med varmlamineringslommer og koldlaminering med koldlamineringslommer i en tykkelse på 75-125 micron. Dokumenterne (fotos, billeder, karton, papir osv.), der skal lamineres, må højst have en tykkelse på 0,5 mm.

Lamineringsmaskinen er kun egnet til privat brug i lukkede rum. Egenhændige ændringer eller ombygninger er ikke tilladt. Åbn under ingen omstændigheder selv lamineringsmaskinen, og forsøg ikke at reparere maskinen selv. Lad reparationer kun blive udført af faguddannede personer.

Al anden brug er ikke tilsigtet. Egenhændige ændringer eller ombygninger er ikke tilladt og medfører, at garantien bortfalder.

Overhold sikkerhedsanvisningerne

Læs og overhold advarslerne for at beskytte dig selv og miljøet.



Advarsel!

Fare for kvæstelser pga. strømstød. Forkert omgang med lamineringsmaskinen kan medføre strømstød. Placér lamineringsmaskinen i nærheden af en let tilgængelig stikdåse, så strømmen i nødstilfælde hurtigt kan slås fra. Tag aldrig om lamineringsmaskinen med våde hænder. Undgå enhver kontakt med vand.

Træk altid stikket ud, når lamineringsmaskinen ikke bruges. Brug udelukkende det medleverede strømkabel.



Advarsel!

Fare for kvælning pga. smådele, emballage eller beskyttelsesfilm. Børn kan komme til at sluge smådele, emballage eller beskyttelsesfilm. Hold børn væk fra lamineringsmaskinen og dens emballage.



Advarsel!

Fare for kvæstelser pga. indtrækket. Løse genstande kan blive fanget i indtrækket og forårsage kvæstelser. Hold hænder, hår, halstørklæder, slips, smykker etc. væk fra indtrækket.



Advarsel!

Der er fare for at snuble, hvis strømkablet er udlagt forkert. Udlæg strømkablet således, at ingen kan snuble over det. Sørg for, at der ikke kan ske skader på stikket eller kablet.

**Advarsel!**

Fare pga. sundhedsskadelige dampe. Under laminering kan der opstå sundhedsskadelige dampe. Sørg altid for god ventilation under lamineringen ved f.eks. at åbne vinduet.

**Forsigtig!**

Fare for forbrænding pga. varme maskinoverflader. Maskinens overflade bliver varm under lamineringen. Rør ikke ved maskinens overflade under brug. Vent med at røre ved overfladen i nogle minutter efter brug, indtil lamineringsmaskinen har kølet af.

**Forsigtig!**

Fare for forbrænding pga. varm lamineringslomme. Lamineringslommen er meget varm umiddelbart efter lamineringen. Tag kun fat i den afkølede ende af lamineringslommen.

**Forsigtig!**

Fare for forbrænding pga. varme lamineringsrester. Efter rengøringen kommer der meget varme lamineringsrester ud sammen med papiret. Tag kun fat i den afkølede ende af papiret.

**Vigtigt!**

Tingsskader kan forekomme. Indflydelser fra omgivelsen, som f.eks. røg, støv, rystelser, kemikalier, fugt, varme eller direkte sollys skal undgås. Brug kun lamineringsmaskinen i lukkede rum og under de tilladte omgivelsesbetingelser, der er angivet i de **tekniske data**.

- Lamineringsmaskinen kan bruges af børn fra otte år og over samt af personer med nedsat fysiske, sensoriske eller mentale evner eller mangel på erfaring og/eller viden, hvis de er under opsyn eller er blevet instrueret i maskinens sikre brug samt om farerne ved brugen.

Børn må ikke lege med lamineringsmaskinen. Børn må ikke rengøre eller vedligeholde maskinen uden opsyn.



Brug kun produktet indendørs.



Mærket «Geprüfte Sicherheit» (kontrolleret sikkerhed) eller GS-mærket sikrer, at produktet opfylder kravene i den tyske produktsikkerhedslov (ProdSG).

GS-mærket angiver, at produktet ikke er til fare for brugerens sundhed og sikkerhed, hvis det anvendes i overensstemmelse med formålet eller ved forkert brug, der kan forudses. Det er et frivilligt sikkerhedsmærke, som udstedes af en egnet kontrolinstans.



Symbolet angiver, at det drejer sig om et produkt i klasse II (dobbeltisoleret).

Tilslutning til elektrisk jord (stel) er ikke nødvendig.

Kontrol af emballagens indhold

Kontrollér indholdet af lamineringsmaskinens emballage, før maskinen tages i brug.





Mangler der noget, eller er noget blevet beskadiget, må lamineringsmaskinen ikke bruges. Henvend dig til vores service.

- 1 lamineringsmaskine Pro Laminator 600 A4 eller Pro Laminator 600 A3
- Brugervejledning
- 1 strømkabel
- 15 lamineringslommer (3 × A4, 4 × A5, 4 × A6, 4 × visitkortstørrelse)

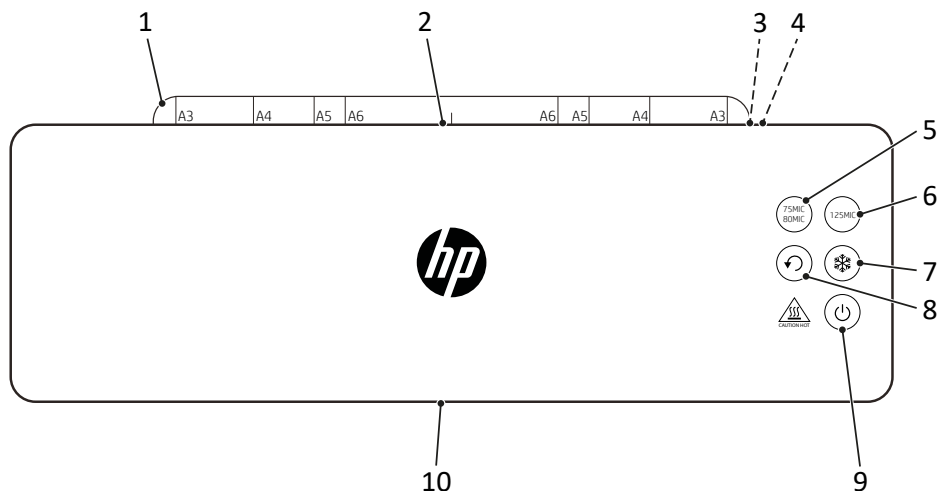
Overzicht over din lamineringsmaskine

Det følgende billede viser en oversigt over din lamineringsmaskine.



1	Bakke (udklappelig)	6	 Tast "125MIC"
2	Indgangsside (bagside)	7	 Tast "Koldlaminering"
3	Stik til strømkabel	8	 Tast "Tilbageløb"
4	Kontakt	9	 Tast "Til/Fra"
5	 Tast "75MIC/80MIC"	10	Udgangsside (forside)

i Når du trykker på funktionstasterne, afgiver de et akustisk signal, og en statuslampe viser deres tilstand.

Lamineringsmaskinens programmer

Lamineringsmaskinen kan bruges sammen med alle kold- og varmlamineringslommer i tykkelserne 75 µ, 80 µ og 125 µ.

Varmlaminering

I programmet "Varmlaminering" opvarmes lamineringslommen til en temperatur på ca. 130 °C til 160 °C, mens den føres gennem lamineringsmaskinens transportruller. Der opstår en permanent termisk forbindelse mellem det laminerede materiale og lamineringslommen. Varmlamineringen holder vand, ilt og bakterier permanent væk fra det laminerede materiale.



Koldlaminering

I programmet "Koldlaminering" opvarmes lamineringslommen til en temperatur på ca. 25 °C. Lamineringslommen er belagt med en speciel lim. Under lamineringen presses foliesiderne sammen.

Der opstår en løsbar forbindelse, og materialet kan tages ud igen uden at blive beskadiget, hvis det ønskes.

Opstilling og ibrugtagning af lamineringsmaskinen

Dette afsnit hjælper dig med at tage lamineringsmaskinen i brug.

- 1 Placér lamineringsmaskinen stabilt på en plan, vandret overflade og i nærheden af en let tilgængelig stikdåse.
- 2 Sæt kontakten (4) på **OFF**.
-  Brug udelukkende det medleverede strømkabel.
- 3 Tilslut strømkablet til lamineringsmaskinens stik (3).
- 4 Tilslut strømkablets stik til en stikdåse.
- 5 Sæt kontakten (4) på **ON**.
 - Lamineringsmaskinen kvitterer med en signaltone.
- 6 Tryk på tasten  (9) for at tænde for lamineringsmaskinen.
 - Transportrullerne drejer.
 - Tasten  (7) lyser **BLÅT**.
- 7 Klap bakken (1) ned.
 - Lamineringsmaskinen er sat i drift.

Inden du starter

De følgende informationer hjælper, hvis lamineringsmaskinen ikke altid fungerer som forventet.

Information om materialet

- Laminér aldrig metalliske, våde eller ujævne materialer.
- Det laminerede materiale og lamineringslommen må tilsammen ikke være tykkere end 0,5 mm.
- Tynde og bløde materialer skal lamineres med den tykkeste lamineringslomme (125 µ).
- Kom så vidt muligt ikke flere små materialestykker i en lomme.

Information om lamineringslommer

- Brug kun lommer, der er beregnet til laminering.
Andre lommer som f.eks. almindelige plastlommer er ikke egnede til laminering.
- Brug udelukkende varmlamineringslommer i programmet "Varmlaminering".
- Brug udelukkende koldlamineringslommer i programmet "Koldlaminering".
- Vælg en lamineringslomme, hvis størrelse passer til det laminerede materiale.
- Tilskær først lamineringslommerne efter lamineringen om nødvendigt.

Information om lamineringsprocessen

- Før aldrig lamineringslommer uden indhold ind i lamineringsmaskinens indgangsside (bagside).
- Før ikke rullede eller foldede lamineringslommer ind i lamineringsmaskinens indgangsside (bagside).
- Før aldrig ensidede lamineringsark ind i lamineringsmaskinens indgangsside (bagside).
- Før altid lamineringslommen ind med den lukkede side forrest – centralt og i lige retning – på indgangssiden (bagsiden) af den driftsklare lamineringsmaskine.
- Træk ikke lamineringslommen ud på udgangssiden (forsiden) under lamineringen.
- Vær opmærksom på, at varmlamineret materiale forbindes fast med lamineringslommen og ikke kan tages ud af lommen igen uden at beskadige materialet.

Betjening af lamineringsmaskinen

Dette afsnit beskriver, hvordan du kan foretage varmlaminering og koldlaminering.

- Hvis du ikke bruger lamineringsmaskinen i 30 minutter, går lamineringsmaskinen i standby. De 3 programtaster blinker **BLÅT**. Tryk på en af de blinkende taster for at gøre lamineringsmaskinen driftsklar igen, og tryk på tasten  (9) for at slukke for lamineringsmaskinen.

- 1 Vælg det ønskede program ved at trykke på en af følgende taster:

Tasten  (5) til varmlaminering 75/80 micron.

Tasten  (6) til varmlaminering 125 micron.

Tasten  (7) til koldlaminering i 75/80 eller 125 micron.

→ **Varmlaminering:** Den valgte tast blinker **BLÅT** under opvarmningen (ca. 1 minut) og lyser **BLÅT**, når driftstemperaturen er nået.

- Hvis lamineringsmaskinen er blevet brugt i programmet "Varmlaminering", blinker tasten  (7) **BLÅT**. Lamineringsmaskinen skal afkøle ca. 30 minutter, inden den er driftsklar.

→ **Koldlaminering:** Den valgte tast lyser **BLÅT**.

→ Lamineringsmaskinen er driftsklar.



Forsigtig!

Fare for forbrænding pga. varme maskinoverflader.

Lamineringsmaskinen bliver varm under varmlaminering. Rør ikke ved maskinens overflade under brug.

- 2 Læg materialet, der skal lamineres, ind i lamineringslommen. Du opnår det bedste resultat ved at overholde en afstand på 3-5 mm til kanten.

- 3 Før den forberedte lamineringslomme ind i den driftsklare lamineringsmaskine på indgangssiden (bagsiden).

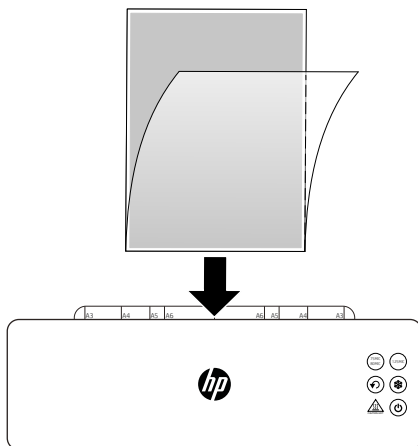

→ Lamineringslommen trækkes ind og føres ud på udgangssiden (forsiden) af lamineringsmaskinen.



Forsigtig!

Fare for forbrænding pga. varm lamineringslomme.

Lamineringslommen er meget varm umiddelbart efter lamineringen. Tag kun fat i den afkølede ende af lamineringslommen.

4 Tag lamineringslommen ud af lamineringsmaskinen.

5 Tryk på tasten  (9) for at slukke for lamineringsmaskinen.

→ Lamineringsprocessen er afsluttet.



Når du ikke længere har brug for lamineringsmaskinen, sættes kontakten (4) på **OFF**.



Forsigtig!

Fare for forbrænding pga. varme maskinoverflader.

Vent med at røre ved overfladen i nogle minutter efter, at du har slukket for lamineringsmaskinen, indtil maskinen har kølet af.

Afbrydelse af lamineringsmaskinens drift

Sluk for lamineringsmaskinen for at sætte den ud af drift.

- 1 Sæt kontakten (4) på **OFF**.
- 2 Træk stikket ud af stikdåsen.
- 3 Træk strømkablet ud af stikket på lamineringsmaskinen.
- 4 Klap bakken (1) op.
 - ➔ Lamineringsmaskinen er sat ud af drift.

Hvis noget ikke fungerer

Afhjælpning af foliestop

Foliestop kan have følgende årsager:



- Lamineringslommen er ikke skubbet lige ind i lamineringsmaskinen.
- Transportrullerne er snavset til med limrester.
- Du har brugt uegnede lamineringslommer eller materialer.



Forsigtig!

Fare for forbrænding pga. varm lamineringslomme.

Lamineringslommen er meget varm umiddelbart efter lamineringen. Tag kun fat i den afkølede ende af lamineringslommen.

- 1 Tryk på tasten  (8).
 - ➔ Lamineringslommen transporteres til indgangssiden (bagsiden) og kastes ud.
 - 2 Tag lamineringslommen ud af lamineringsmaskinen.
 - 3 Tryk på tasten  (8).
 - ➔ Lamineringsmaskinen afslutter tilbageløbet og går over til fremløb.
- i** Hvis du ikke tager lamineringslommen ud af lamineringsmaskinen, afgiver lamineringsmaskinen en kontinuerlig signaltone. De 3 programtaster blinker **BLÅT**.
Tag lamineringslommen ud af lamineringsmaskinen, og sluk og tænd for maskinen igen.
- ➔ Lamineringsmaskinen er driftsklar.
 - ➔ Du har nu afhjulpet foliestoppet.
- i** Rengør om nødvendigt lamineringsmaskinen.

Service og vedligeholdelse

Rengør lamineringsmaskinen med jævne mellemrum, og hvis det er nødvendigt.

Rengøring af huset

- 1 Tryk på tasten  (9) for at slukke for lamineringsmaskinen.
- 2 Sæt kontakten (4) på **OFF**.
- 3 Træk stikket ud af stikdåsen.



Forsigtig!

Fare for forbrænding pga. varme maskinoverflader.

Lamineringsmaskinen bliver varm under varmlaminering. Vent med at røre ved overfladen i nogle minutter efter, at du har slukket for lamineringsmaskinen, indtil maskinen har kølet af.

Vigtigt! Rengørings- eller opløsningsmidler kan forårsage tingsskader. Brug ingen rengørings- eller opløsningsmidler.

- 4 Rengør maskinoverfladen med en blød, let fugtet og fnugfri klud.
 - Du har nu rengjort lamineringsmaskinens overflade.

Rengøring af transportrullerne

Aflejringer og limrester på transportrullerne kan give dårligere resultater. Fjern aflejringer og limrester med jævne mellemrum og altid, når resultatet ikke er som forventet.

- 1 Klargør lamineringsmaskinen.
- 2 Tryk på en vilkårlig tast i programmet "Varmlaminering", og vent, mens lamineringsmaskinen opvarmes.



Forsigtig!

Fare for forbrænding pga. varme maskinoverflader.

Lamineringsmaskinen bliver varm under varmlaminering. Rør ikke ved maskinens overflade under brug.

- 3 Før et foldet stykke papir ind i lamineringsmaskinens indgangsside (bagside) med den foldede kant forrest.



Forsigtig!

Fare for forbrænding pga. varme limrester.

Limresterne på papiret er meget varme, når papiret kommer ud af lamineringsmaskinen. Tag kun fat i den afkølede ende af papiret.

- 4 Træk papiret forsigtigt ud på indgangssiden (bagsiden) af lamineringsmaskinen.
- 5 Gentag processen, indtil der ikke er mere lim på papiret.
- 6 Sluk for lamineringsmaskinen.
 - Du har nu rengjort lamineringsmaskinens transportruller.

Tekniske data

Model	Mål [mm]	Strømforsyning	Lamineringshastighed [mm/min]	Maks. lamineringsbredde [mm]	Maks. tykkelse på lamineringslomme [mic]	Antal transportruller	maks. omgivelsestemperatur [°C]	Transportrullernes temperatur [°C]	Opvarmningstid [min]	Vægt [kg]	Automatisk frakobling [min]
Pro Laminator 600 A4	420×155×102,9	220-240V~, 50/60Hz, 5.2A, 1200W	600	230	75	2	25	130	1	2,24	30
Pro Laminator 600 A3	526×165×116,8	220-240V~, 50/60Hz, 6.3A, 1450W		330	- 125					160	

Bortskaffelse



Dette symbol betyder, at affald af elektrisk og elektronisk udstyr ikke må bortskaffes sammen med husholdningsaffaldet ifølge lovgivningen. Udstyret skal afleveres til det kommunale renovationsselskab.



Vær opmærksom på emballagens mærkning ved sortering af affald. Materialet er angivet med en forkortelse (b) og et nummer (a) med følgende betydning: 1-7: Plast / 20-22: Papir og pap / 80-98: Kompositmateriale.



Bortskaf emballagen i overensstemmelse med lokale forskrifter.



Emballagen består af miljøvenlige materialer, som kan bortskaffes via de lokale genbrugsstationer. Du kan få oplysning om muligheder for bortskaffelse på dit kommunekontor.



Udstyret og emballagen kan genbruges og skal bortskaffes særskilt med henblik på en bedre affaldsbehandling. Triman-logoet gælder kun i Frankrig.

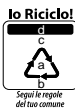

Udstyret og emballagen kan genbruges og skal bortskaffes særskilt med henblik på en bedre affaldsbehandling. Du kan få oplysning om muligheder for bortskaffelse på dit kommunekontor. Vær opmærksom på følgende mærkning på emballagen: (a) Nummer, (b) forkortelse og (c) materiale med følgende betydning: 1-7: Plast / 20-22: Papir og pap / 80-98: Kompositmateriale samt (d) emballagetype. Logoet gælder kun i Italien.

Henvisninger til opbevaring

Lamineringsmaskinen skal opbevares korrekt efter brug. Overhold følgende anvisninger:

Opbevar lamineringsmaskinen

- kun i den originale emballage
- på et tørt, rent sted
- kun i afkølet tilstand

Spørgsmål og service

Vi glæder os over, at du har besluttet dig for at købe denne maskine.

Ved en defekt bedes du aflevere maskinen sammen med købsnotaen og den originale emballage i den forretning, hvor du har købt maskinen.

Læs mere under Kontakt & Service på vores hjemmeside www.hp.com/officeequipment.

Overensstemmelseserklæring

CE CE-mærket på maskinen bekræfter overensstemmelsen.

Overensstemmelseserklæringen findes under www.hp.com/officeequipment.

UK CE-mærket på maskinen bekræfter overensstemmelsen.

CA Overensstemmelseserklæringen findes under www.hp.com/officeequipment.

Producent

GO Europe GmbH
Zum Kraftwerk 1
D-45527 Hattingen
Tyskland

Leer el manual de instrucciones



Lea el manual de instrucciones atentamente y tenga en cuenta las advertencias relativas al manejo del aparato laminador. Guarde el manual de instrucciones para cualquier utilización posterior.

Uso previsto

El aparato laminador ha sido concebido para la laminación en caliente con películas transparentes de laminación en caliente y la laminación en frío con películas transparentes de laminación en frío con un espesor de 75 a 125 micrones. El espesor total de los documentos que se van a laminar (fotos, imágenes, cartón, papel, etc.) como máximo debe ser de 0,5 mm.

El aparato laminador está pensado exclusivamente para el uso particular en habitaciones interiores cerradas. Se prohíbe expresamente cualquier modificación o transformación. En ningún caso abra el aparato laminador por su cuenta y tampoco intente realizar reparaciones. Encomiende las reparaciones exclusivamente a personal especializado cualificado.

Cualquier otro uso será considerado no previsto. Se prohíbe expresamente cualquier modificación o transformación, dando lugar a la pérdida de la garantía.

Tener en cuenta las advertencias de seguridad

Lea y tenga en cuenta las advertencias de aviso para protegerse a sí mismo y al medio ambiente.



¡Aviso!

Existe peligro de lesiones por descargas eléctricas. El manejo erróneo del aparato laminador puede provocar descargas eléctricas. Preste atención a que el aparato laminador se instale cerca de una toma de corriente fácilmente accesible para poder quitarlo rápidamente de la red en caso de emergencia. Jamás toque el aparato laminador con las manos húmedas. Evite cualquier contacto con el agua.

Saque siempre la clavija de alimentación cuando no se vaya a utilizar el aparato laminador. Utilice exclusivamente el cable de red suministrado.



¡Aviso!

Peligro de asfixia provocado por piezas pequeñas, materiales de embalaje o películas de protección. Los niños pueden ingerir piezas pequeñas, materiales de embalaje o películas de protección. Mantenga alejados a los niños del aparato laminador y de su embalaje.



¡Aviso!

Peligro de lesiones provocado por el mecanismo de arrastre. Los objetos sueltos pueden quedar enganchados en la entrada de papel y provocar lesiones. Mantenga alejados de la entrada los dedos, el pelo, las bufandas, las corbatas, la bisutería, etc.



¡Aviso!

Existe peligro de tropezarse si el cable de red no está instalado correctamente. Instale el cable de red de tal modo que nadie pueda tropezar. Preste atención a que no se produzcan daños en la clavija de alimentación ni en el cable de red.



¡Aviso!

Peligro provocado por vapores dañinos para la salud. Durante la laminación se pueden generar vapores dañinos para la salud. Procure que siempre haya buena ventilación al realizar laminaciones, por ejemplo, abriendo una ventana.



¡Precaución!

Peligro de quemaduras provocado por la superficie caliente del aparato. La superficie del aparato se calienta durante la laminación. No se debe entrar en contacto con la superficie del aparato durante el servicio. Después del servicio, espere algunos minutos hasta que el aparato laminador se haya enfriado antes de entrar en contacto con la superficie del aparato.



¡Precaución!

Peligro de quemaduras provocado por la película transparente de laminación caliente. La película transparente de laminación está muy caliente inmediatamente después de salir del proceso de laminación. Retire la película transparente de laminación solo por el extremo enfriado de la película transparente de laminación.



¡Precaución!

Peligro de quemaduras provocado por restos de laminación calientes. Después de la limpieza, el papel saliente conlleva restos de laminación muy calientes. Retire el papel saliente solo por el extremo frío.



¡Importante!

Se pueden producir daños materiales. Evitar las influencias ambientales como, por ejemplo, humo, polvo, vibraciones, sustancias químicas, humedad, calor o radiación solar directa. Utilice el aparato laminador solo en locales cerrados y en las condiciones ambientales admisibles que se indican en los **datos técnicos**.

- El aparato laminador puede ser utilizado por niños a partir de 8 años y por personas con capacidades físicas, sensoriales o psíquicas limitadas o personas sin experiencia ni conocimiento sobre el aparato, siempre y cuando estén bajo supervisión o hayan sido instruidas acerca del uso seguro del aparato laminador y hayan comprendido los peligros resultantes.

No permita que los niños jueguen con el aparato laminador. No permita que los niños lleven a cabo la limpieza ni el mantenimiento del aparato, a no ser que lo hagan bajo supervisión.



Utilice el producto solo en habitaciones interiores.



El sello „Seguridad probada“ (marca GS) certifica que el producto cumple con los requisitos de la Ley alemana de seguridad de productos (ProdSG).

La marca GS indica que la seguridad y la salud del usuario no están en peligro si el producto etiquetado se utiliza según lo previsto o si se produce una aplicación errónea previsible. Se trata de una marca de seguridad voluntaria emitida por un instituto de pruebas adecuado.



El símbolo indica que el diseño del producto corresponde al tipo de protección II (doble aislamiento).

No se requiere una conexión de seguridad a la puesta a tierra eléctrica (masa).

Comprobar el contenido del embalaje

Compruebe el contenido del embalaje de su aparato laminador antes de ponerlo en servicio.

En caso de que faltara algo o detectara daño alguno, no debe poner el aparato laminador en servicio bajo ninguna circunstancia. Póngase en contacto con nuestro Servicio Técnico.

- 1 aparato laminador Pro Laminator 600 A4 o Pro Laminator 600 A3
- Manual de instrucciones
- 1 cable de red
- 15 películas transparentes de laminación (3 de tamaño A4, 4 de tamaño A5, 4 de tamaño A6, 4 de tamaño de tarjeta de visita)

El aparato laminador en detalle

La siguiente figura muestra el aparato laminador en detalle.

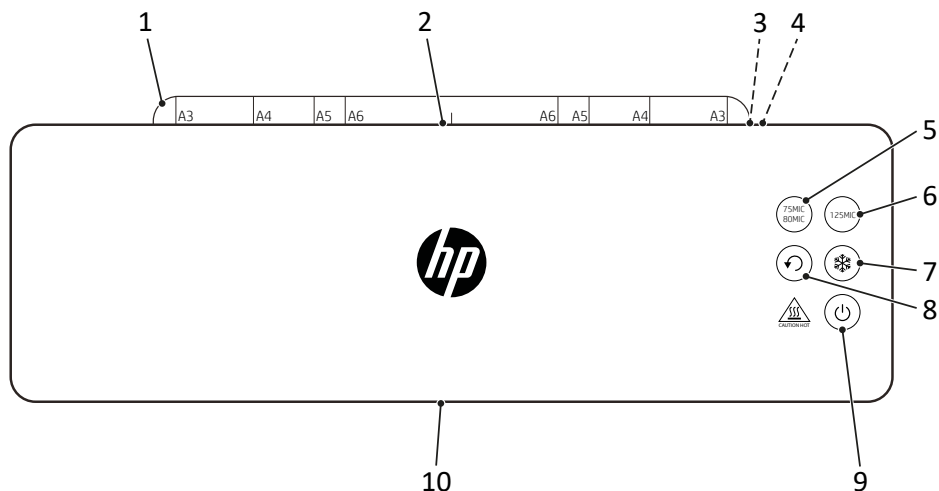

1	Entrada de láminas (desplegable)	6	Tecla "125MIC"
2	Lado de entrada (parte trasera)	7	Tecla "Laminación en frío"
3	Hembra de conexión del cable de red	8	Tecla "Retroceso"
4	Interruptor de red	9	Tecla "CON/DES"
5	Tecla "75MIC/80MIC"	10	Lado de salida (lado frontal)

i Las teclas de función emiten una señal acústica en caso de ser accionadas y señalan su estado por medio de un LED de estado.

Modos del aparato laminador

El aparato laminador puede procesar todas las películas transparentes de laminación en frío y en caliente con espesores de 75 μ , 80 μ y 125 μ .

Laminación en caliente

En el modo "Laminación en caliente" se calienta la película transparente de laminación a una temperatura de aproximadamente 130 °C hasta 160 °C mientras la película transparente de laminación va pasando por el aparato laminador a través de los rodillos de transporte. Se produce una unión térmica permanente entre el material laminado y la película transparente de laminación. Gracias a la laminación en caliente, el agua, el oxígeno y las bacterias se mantienen permanentemente alejados del material laminado.



Laminación en frío

En el modo "Laminación en frío" se calienta la película transparente de laminación a una temperatura de aproximadamente 25 °C. La película transparente de laminación está revestida con un adhesivo especial. Durante el proceso de laminación se comprimen las páginas de película transparente.

Se genera una unión soluble y, en caso de ser necesario, se puede retirar el material sin daño.

Instalación y puesta en servicio del aparato laminador

El siguiente apartado le ayuda con la puesta en servicio del aparato laminador.

- 1** Instale el aparato laminador de tal modo que tenga suficiente estabilidad sobre una superficie plana horizontal y cerca de una toma de corriente fácilmente accesible.
- 2** Cambie el interruptor de red (4) a la posición **OFF**.
- i** Utilice exclusivamente el cable de red suministrado.
- 3** Enchufe el cable de red a la hembra de conexión (3) del aparato laminador.
- 4** Enchufe la clavija de alimentación del cable de red a una toma de corriente.
- 5** Cambie el interruptor de red (4) a la posición **ON**.
 - ➔ La aparato laminador confirma la operación con una señal acústica.
- 6** Pulse la tecla  (9) para encender el aparato laminador.
 - ➔ Los rodillos de transporte comienzan a girar.
 - ➔ La tecla  (7) se ilumina en **AZUL**.
- 7** Despliegue la entrada de láminas (1).
 - ➔ El aparato laminador se ha puesto en servicio.

Antes de empezar

Las siguientes advertencias ayudan a que el aparato laminador funcione siempre cumpliendo sus expectativas.

Advertencias acerca del material

- No se deben laminar materiales metálicos, húmedos u ondulados.
- El espesor del material a laminar incluyendo la película transparente de laminación, no debe exceder 0,5 mm.
- Los materiales finos y blandos deben laminarse con la película transparente de laminación más gruesa (125 µ).
- A ser posible, evite usar varios trozos de material pequeños en una misma película transparente.

Advertencias acerca de la película transparente de laminación

- Utilice solo tipos de lámina cuya finalidad es la laminación. Otros tipos de lámina como, por ejemplo, láminas transparentes no son adecuadas para laminación.
- Utilice exclusivamente películas transparentes de laminación en caliente para el modo "Laminación en caliente".
- Utilice exclusivamente películas transparentes de laminación en frío para el modo "Laminación en frío".
- Seleccione el tamaño de la película transparente de laminación conforme al material que se va a laminar.
- No corte las películas transparentes de laminación antes de finalizar la laminación.

Advertencias acerca del proceso de laminación

- No introduzca la película transparente de laminación sin contenido por el lado de entrada (parte trasera) del aparato laminador.
 - No introduzca la película transparente de laminación enrollada por el lado de entrada (parte trasera) del aparato laminador.
 - No introduzca la película transparente de laminación de forma unilateral por el lado de entrada (parte trasera) del aparato laminador.
 - Introduzca la película transparente de laminación siempre con el lado cerrado orientado hacia delante, centrada y con orientación recta, por el lado de entrada (parte trasera) del aparato laminador en disposición de servicio.
 - No tire de la película transparente de laminación durante la laminación para sacarla por el lado de salida (lado frontal).
- **I** Tenga en cuenta que los materiales laminados en caliente se unen firmemente con la película transparente de laminación, por lo que no es posible volver a sacarlos sin que sufran daños.

Manejo del aparato laminador

El siguiente apartado describe cómo se puede laminar en caliente y en frío.

- Si no se utiliza el aparato laminador durante 30 minutos, entonces el aparato laminador cambia al modo de reposo. Las 3 teclas para los modos de servicio parpadean en **AZUL**. Pulse una de las teclas que están parpadeando, para volver a poner el aparato laminador en servicio o pulse la tecla  (9) para apagar el aparato laminador.

- 1 Seleccione el modo deseado pulsando una de las siguientes teclas:

Tecla  (5) para laminación en caliente con 75/80 micrones.

Tecla  (6) para laminación en caliente con 125 micrones.

Tecla  (7) para laminación en frío con 75/80 o 125 micrones.

➔ **Laminación en caliente:** la tecla seleccionada parpadea en **AZUL** durante la fase de calentamiento (aproximadamente 1 minuto) y se ilumina en **AZUL** una vez alcanzada la temperatura de servicio.

- Si se ha utilizado el aparato laminador previamente con el modo "Laminación en caliente", entonces parpadea la tecla  (7) en **AZUL**. El aparato laminador se debe enfriar durante unos 30 minutos antes de encontrarse en disposición de servicio.

➔ **Laminación en frío:** la tecla seleccionada se ilumina en **AZUL**

➔ El aparato laminador se encuentra ahora en disposición de servicio.



¡Precaución!

Peligro de quemaduras provocado por la superficie caliente del aparato.

El aparato laminador se calienta durante la laminación en caliente. No entre en contacto con la superficie del aparato durante el servicio.

- 2 Introduzca el material a laminar en la película transparente de laminación. Para conseguir un resultado óptimo, mantenga una distancia con el borde perimetral de 3 mm a 5 mm.
- 3 Introduzca la película transparente de laminación preparada por el lado de entrada (parte trasera) del aparato laminador en disposición de servicio.

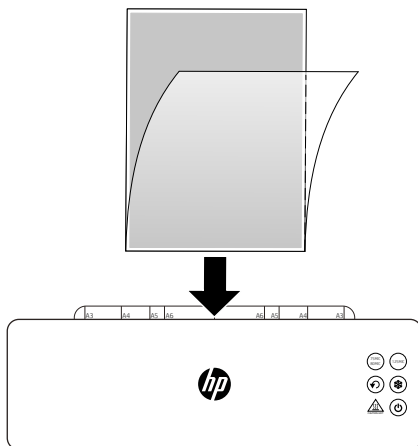

- La película transparente de laminación es arrastrada y sale por el lado de salida (lado frontal) del aparato laminador.



¡Precaución!

Peligro de quemaduras provocado por la película transparente de laminación caliente. La película transparente de laminación está muy caliente inmediatamente después de salir del proceso de laminación. Retire la película transparente de laminación saliente solo por el extremo frío de la película.

- 4 Retire la película transparente de laminación del aparato laminador.

- 5 Pulse la tecla  (9) para apagar el aparato laminador.

- El proceso de laminación ha finalizado.

-  Si no va a necesitar más el aparato laminador, cambie el interruptor de red (4) a la posición OFF.



¡Precaución!

Peligro de quemaduras provocado por la superficie caliente del aparato. Después de apagar el aparato, espere algunos minutos hasta que el aparato laminador se haya enfriado antes de entrar en contacto con la superficie del aparato.

Finalizar el servicio del aparato laminador

Apague el aparato laminador cuando termine con el servicio.

- 1 Cambie el interruptor de red (4) a la posición **OFF**.
- 2 Retire la clavija de alimentación de la toma de corriente.
- 3 Retire el cable de red de la hembra de conexión de red.
- 4 Repliegue la entrada de láminas (1).
 - ➔ El servicio del aparato laminador ha finalizado.

Si algo no funciona

Eliminar un atasco de película transparente



Un atasco de película transparente puede tener las siguientes causas:

- La película transparente de laminación no se ha introducido de forma recta en el aparato laminador.
- Los rodillos de transporte se han ensuciado con restos de adhesivo.
- Se ha utilizado una película transparente de laminación no apropiada o material inadecuado.



¡Precaución!

Peligro de quemaduras provocado por la película transparente de laminación caliente. La película transparente de laminación está muy caliente inmediatamente después de salir del proceso de laminación. Retire la película transparente de laminación saliente solo por el extremo frío de la película.

- 1 Pulse la tecla  (8).
 - ➔ La película transparente de laminación se transporta hasta el lado de entrada (parte trasera) y se expulsa.
- 2 Retire la película transparente de laminación del aparato laminador.
- 3 Pulse la tecla  (8).
 - ➔ El aparato laminador finaliza el retroceso y comienza con el avance.

- Si no se retira la película transparente de laminación el aparato laminador, el aparato laminador emite una señal acústica permanente. Las 3 teclas para los modos de servicio parpadean en **AZUL**.

Retire la película transparente de laminación del aparato laminador y apague y vuelva a encender el aparato laminador.

- ➔ El aparato laminador se encuentra ahora en disposición de servicio.
- ➔ El un atasco de película transparente se ha eliminado correctamente.

- En caso de ser necesario, limpie el aparato laminador.

Mantenimiento y cuidado

Limpie el aparato laminador periódicamente y según sea necesario.

Limpiar la carcasa

- 1 Pulse la tecla  (9) para apagar el aparato laminador.
- 2 Cambie el interruptor de red (4) a la posición **OFF**.
- 3 Retire la clavija de alimentación de la toma de corriente.



¡Precaución!

Peligro de quemaduras provocado por la superficie caliente del aparato.

El aparato laminador se calienta durante la laminación en caliente. Después de apagar el aparato, espere algunos minutos hasta que el aparato laminador se haya enfriado antes de entrar en contacto con la superficie del aparato.

¡Importante!

Los productos de limpieza o disolventes pueden producir daños materiales. No utilice detergentes ni disolventes.

- 4 Limpie la superficie del aparato con un paño suave, ligeramente húmedo y libre de hilachas.
 - ➔ La superficie del aparato del aparato laminador se ha limpiado correctamente.

Limpiar los rodillos de transporte

Las acumulaciones y restos de adhesivo en los rodillos de transporte pueden repercutir sobre el resultado de laminación. Retire periódicamente las acumulaciones y los restos de adhesivo, siempre y cuando el resultado de laminación no sea el esperado.

- 1 Establezca la disposición de servicio del aparato laminador.
- 2 Pulse cualquier tecla del modo "Laminación en caliente" y espere a que termine la fase de calentamiento del aparato laminador.



¡Precaución!

Peligro de quemaduras provocado por la superficie caliente del aparato.

El aparato laminador se calienta durante la laminación en caliente. No entre en contacto con la superficie del aparato durante el servicio.

- 3 Introduzca una hoja plegada de papel con el canto doblado orientado hacia delante en recto en el lado de entrada (parte trasera) del aparato laminador.



¡Precaución!

Peligro de quemaduras por restos de adhesivo calientes.

Los restos de adhesivo en el papel saliente están muy calientes. Retire el papel saliente solo por el extremo frío.

- 4 Retire el papel con cuidado por el lado de entrada (parte trasera) del aparato laminador.
 - 5 Repita el proceso hasta que el papel salga sin restos de adhesivo adheridos.
 - 6 Apague el aparato laminador.
- Los rodillos de transporte del aparato laminador se han limpiado correctamente.

Datos técnicos

Modelo	Dimensiones [mm]	Alimentación eléctrica	Velocidad de laminación [mm/min]	Máxima anchura de laminación [mm]	Máximo espesor de la película transparente de laminación [mic]	Número de rodillos de transporte	máx. temperatura ambiente [°C]	Temperatura de los rodillos de transporte [°C]	Tiempo de calentamiento [min]	Peso [kg]	Desconexión automática [min]
Pro Laminator 600 A4	420×155×102,9	220-240 V~, 50/60 Hz, 5.2 A, 1200 W	600	230	75	2	25	130	1	2,24	30
Pro Laminator 600 A3	526×165×116,8	220-240 V~, 50/60 Hz, 6.3 A, 1450 W		330	- 125			160		2,92	

Eliminación

 El símbolo adjunto significa que, debido a las disposiciones legales, los aparatos eléctricos y electrónicos usados deben eliminarse separándolos de la basura doméstica. Elimine el aparato a través del punto de recogida de su organismo de eliminación competente.

 En el etiquetado del material de embalaje, observe la clasificación de los residuos identificados con abreviaturas (a) y números (b) con el significado siguiente: 1–7: plástico / 20–22: papel y cartón / 80–98: materiales compuestos.

 Deseche los materiales de embalaje conforme a las prescripciones locales.

 El embalaje está hecho con materiales ecológicos que se pueden eliminar en los centros de reciclaje locales. Infórmese en su municipio sobre las posibilidades de la correcta eliminación.

 El dispositivo y el material de embalaje son reciclables, deséchelos por separado para un mejor tratamiento de residuos. El logotipo Triman solo es aplicable para Francia.

 El dispositivo y el material de embalaje son reciclables, deséchelos por separado para un mejor tratamiento de residuos. Infórmese en su municipio sobre las posibilidades de la correcta eliminación. Tenga en cuenta la siguiente identificación del material de embalaje: (a) números, (b) abreviaturas y (c) material con el siguiente significado: 1–7: plástico / 20–22: papel y cartón / 80–98: materiales compuestos, así como (d) tipo del embalaje. El logotipo solo es aplicable a Italia.

Advertencias sobre el almacenamiento

Después de su utilización debe guardarse el aparato laminador en un lugar seguro. Tenga en cuenta las siguientes advertencias:

Guarde el aparato laminador:

- Solo en su embalaje original
- En un lugar seco y limpio
- Solo en estado enfriado

Preguntas y Servicio Técnico

Estimado cliente:

Nos alegramos de que usted se haya decidido por este aparato.

En caso de un defecto devuelva el aparato junto con el justificante de compra y el embalaje original al lugar donde lo ha adquirido.

También encontrará información adicional en el área de contacto y servicio técnico de nuestra página web www.hp.com/officeequipment.

Declaración de conformidad

CE El símbolo CE en el aparato confirma la conformidad.

Encontrará la declaración de conformidad en www.hp.com/officeequipment.

UK El símbolo CE en el aparato confirma la conformidad.

CA Encontrará la declaración de conformidad en www.hp.com/officeequipment.

Fabricante

GO Europe GmbH
Zum Kraftwerk 1
D-45527 Hattingen
Alemania

Lue käyttöohje



Lue käyttöohje huolellisesti ja noudata laminointilaitteen käsittelyä koskevia ohjeita. Säilytä käyttöohje huolellisesti myöhempää tarvetta varten.

Määräystenmukainen käyttö

Laminointilaitte soveltuu kuumalaminointiin kuumalaminointikalvoilla sekä kylmalaminointiin kylmalaminointikalvoilla, joiden paksuus on 75 - 125 mikronia. Laminoitavien dokumenttien (valokuvien, kuvien, kartongin, paperin tms.) kokonaispaksuus saa olla enintään 0,5 mm.

Laminointilaitte soveltuu vain yksityiskäyttöön suljetuissa sisätiloissa. Omavaltaiset muutokset tai lisäasennukset eivät ole sallittuja. Älä missään tapauksessa avaa laminointilaitetta itse äläkä yritä korjata sitä. Teetä korjaukset vain pätevällä ammattihenkilöllä.

Kaikki muu käyttö on määräystenvastaista käyttöä. Omavaltaiset muutokset tai lisäasennukset eivät ole sallittuja ja johtavat takuun raukeamiseen.

Huomioi turvallisuusohjeet

Lue varoitukset ja noudata niitä ympäristön suojelemiseksi.



Varoitus!

Vammautumisvaara sähköiskun vuoksi. Laminointilaitteen virheellinen käsittely voi aiheuttaa sähköiskun. Varmista, että laminointilaitte asetetaan helposti ulottuvilla olevan pistorasian lähelle, jotta se voidaan hätätilanteessa irrottaa nopeasti sähköverkosta. Älä milloinkaan koske laminointilaitteeseen märin käsin. Vältä kosketusta veteen. Irrota virtapistoke aina, kun laminointilaitetta ei käytetä. Käytä vain laitteen mukana toimitettua virtajohtoa.



Varoitus!

Pienosien, pakkausmateriaalien tai suojakelmujen aiheuttama tukehtumisvaara. Lapset voivat niellä pienosia, pakkausmateriaalia tai suojakalvoja. Pidä lapset loitolla laminointilaitteesta ja sen pakkauksesta.



Varoitus!

Vammautumisvaara sisäänvetomekanismin vuoksi. Irralliset esineet voivat joutua syöttöaukkoon ja tästä voi aiheutua vammoja. Pidä sormet, hiukset, kaulahuivit, solmiot, korut jne. loitolla syöttöaukosta.



Varoitus!

Virheellisesti asetettu virtajohto aiheuttaa kompastumisvaaran. Aseta virtajohto niin, ettei kukaan voi kompastua siihen. Varmista, etteivät virtapistoke ja virtajohto voi vahingoittua.



Varoitus!

Terveydelle vahingolliset höyryt aiheuttavat vaaraa. Laminoinnin yhteydessä voi muodostua terveydelle vahingollisia höyryjä. Huolehdi laminoinnin yhteydessä aina kunnollisesta tuuletuksesta esim. avaamalla ikkuna.



Huomio!

Laitteen kuuma pinta aiheuttaa palovammojen vaaran. Laitteen pinta kuumenee laminoinnin aikana. Älä koske laitteen pintaan käytön aikana. Odota käytön jälkeen joitakin minutteja, kunnes laminointilaitte on jäähtynyt, ennen kuin kosket laitteen pintaan.



Huomio!

Kuuma laminointikalvo aiheuttaa palovammojen vaaran. Ulos tuleva laminointikalvo on laminoinnin jälkeen erittäin kuuma. Koske laminointikalvoon vain sen jäähtyneestä päästä.



Huomio!

Laminointikalvon jäänteet aiheuttavat palovammojen vaaran. Puhdistuksen jälkeen paperin mukana tulee ulos erittäin kuumia laminointikalvon jäänteitä. Koske ulostulevaan paperiin vain sen jäähtyneestä päästä.



Tärkeää!

Aineelliset vahingot mahdollisia. Vältä ympäristövaikutuksia, kuten esim. savua, pölyä, tärinää, kemikaaleja, kosteutta, kuumuutta tai suoraa auringonvaloa. Käytä laminointilaitetta vain suljetuissa tiloissa sekä **teknisissä tiedoissa** mainituissa sallituissa ympäristöolosuhteissa.

- Laminointilaitetta voivat käyttää yli 8-vuotiaat lapset ja sellaiset henkilöt, joiden fyysinen, sensorinen tai henkinen toimintakyky on alentunut tai joilla on puutteellinen kokemus ja/tai puutteelliset tiedot, jos heitä valvotaan tai heitä ohjeistetaan laminointilaitteen turvalliseen käyttöön ja he ymmärtävät käyttöön liittyvät mahdolliset vaarat.

Lapset eivät saa leikkiä laminointilaitteella. Lapset eivät saa suorittaa puhdistus- ja huoltotoimia ilman valvontaa.



Käytä tuotetta vain sisätiloissa.



GS-merkki («Geprüfte Sicherheit») tarkoittaa, että tuote vastaa Saksan tuoteturvallisuuslain (ProdSG) vaatimuksia.

GS-merkki ilmaisee, että käyttäjän turvallisuus ja terveys ei vaarannu, kun laitetta käytetään sen käyttötarkoituksen mukaisesti, eikä myöskään ennakoitavissa olevan väärinkäytön yhteydessä. Kyseessä on vapaaehtoinen turvallisuusmerkki, jonka myöntää soveltuva tarkastuslaitos.



Symboli ilmaisee, että tuotteen rakenne vastaa suojausluokkaa II (kaksinkertainen eristys).

Maadoitussuojaliitäntä ei ole tarpeen.

Pakkauksen sisällön tarkastaminen

Tarkasta laminointilaitteen pakkauksen sisältö ennen kuin otat laminointilaitteen käyttöön.

Jos jotain puuttuu tai on vahingoittunut, laminointilaitetta ei saa missään tapauksessa ottaa käyttöön. Ota yhteyttä asiakaspalveluumme.

- 1 laminointilaite Pro Laminator 600 A4 tai Pro Laminator 600 A3
- Käyttöohje
- 1 virtajohto
- 15 laminointikalvoa (3 × A4, 4 × A5, 4 × A6, 4 × käyntikorttikoko)

Laminointilaitteen yksityiskohtaiset tiedot

Seuraavassa kuvassa laminointilaite esitetään yksityiskohtaisesti.

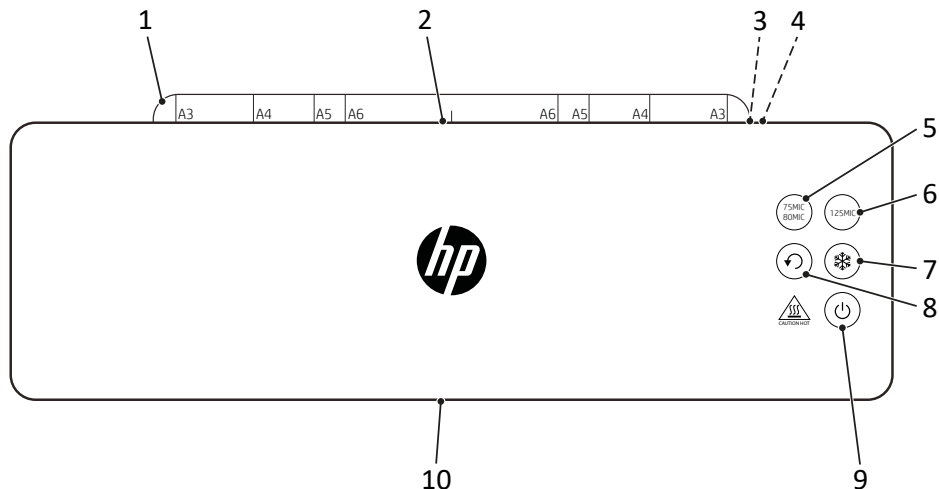

1	Kalvoalusta (taitettava)	6	 Painike "75MIC/80MIC"
2	Syöttöpuoli (taustapuoli)	7	 Kylmlaminointipainike
3	Virtajohdon liitäntä	8	 Taaksekäyttöpainike
4	Virtakytkin	9	 Virtapainike
5	 Painike "75MIC/80MIC"	10	Ulostulopuoli (etupuoli)

i Kun toimintopainikkeita painetaan, niistä kuuluu ääni, ja merkkivalo ilmaisee painikkeiden tilan.

Laminointilaitteen toimintatilat

Laminointilaitteella voidaan käsitellä kaikkia kylmä- ja kuumalaminointikalvoja, joiden vahvuus on 75 µ, 80 µ ja 125 µ.

Kuumalaminointi



Kuumalaminointitilassa laminointikalvo kuumennetaan noin 130 °C . 160 °C:een lämpötilaan ja kuljetetaan laminointilaitteen kuljetusrullien läpi. Laminoitu materiaali ja laminointikalvo tarttuvat lämmön vaikutuksesta pysyvästi kiinni toisiinsa. Kuumalaminointi suojaa laminoitavaa materiaalia pysyvästi veden, hapen ja bakteerien vaikutukselta.

Kylmälaminointi

Kylmälaminoointitilassa laminointikalvo kuumennetaan noin 25 °C:een lämpötilaan. Laminointikalvo on pinnoitettu liima-aineella. Laminoinnin aikana kalvon puoliskot puristetaan yhteen. Syntyy irrotettava liitos, ja materiaali voidaan tarvittaessa poistaa sen vaurioitumatta.

Laminointilaitteen asettaminen paikalleen ja ottaminen käyttöön

Seuraavassa kappaleessa annetaan ohjeita laminointilaitteen käyttöönottoa varten.

- 1** Aseta laminointilaite tukevasti tasaiselle, vaakasuoralle pinnalle ja helposti ulottuvilla olevan pistorasian lähelle.
- 2** Aseta virtakytkin (4) asentoon **OFF**.
- 3** Käytä vain laitteen mukana toimitettua virtajohtoa.
- 3** Kytke virtajohto laminointilaitteen liitäntään (3).
- 4** Työnnä virtajohdon pistoke pistorasiaan.
- 5** Aseta virtakytkin (4) asentoon **ON**.
 - ➔ Laminointilaite kuittaa tämän merkkiäänellä.
- 6** Kytke laminointilaite päälle painamalla painiketta  (9).
 - ➔ Kuljetusrullat pyörivät.
 - ➔ Painikkeessa  (7) palaa **SININEN** valo.
- 7** Käännä kalvoalusta (1) auki.
 - ➔ Laminointilaite on otettu käyttöön.

Ennen kuin aloitat

Seuraavista ohjeista on hyötyä, jotta laminointilaitte toimii aina odotusten mukaisesti.

Materiaaliin liittyviä ohjeita

- Älä laminoi metallisia, märkiä tai epätasaisia materiaaleja.
- Laminoitavan materiaalin ja laminointikalvon paksuus ei saa olla yhteensä yli 0,5 mm.
- Ohuet ja pehmeät materiaalit tulisi laminoida paksuimmalla laminointikalvolla (125 µ).
- Mikäli mahdollista, älä yhdistä useita materiaalikappaleita samaan kalvoon.

Laminointikalvoon liittyviä ohjeita

- Käytä vain kalvoja, jotka on tarkoitettu laminointikäyttöön.
Muut kalvotyypit kuten muovitaskut eivät sovellu laminointiin.
- Käytä kuumalaminoinnin toimintatilassa vain kuumalaminointikalvoja.
- Käytä kylmalaminoinnin toimintatilassa vain kylmalaminointikalvoja.
- Valitse laminointikalvon koko laminoitavalle materiaalille sopivaksi.
- Jos laminointikalvoa joudutaan leikkaamaan, tee se vasta laminoinnin jälkeen.

Laminointiin liittyviä ohjeita

- Älä syötä laminointilaitteen syöttöpuolelle (taustapuolelle) pelkkää laminointikalvoa ilman sisältöä.
 - Älä syötä laminointikalvoa laminointilaitteen syöttöpuolelle (taustapuolelle) rullattuna.
 - Älä syötä laminointikalvoa laminointilaitteen syöttöpuolelle (taustapuolelle) yksipuoleisesti.
 - Syötä laminointikalvo käyttövalmiin laminointilaitteen syöttöpuolelle (taustapuolelle) aina suljettu puoli edellä - laitteen keskelle ja suorassa asennossa.
 - Älä vedä laminointikalvosta ulostulopuolella (etupuolella) laminoinnin aikana.
- Ota huomioon, että kuumalaminoidut materiaalit tarttuvat pysyvästi kiinni laminointikalvoon eikä niitä voi irrottaa laminointikalvosta ilman vaurioita.

Laminointilaitteen käyttö

Seuraavassa kappaleessa annetaan ohjeita kuuma- ja kylmälaminointiin.

- Jos laminointilaitetta ei käytetä 30 minuuttiin, se siirtyy valmiustilaan. Toimintatilojen 3 painikkeessa vilkkuu **SININEN** valo. Paina jotain vilkkuvaa painiketta, jotta laminointilaitte saadaan jälleen käyttövalmiiksi, tai kytke laminointilaitte pois päältä painikkeella  (9).

- 1 Valitse haluamasi toimintatila painamalla jotain seuraavista painikkeista:

Painike  (5): kuumalaminointi 75/80 mikronia.

Painike  (6): kuumalaminointi 125 mikronia.

Painike  (7): kylmälaminointi 75/80 tai 125 mikronia.

➔ **Kuumalaminointi:** Valitussa painikkeessa vilkkuu **SININEN** valo kuumenemisvaiheen (noin 1 minuutti) ajan. Kun käyttölämpötila on saavutettu, **SININEN** valo palaa jatkuvasti.

- Jos laminointilaitetta on hetki sitten käytetty kuumalaminoititilassa, painikkeen  (7) **SININEN** valo vilkkuu. Laminointilaitteen on annettava jäähtyä noin 30 minuuttia, ennen kuin se on käyttövalmis.

➔ **Kylmälaminointi:** Valitussa painikkeessa vilkkuu **SININEN** valo.

➔ Laminointilaitte on käyttövalmis.



Huomio!

Laitteen kuuma pinta aiheuttaa palovammojen vaaran.

Laminointilaitte kuumenee voimakkaasti kuumalaminoinnin aikana. Älä koske laitteen pintaan käytön aikana.

- 2 Aseta laminoitava materiaali laminointikalvon sisään. Optimaalisen tuloksen saavuttamiseksi jätä ympärille noin 3 mm - 5 mm:n reuna.
- 3 Syötä valmistelemasi laminointikalvo käyttövalmiin laminointilaitteen syöttöpuolelle (taustapuolelle).

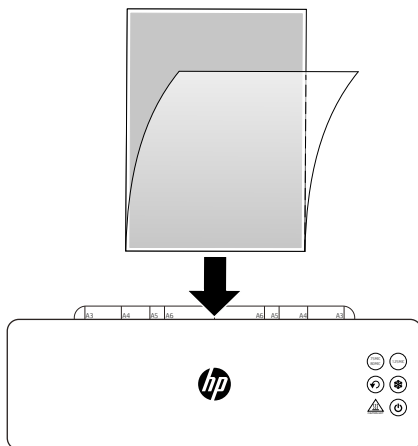

→ Laite vetää laminointikalvon sisään, ja kalvo tulee ulos laminointilaitteen ulostulopuolelta (etupuolelta).



Huomio!

Kuuma laminointikalvo aiheuttaa palovammojen vaaran.

Ulos tuleva laminointikalvo on laminoinnin jälkeen erittäin kuuma. Koske ulostulevaan laminointikalvoon vain sen jäähtyneestä päästä.

4 Ota laminointikalvo laitteesta.

5 Kytke laminointilaite pois päältä painamalla painiketta  (9).

→ Laminointivaihe on päättynyt.

i Kun et enää tarvitse laminointilaitetta, kytke virtakytkin (4) asentoon **OFF**.



Huomio!

Laitteen kuuma pinta aiheuttaa palovammojen vaaran.

Odota laitteen poiskytkemisen jälkeen joitakin minutteja, kunnes laminointilaite on jäähtynyt, ennen kuin kosket laitteen pintaan.

Laminointilaitteen käytön lopettaminen

Kytke laminointilaite pois päältä, kun teet sen käyttöön liittyviä säätöjä.

- 1 Aseta virtakytkin (4) asentoon **OFF**.
- 2 Poista virtapistoke pistorasiasta.
- 3 Irrota virtajohto laitteen liitännästä.
- 4 Käännä kalvoalusta (1) kiinni.
 - ➔ Laminointilaitteen käyttö on päättynyt.

Häiriöiden esiintyessä

Jumiutuneen kalvon poistaminen

Kalvon jumiutumisen mahdollisia syitä:



- Laminointikalvoa ei ole syötetty laminointilaitteeseen suoraan.
- Kuljetusrullissa on liimajäänteitä.
- Olet käyttänyt soveltumatonta laminointikalvoa tai materiaalia.



Huomio!

Kuuma laminointikalvo aiheuttaa palovammojen vaaran.

Ulos tuleva laminointikalvo on laminoinnin jälkeen erittäin kuuma. Koske ulostulevaan laminointikalvoon vain sen jäähtyneestä päästä.

- 1 Paina painiketta  (8).
 - ➔ Laminointikalvo kuljetetaan syöttöpuolelle (taustapuolelle) ja poistetaan.
 - 2 Ota laminointikalvo laitteesta.
 - 3 Paina painiketta  (8).
 - ➔ Laminointilaitteen taaksekäyttö loppuu ja käyttö eteenpäin käynnistyy.
- i** Jos laminointikalvoa ei poisteta laminointilaitteesta, laite kuittaa tämän jatkuvalla merkkiäänellä. Toimintatilojen 3 painikkeessa vilkkuu **SININEN** valo. Poista laminointikalvo laitteesta ja kytke laminointilaite pois päältä ja uudelleen päälle.
- ➔ Laminointilaite on käyttövalmis.
 - ➔ Jumiutunut kalvo on poistettu.
- i** Puhdista laminointilaite tarvittaessa.

Huolto ja hoito

Puhdista laminointilaite säännöllisin välein ja tarvittaessa.

Kotelon puhdistus

- 1 Kytke laminointilaite pois päältä painamalla painiketta  (9).
- 2 Aseta virtakytkin (4) asentoon **OFF**.
- 3 Poista virtapistoke pistorasiasta.



Huomio!

Laitteen kuuma pinta aiheuttaa palovammojen vaaran.

Laminointilaite kuumenee voimakkaasti kuumalaminoinnin aikana. Odota laitteen poiskytkemisen jälkeen joitakin minuutteja, kunnes laminointilaite on jäähtynyt, ennen kuin kosket laitteen pintaan.

Tärkeää! Puhdistusaineet tai liuottimet voivat aiheuttaa aineellisia vahinkoja. Älä käytä puhdistusaineita tai liuottimia.

- 4 Puhdista laitteen pinta pehmeällä, hieman kostutetulla ja nukkaamattomalla liinalla.
→ Laminointilaitteen pinta on puhdistettu.

Kuljetusrullien puhdistus

Kuljetusrulliin tarttunut lika ja liimajäänteet voivat heikentää laminointitulosta. Poista lika ja liimajäänteet säännöllisin välein ja lisäksi aina silloin, kun laminointitulosta ei ole odotettu.

- 1 Valmistele laminointilaite niin, että se on käyttövalmis.
- 2 Paina mitä tahansa kuumalaminointitilan painiketta ja odota, kunnes laminointilaite on kuumentunut.



Huomio!

Laitteen kuuma pinta aiheuttaa palovammojen vaaran.

Laminointilaite kuumenee voimakkaasti kuumalaminoinnin aikana. Älä koske laitteen pintaan käytön aikana.

- 3 Ohjaa kaksinkerroin taitettu paperiarkki taitepuoli edellä suorassa asennossa laminointilaitteen syöttöpuolelle (taustapuolelle).



Huomio!

Liimajäänteet aiheuttavat palovammojen vaaran.

Ulostulevaan paperiin tarttuneet liimajäänteet ovat erittäin kuumia. Koske ulostulevaan paperiin vain sen jäähtyneestä päästä.

- 4 Vedä paperi varovasti ulos laminointilaitteen syöttöpuolelta (taustapuolelta).
- 5 Toista toimenpidettä, kunnes paperiin ei enää tartu liimajäänteitä.
- 6 Kytke laminointilaite pois päältä.
→ Laminointilaitteen kuljetusrullat on puhdistettu.

Tekniset tiedot

Malli	Mitat [mm]	Virransyöttö	Laminointinopeus [mm/min]	Maks. laminointileveys [mm]	Maks. laminointikalvon paksuus [µm]	Kuljetusrullien lukumäärä	Maks. ympäristön lämpötila [°C]	Kuljetusrullien lämpötila [°C]	Kuumenemisaika [min]	Paino [kg]	Automaattinen poiskytkentä [min]
Pro Laminator 600 A4	420×155×102,9	220-240 V~, 50/60 Hz, 5.2 A, 1200 W	600	230	75 - 125	2	25	130 - 160	1	2,24	30
Pro Laminator 600 A3	526×165×116,8	220-240 V~, 50/60 Hz, 6.3 A, 1450 W		330	2,92						

Hävittäminen

 Viereinen symboli tarkoittaa, että käytetyt sähkö- ja elektroniikkalaitteet on lain mukaan hävitettävä erillään kotitalousjätteestä. Toimita laite paikalliseen jätteenkäsittelypaikkaan hävitettäväksi.

 Noudata jätteiden erottelussa pakkausmateriaalien merkintöjä. Ne on merkitty lyhenteillä (b) ja numeroilla (a), jotka tarkoittavat seuraavaa: 1–7: muovit / 20–22: paperi ja pahvi / 80–98: materiaaliyhdistelmät.

 Hävitä pakkausmateriaalit paikallisten määräysten mukaisesti.

 Pakkaukset on valmistettu ympäristöystävällisistä materiaaleista, jotka voit hävittää paikallisissa kierrätyspisteissä. Tiedustele kuntasi viranomaisilta oikeista hävitysmahdollisuuksista.

 Laite ja pakkausmateriaali ovat kierrätettäviä, hävitä ne erikseen jätteiden paremman käsittelyn varmistamiseksi. Triman-logo on voimassa vain Ranskassa.

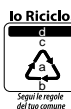
 Laite ja pakkausmateriaali ovat kierrätettäviä, hävitä ne erikseen jätteiden paremman käsittelyn varmistamiseksi. Tiedustele kuntasi viranomaisilta oikeista hävitysmahdollisuuksista. Noudata pakkausmateriaalin seuraavia merkintöjä: (a) numerot, (b) lyhenteet ja (c) materiaali, jotka tarkoittavat seuraavaa: 1–7: muovit / 20–22: paperi ja pahvi / 80–98: materiaaliyhdistelmät sekä (d) pakkauslaji. Logo on voimassa vain Italiassa.

Säilytysohjeet

Laminointilaitetta on käytön jälkeen säilytettävä turvallisella tavalla. Huomioi seuraavat ohjeet:

Säilytä laminointilaite

- vain alkuperäisessä pakkauksessa
- kuivassa, puhtaassa paikassa
- vain jäähtyneenä

Kysymykset ja asiakaspalvelu

Arvoisa asiakas,

kiitos, että olet päättänyt hankkia tämän tuotteen.

Jos se ei toimi odotetulla tavalla tai jos se on viallinen, ota yhteyttä siihen jälleenmyyjään, jolta laite on ostettu.

Lisätietoja löydät myös internet-sivustomme www.hp.com/officeequipment kohdasta Kontakti & Palvelut.

Vaatimustenmukaisuusvakuutus

CE Laitteessa oleva CE-merkki vahvistaa vaatimustenmukaisuuden.

Vaatimustenmukaisuusvakuutus löytyy osoitteesta www.hp.com/officeequipment.

UK Laitteessa oleva CE-merkki vahvistaa vaatimustenmukaisuuden.

CA Vaatimustenmukaisuusvakuutus löytyy osoitteesta www.hp.com/officeequipment.

Valmistaja

GO Europe GmbH
Zum Kraftwerk 1
D-45527 Hattingen
Saksa

Lire le mode d'emploi



Veillez lire attentivement le mode d'emploi dans son intégralité et respecter les consignes lorsque vous manipulez la plastifieuse. Pour pouvoir vous y référer ultérieurement ultérieurement.

Utilisation conforme à l'usage prévu

La plastifieuse est prévue pour la plastification de pochettes à chaud et à froid d'une épaisseur comprise entre 75 et 125 microns. L'épaisseur totale des supports à plastifier (photos, images, carton, papier, etc.) ne doit pas dépasser 0,5 mm.

La plastifieuse est destinée exclusivement à un usage domestique à l'intérieur. Des modifications ou changements effectués d'un propre gré sont interdits. N'ouvrez en aucun cas la plastifieuse vous-même et ne tentez pas de la réparer vous-même. Faites effectuer des réparations uniquement par du personnel spécialisé et qualifié.

Toute autre forme d'utilisation n'est pas conforme à l'usage prévu. Il est interdit d'y apporter de son propre gré des modifications et des transformations : celles-ci entraînent la perte de garantie.

Respecter les consignes de sécurité

Veillez lire les mises en garde et en tenir compte pour vous protéger, ainsi que pour respecter l'environnement.



Avertissement !

Danger de mort par électrocution. Vous pouvez vous électrocuter en manipulant incorrectement votre plastifieuse. Assurez-vous que celle-ci est placée à proximité d'une prise de courant facilement accessible pour pouvoir la couper rapidement du réseau en cas d'urgence. Ne la touchez jamais avec des mains humides. Évitez tout contact avec de l'eau.

Retirez toujours la fiche de secteur quand vous n'utilisez pas l'appareil. N'utilisez que le câble d'alimentation fourni.



Avertissement !

Risque d'étouffement lié à des petits objets, des films d'emballage ou de protection. Les enfants peuvent les avaler. Tenir la plastifieuse et son emballage hors de leur portée.



Avertissement !

Risque de blessure dû au mécanisme d'introduction ! Des objets non attachés peuvent se prendre dans la fente et provoquer des blessures. Tenez doigts, cheveux, écharpes, cravates, bijoux, etc. éloignés de celle-ci.



Avertissement !

Risque de trébucher à cause d'un câble posé incorrectement. Poser celui-ci de sorte que personne ne puisse trébucher. Assurez-vous que la fiche et le câble ne puissent pas être endommagés.



Avertissement !

Risque lié à des dégagements de vapeurs pouvant affecter la santé pendant la plastification. Garantissez toujours une bonne aération, en ouvrant la fenêtre par exemple.



Prudence !

Risque de brûlure dû à la surface de l'appareil devenue brûlante, pendant la plastification à chaud. Ne pas toucher celle-ci pendant le fonctionnement de l'appareil. Après la plastification, attendre quelques minutes que la plastifieuse ait refroidi avant d'en toucher sa surface.



Prudence !

Risque de brûlure dû à la haute température de la pochette sortant de la plastification. Ne retirez-la que par son extrémité refroidie.



Prudence !

Risque de brûlure dû aux résidus de pochettes très chauds ! Après le nettoyage, le papier sortant entraîne des résidus de plastification extrêmement chauds. Ne retirez-le que par son extrémité refroidie.



Important !

Domage matériel éventuel. Éviter les impacts environnementaux tels que fumée, poussière, vibrations, produits chimiques, humidité, grande chaleur ou ensoleillement direct. N'utilisez la plastifieuse que dans des pièces fermées et dans les conditions d'environnement tolérées mentionnées dans les **Données techniques**.

- Cette plastifieuse peut être utilisée par des enfants à partir de 8 ans et des personnes présentant une diminution de leurs aptitudes physiques, sensorielles ou mentales ou un manque d'expérience et/ou de connaissances si elles sont sous surveillance ou si on leur a enseigné l'utilisation sûre de l'appareil et si elles ont compris les dangers résultant de ce dernier.

Les enfants ne doivent pas jouer avec la plastifieuse. Ils ne doivent pas la nettoyer ou effectuer son entretien s'ils sont sans surveillance.



N'utilisez-le produit que dans des espaces intérieurs.



Le label « sécurité contrôlée » (marquage GS) certifie que ce produit répond aux exigences de la loi allemande sur la sécurité des produits (ProdSG).

Le marquage GS indique que la sécurité et la santé de l'utilisateur ne sont pas mises en danger lorsque le produit est utilisé conformément à l'usage prévu et en cas d'utilisation incorrecte prévisible. Il s'agit d'un marquage de sécurité non obligatoire émis par un contrôle technique approprié.



Ce symbole indique que la conception du produit correspond à la classe II de protection (double isolation).

Un raccordement de sécurité de mise à la terre (masse) n'est pas nécessaire.

Contrôler le contenu de l'emballage

Contrôlez le contenu de l'emballage de votre plastifieuse avant de faire fonctionner celle-ci.





Ne la faites fonctionner en aucun cas si une pièce manque ou est endommagée. Veuillez vous adresser à notre service après-vente.

- 1 Plastifieuse Pro Laminator 600 A4 ou Pro Laminator 600 A3
- Mode d'emploi
- 1 Câble d'alimentation
- 15 Pochettes de plastification (3 × A4, 4 × A5, 4 × A6, 4 × taille d'une carte de visite)

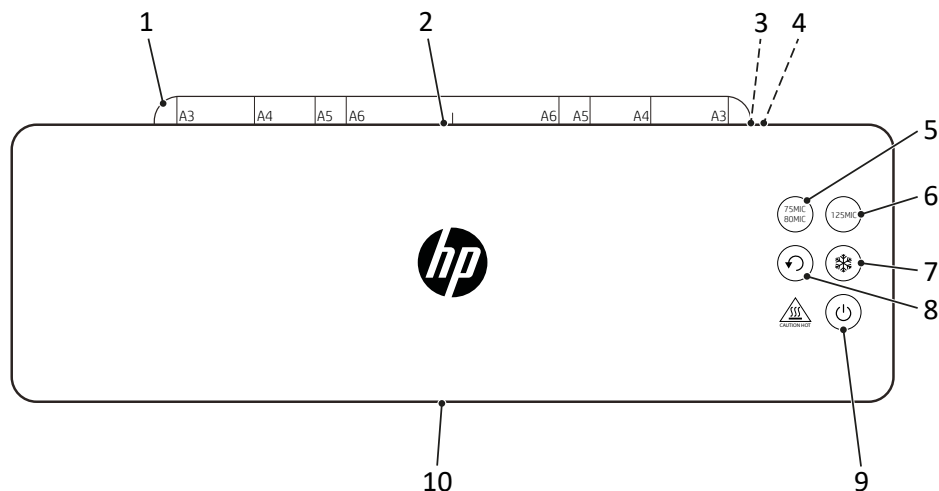
Votre plastifieuse dans le détail

L'illustration suivante représente votre plastifieuse dans le détail.



1	Dépose pochette (dépliable)	6	 Touche „75MIC/80MIC“
2	Côté entrée/Fente d'insertion (à l'arrière)	7	 Touche „Plastification à froid“
3	Prise jack câble d'alimentation	8	 Touche „Marche en inversion“
4	Interrupteur Marche/Arrêt	9	 Touche „Marche/Arrêt“
5	 Touche „75MIC/80MIC“	10	Côté sortie (sur le devant)

i Lorsque vous appuyez sur les touches de fonction, elles émettent un son et signalisent leur état avec une LED correspondante.

Modes de service de la plastifieuse

La plastifieuse peut traiter toutes les pochettes de plastification à froid et à chaud dans les épaisseurs 75 µ, 80 µ et 125 µ.

Plastification à chaud

Dans le mode „plastification à chaud“, la pochette est chauffée dans une plage de température comprise entre 130 °C et 160 °C lors de son passage à travers les rouleaux de transport. Il se crée une combinaison thermique durable entre le support plastifié et la pochette. Grâce à la plastification à chaud, l'eau, l'oxygène et les bactéries sont éliminées durablement du support.



Plastification à froid

Dans le mode „plastification à froid“, la pochette est chauffée à une température d'env. 25 °C. La pochette est enduite d'un adhésif spécial. Pendant la plastification, les feuilles de la pochette sont pressées l'une contre l'autre.

Cela crée une combinaison soluble qui permet, selon le besoin, de retirer le support sans l'endommager.

Positionnement et mise en service de la plastifieuse

Le paragraphe suivant vous aide à mettre votre plastifieuse en service.

- 1** Posez la plastifieuse de façon stable sur une surface horizontale plane et à proximité d'une prise de courant facilement accessible.
- 2** Positionnez l'interrupteur Marche/Arrêt (4) sur **OFF**.
- i** N'utilisez que le câble d'alimentation fourni.
- 3** Introduisez le câble d'alimentation dans la prise de jack de la plastifieuse.
- 4** Introduisez la fiche du câble de réseau dans une prise de courant.
- 5** Positionnez l'interrupteur Marche/Arrêt (4) sur **ON**.
 - ➔ La plastifieuse acquitte avec un bip sonore.
- 6** Appuyez sur le bouton  (9) pour mettre la plastifieuse sous tension.
 - ➔ Les rouleaux de transport tournent.
 - ➔ La touche  (7) devient **BLEUE**.
- 7** Ouvrez la dépose pochette (1).
 - ➔ Vous avez mis votre plastifieuse en service.

Avant de commencer

Les informations suivantes vous aident à ce que la plastifieuse fonctionne toujours comme vous le voulez.

Informations relatives au support

- Ne plastifiez aucun support en métal, humide ou irrégulier.
- L'épaisseur du support à plastifier, pochette comprise, ne doit pas dépasser 0,5 mm.
- Nous recommandons de plastifier des supports fins et souples avec la pochette la plus épaisse (125 µ).
- Si possible, n'utilisez pas plusieurs petits supports par pochette.

Remarques relatives à la pochette

- N'utilisez que des pochettes prévues pour la plastification. D'autres types tels que des films transparents ne se prêtent pas à la plastification.
- Pour la „plastification à chaud“, utiliser uniquement des pochettes prévues à cet effet.
- Pour la „plastification à froid“, utiliser uniquement des pochettes prévues à cet effet.
- Sélectionnez la taille de la pochette allant avec le support à plastifier.
- Si nécessaire, découpez les pochettes uniquement après la plastification.

Informations relatives à la plastification

- N'introduisez pas de pochette vide dans la fente d'insertion (à l'arrière) de la plastifieuse.
 - N'introduisez pas la pochette enroulée dans la fente d'insertion (à l'arrière) de la plastifieuse.
 - N'introduisez pas un côté de la pochette dans la fente d'insertion (à l'arrière) de la plastifieuse.
 - Insérez la pochette toujours du côté soudé - au centre et tout droit - dans la fente d'insertion (à l'arrière) de la plastifieuse prête à fonctionner.
 - Ne retirez pas la pochette coté sortie (à l'avant) pendant la plastification.
- Veuillez noter que la pochette encapsule les documents plastifiés à chaud et qu'ils ne peuvent en être retirés non sans éventuels endommagements.

Comment vous servir de la plastifieuse

Le prochain paragraphe décrit la manière dont vous pouvez plastifier à chaud et à froid.

- Si vous n'utilisez pas la plastifieuse pendant 30 minutes, celle-ci passe en mode veille. Les 3 touches de mode clignotent **BLEU**. Appuyez sur l'une des touches clignotantes pour que la plastifieuse puisse être de nouveau prête à fonctionner ou appuyez sur la touche  (9) pour mettre la plastifieuse hors tension.

- 1 Sélectionnez le mode de votre choix en appuyant sur l'une des touches suivantes :

Touche  (5) pour la plastification à chaud 75/80 microns.

Touche  (6) pour la plastification à chaud 125 microns.

Touche  (7) pour la plastification à froid 75/80 ou 125 microns.

→ **Plastification à chaud** : la touche sélectionnée clignote **BLEU** pendant le temps de chauffe (env. 1 minute) et devient **BLEUE** à l'obtention de la température de service.

- Si vous avez utilisé auparavant la plastifieuse en mode „Plastification à chaud“, la touche  (7) clignote **BLEU**. Vous devez la laisser refroidir env. 30 minutes avant qu'elle ne soit de nouveau opérationnelle.

→ **Plastification à froid** : la touche sélectionnée devient **BLEUE**

→ La plastifieuse est opérationnelle.



Prudence ! Risque de brûlure dû à la surface de l'appareil devenue brûlante.

La plastifieuse chauffe pendant la plastification à chaud. Ne pas toucher celle-ci pendant son fonctionnement.

- 2 Introduisez le document dans la pochette. Pour que le résultat de plastification soit optimal, laissez sur tous les côtés une bordure de 3 à 5 mm.
- 3 Insérez la pochette préparée dans la fente d'insertion (à l'arrière) de la plastifieuse prête à fonctionner.

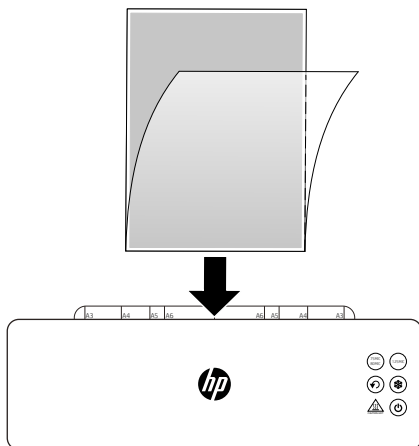

→ Elle est automatiquement engagée et ressort côté sortie (à l'avant).



Prudence !

Risque de brûlure dû à la haute température de la pochette sortant de la plastification. Ne retirez-la que par son extrémité refroidie.

4 Retirez la pochette de l'appareil.

5 Appuyez sur le bouton  (9) pour mettre la plastifieuse hors tension.

→ Vous avez terminé la plastification.

i Si vous n'avez plus besoin de la plastifieuse, positionnez l'interrupteur Marche/Arrêt (4) sur **OFF**.



Prudence !

Risque de brûlure dû à la surface de l'appareil devenue brûlante.

Après la plastification, attendre quelques minutes que la plastifieuse ait refroidi avant d'en toucher sa surface.

Fin de fonctionnement de la plastifieuse

Débranchez la plastifieuse quand vous avez fini de vous en servir.

1 Positionnez l'interrupteur Marche/Arrêt (4) sur **OFF**.

2 Retirez la fiche de réseau de la prise de courant.

3 Retirez le câble d'alimentation de la prise de jack.

4 Repliez la dépose pochette (1).

→ Vous avez fini de vous servir de la plastifieuse.

Si quelque chose ne fonctionne pas

Suppression de bourrage

Le bourrage peut être provoqué par ce qui suit :

- La pochette n'a pas été introduite tout droit dans la plastifieuse.
- Des restes de colle adhèrent aux rouleaux.
- Vous avez utilisé une pochette ou un support inapproprié(e).



Prudence ! Risque de brûlure dû à la haute température de la pochette sortant de la plastification. Ne retirez-la que par son extrémité refroidie.

1 Appuyez sur le bouton  (8).

→ La pochette est transportée vers le côté entrée (à l'arrière) et éjectée.

2 Retirez la pochette de l'appareil.

3 Appuyez sur la touche  (8).

→ La plastifieuse termine la marche en inversion et démarre le mouvement avant.

i Si vous ne retirez pas la pochette de la plastifieuse, celle-ci émet un bip sonore continu. Les 3 touches de mode clignotent **BLEU**.

Retirez la pochette de l'appareil et branchez et débranchez-le.

→ La plastifieuse est opérationnelle.

→ Vous avez supprimé le bourrage.

i Nettoyez la plastifieuse.

Entretien et maintenance

Nettoyez la plastifieuse à intervalles réguliers et en cas de besoin.

Nettoyage du boîtier de la plastifieuse

- 1 Appuyez sur la touche  (9) pour mettre la plastifieuse hors tension.
- 2 Positionnez l'interrupteur Marche/Arrêt (4) sur **OFF**.
- 3 Retirez la fiche de réseau de la prise de courant.



Prudence !

Risque de brûlure dû à la surface de l'appareil devenue très chaude.

La plastifieuse chauffe pendant la plastification à chaud. Après la plastification, attendre quelques minutes que la plastifieuse ait refroidi avant d'en toucher sa surface.

Important ! Dommages éventuels dus à des produits d'entretien ou à des solvants. N'utilisez pas de produits d'entretien ni de solvants.

- 4 Nettoyez les surfaces du boîtier avec un chiffon doux, légèrement humide et non pelucheux.
 - Vous avez nettoyé la surface de la plastifieuse.

Nettoyage des rouleaux

Des dépôts et des restes de colle sur les rouleaux peuvent affecter le résultat de la plastification. Supprimer dépôts et résidus de colle à intervalles réguliers et à chaque fois que le résultat de plastification n'est pas comme vous le souhaitez.

- 1 Établissez le mode opérationnel de la plastifieuse.
- 2 Appuyez sur une touche quelconque du mode „plastification à chaud“ et attendez le temps de chauffe de la plastifieuse.



Prudence !

Risque de brûlure dû à la surface de l'appareil devenue très chaude.

La plastifieuse chauffe pendant la plastification à chaud. Ne pas toucher celle-ci pendant son fonctionnement.

- 3 Insérez une feuille de papier pliée, côté plié à l'avant et tout droit dans la fente d'insertion (à l'arrière) de la plastifieuse.



Prudence !

Risque de brûlure dû à des restes de colle brûlants

entraînés par le papier sortant de la plastifieuse. Ne retirez-le que par son extrémité refroidie.

- 4 Retirez avec précaution le papier du côté entrée (à l'arrière) de la plastifieuse.
- 5 Répétez l'opération jusqu'à ce que plus aucun reste de colle n'adhère sur le papier.
- 6 Mettez la plastifieuse hors tension.
 - Vous avez nettoyé les rouleaux de transport de la plastifieuse.

Données techniques

Modèle	Dimensions [mm]	Alimentation en courant	Vitesse de plastification [mm/min]	Largeur maximale de plastification [mm]	Épaisseur max. d'une pochette [mic]	Nombre de rouleaux de transport	Température ambiante max. [°C]	Température des rouleaux [°C]	Temps de chauffe [min]	Poids [kg]	Débranchement automatique [min]
Pro Laminator 600 A4	420×155×102,9	220-240 V~, 50/60 Hz, 5.2A, 1200W	600	230	75	2	25	130	1	2,24	30
Pro Laminator 600 A3	526×165×116,8	220-240 V~, 50/60 Hz, 6.3A, 1450W		330	125					2,92	

Élimination



Le symbole ci-contre signifie qu'en raison de dispositions légales, les appareils électriques et électroniques usagés ne doivent pas être éliminés avec les ordures ménagères. Veuillez apporter votre appareil au centre de collecte de l'organisme d'élimination des déchets de votre commune. Éliminez les matériaux d'emballage conformément aux règlements locaux.



Tenez compte du marquage sur les emballages lorsque vous triez les déchets ; ceux-ci sont dotés d'abréviations (b) et de numéros (a) signifiant ce qui suit : 1–7 : plastiques / 20–22 : papiers et cartons / 80–98 : composites.



Les matériaux d'emballage doivent être éliminés conformément aux réglementations locales.



L'emballage est constitué de matériaux recyclables que vous pouvez apporter à des centres de collecte locaux qui se chargent de son recyclage. Renseignez-vous sur les possibilités d'élimination des déchets auprès de l'administration locale.



L'appareil et les matériaux d'emballage sont recyclables, éliminez-les séparément pour une meilleure gestion des déchets. Le logo Triman est valable en France uniquement.

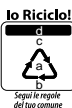

L'appareil et les emballages sont recyclables. Éliminez-les séparément pour une meilleure gestion des déchets. Informez-vous auprès de votre commune sur les possibilités d'une élimination adéquate. Tenez compte du marquage suivant sur les emballages : (a) numéros, (b) abréviations et (c) matériau signifiant ce qui suit : 1–7 : plastiques / 20–22 : papiers et cartons / 80–98 : composites, ainsi que (d) genre d'emballage. Ce logo n'est valable que pour l'Italie.

Remarques relatives à son stockage

Après la plastification, il convient de stocker la plastifieuse de façon sûre. Tenez compte des remarques suivantes :

Stockez la plastifieuse

- uniquement dans son emballage original
- à un endroit sec et propre
- uniquement si elle est refroidie

Questions et service

Cher client,

nous sommes très heureux que vous ayez choisi cet appareil.

En cas de défaut, veuillez retourner l'appareil dans son emballage d'origine et accompagné du bon d'achat au magasin où vous l'avez acheté.

Pour plus d'informations, consultez également notre portail Contact et Service sur notre site Internet www.hp.com/officeequipment.

Déclaration de conformité

CE La conformité est attestée sur l'appareil par le marquage CE.

Vous trouverez la déclaration de conformité de ce produit sur le site www.hp.com/officeequipment.

**UK
CA** La conformité est attestée sur l'appareil par le marquage UKCA (UK Conformity Assessed).

Vous trouverez la déclaration de conformité de ce produit sur le site www.hp.com/office-equipment

Fabricant

GO Europe GmbH
Zum Kraftwerk 1
D-45527 Hattingen
Allemagne

Διαβάστε τις Οδηγίες Χρήσης



Διαβάστε προσεκτικά τις Οδηγίες Χρήσης και προσέξτε τις υποδείξεις κατά τον χειρισμό της συσκευής πλαστικοποίησης. Φυλάξτε τις Οδηγίες Χρήσης για μετέπειτα αναφορά.

Χρήση σύμφωνα με τον προορισμό

Η συσκευή πλαστικοποίησης ενδείκνυται για τη θερμή πλαστικοποίηση με φύλλα θερμής πλαστικοποίησης και την ψυχρή πλαστικοποίηση με φύλλα ψυχρής πλαστικοποίησης με πάχος φύλλων πλαστικοποίησης 75 - 125 μm . Το συνολικό πάχος των προς πλαστικοποίηση εγγράφων (φωτογραφίες, εικόνες, χαρτόνι, χαρτί κτλ.) είναι 0,5 mm.

Η συσκευή πλαστικοποίησης προορίζεται αποκλειστικά για την ιδιωτική χρήση σε κλειστούς χώρους. Αυθαίρετες μετατροπές ή τροποποιήσεις δεν επιτρέπονται. Σε καμία περίπτωση μην ανοίγετε μόνοι σας τη συσκευή πλαστικοποίησης και μην προσπαθείτε να την επισκευάσετε μόνοι σας. Επισκευές επιτρέπεται να εκτελούνται μόνο από εξειδικευμένο τεχνικό προσωπικό.

Οποιαδήποτε άλλη χρήση θεωρείται μη ενδεδειγμένη. Αυθαίρετες μετατροπές ή τροποποιήσεις δεν επιτρέπονται και συνεπάγονται ακύρωση της εγγύησης.

Τηρείτε τις υποδείξεις ασφαλείας

Διαβάστε και προσέξτε τις υποδείξεις προειδοποίησης, για να προστατεύσετε εσάς και το περιβάλλον.



Προειδοποίηση!

Κίνδυνος τραυματισμού από ηλεκτροπληξία. Ο λανθασμένος χειρισμός της συσκευής πλαστικοποίησης μπορεί να οδηγήσει σε ηλεκτροπληξία. Φροντίστε η συσκευή πλαστικοποίησης να τοποθετηθεί κοντά σε μια εύκολα προσβάσιμη πρίζα, ώστε σε περίπτωση έκτακτης ανάγκης να μπορεί να αποσυνδεθεί η συσκευή πλαστικοποίησης γρήγορα από το ηλεκτρικό δίκτυο. Ποτέ μην πιάνετε τη συσκευή πλαστικοποίησης με βρεγμένα χέρια. Αποφύγετε οποιαδήποτε επαφή με το νερό.

Αποσυνδέετε πάντα το φις τροφοδοσίας, όταν η συσκευή πλαστικοποίησης δεν χρησιμοποιείται. Χρησιμοποιείτε αποκλειστικά το συνοδευτικό καλώδιο τροφοδοσίας.



Προειδοποίηση!

Κίνδυνος ασφυξίας από μικρά μέρη, υλικά συσκευασίας ή προστατευτικές μεμβράνες. Τα παιδιά μπορεί να καταπιούν μικρά μικροεξαρθήματα, υλικά συσκευασίας ή προστατευτικές μεμβράνες. Διατηρείτε τα παιδιά μακριά από τη συσκευή πλαστικοποίησης και τη συσκευασία της.



Προειδοποίηση!

Κίνδυνος τραυματισμού από τον μηχανισμό εισόδου. Μη στερεωμένα αντικείμενα μπορεί να σφηνώσουν στην τροφοδοσία και να προκαλέσουν τραυματισμούς. Κρατήστε τα δάκτυλα, τα μαλλιά, κασκόλ, γραβάτες, κοσμήματα κλπ. μακριά από την είσοδο.



Προειδοποίηση!

Κίνδυνος παραπατήματος από ακατάλληλα τοποθετημένο καλώδιο τροφοδοσίας. Τοποθετήστε το καλώδιο τροφοδοσίας έτσι, ώστε να μην αποτελεί κίνδυνο παραπατήματος. Προσέξτε να μην προκληθούν ζημιές στο φινιρίσμα και στο καλώδιο τροφοδοσίας.



Προειδοποίηση!

Κίνδυνος από επιβλαβείς για την υγεία ατμούς. Κατά την πλαστικοποίηση μπορεί να δημιουργηθούν επιβλαβείς για την υγεία ατμοί. Κατά την πλαστικοποίηση φροντίζετε πάντα για καλό αερισμό, ανοίγοντας ελαφρώς το παράθυρο.



Προσοχή!

Κίνδυνος εγκαυμάτων από τη θερμή επιφάνεια της συσκευής. Κατά την πλαστικοποίηση η επιφάνεια της συσκευής θερμαίνεται. Μην αγγίζετε την επιφάνεια της συσκευής κατά τη λειτουργία. Μετά τη λειτουργία περιμένετε μερικά λεπτά μέχρι να κρυώσει η συσκευή πλαστικοποίησης, προτού αγγίξετε την επιφάνεια της συσκευής.



Προσοχή!

Κίνδυνος εγκαυμάτων από το θερμό φύλλο πλαστικοποίησης. Το εξερχόμενο φύλλο πλαστικοποίησης είναι εξαιρετικά θερμό αμέσως μετά την πλαστικοποίηση. Αφαιρέστε το φύλλο πλαστικοποίησης μόνο από το κρυωμένο άκρο του φύλλου πλαστικοποίησης.



Προσοχή!

Κίνδυνος εγκαυμάτων από θερμά υπολείμματα πλαστικοποίησης. Μετά τον καθαρισμό το εξερχόμενο χαρτί φέρει εξαιρετικά θερμά υπολείμματα πλαστικοποίησης. Αφαιρέστε το εξερχόμενο χαρτί μόνο από το κρυωμένο άκρο.



Σημαντικό!

Πιθανότητα υλικών ζημιών. Αποφύγετε περιβαλλοντικές επιδράσεις όπως π.χ. καπνός, σκόνη, δονήσεις, χημικές ουσίες, υγρασία, θερμότητα ή απευθείας έκθεση στον ήλιο. Χρησιμοποιείτε τη συσκευή πλαστικοποίησης μόνο σε κλειστούς χώρους και εντός των συνθηκών περιβάλλοντος που ορίζονται στα **τεχνικά χαρακτηριστικά**.

i Η συσκευή πλαστικοποίησης μπορεί να χρησιμοποιηθεί από παιδιά ηλικίας 8 ετών και άνω και από άτομα με περιορισμένες σωματικές, αισθητήριες ή πνευματικές ικανότητες ή έλλειψη εμπειρίας ή/και γνώσης, όταν επιβλέπονται ή έχουν κατατοπιστεί αναφορικά με την ασφαλή χρήση της συσκευής πλαστικοποίησης και έχουν κατανοήσει τους κινδύνους που απορρέουν από αυτήν.

Τα παιδιά δεν επιτρέπεται να παίζουν με τη συσκευή πλαστικοποίησης. Ο καθαρισμός και η συντήρηση από τον χρήστη δεν επιτρέπεται να διενεργούνται από παιδιά χωρίς εποπτεία.



Χρησιμοποιείτε το προϊόν μόνο σε εσωτερικούς χώρους.



Το σύμβολο δηλώνει, ότι ο τρόπος κατασκευής του προϊόντος ανταποκρίνεται στην κατηγορία προστασίας II (διπλή μόνωση).

Δεν απαιτείται σύνδεση ασφαλείας με την ηλεκτρική γείωση (γείωση).



Η σφραγίδα «Ελεγμένη ασφάλεια» (σήμα GS) πιστοποιεί, ότι το προϊόν πληροί τις απαιτήσεις του γερμανικού νόμου για την ασφάλεια των προϊόντων (ProdSG).

Το σήμα GS δείχνει, ότι κατά τη χρήση σύμφωνα με τον προορισμό και σε περίπτωση προβλέψιμης λανθασμένης χρήσης του προϊόντος που φέρει το σήμα, δεν κινδυνεύουν η ασφάλεια και υγεία του χρήστη. Πρόκειται για ένα προαιρετικό σήμα ασφαλείας, το οποίο εκδόθηκε από ένα κατάλληλο ινστιτούτο δοκιμών.

Έλεγχος περιεχομένου συσκευασίας

Ελέγξτε το περιεχόμενο της συσκευασίας της συσκευής πλαστικοποίησης, προτού θέσετε σε λειτουργία τη συσκευή πλαστικοποίησης.

Αν λείπει κάτι ή αν διαπιστώσετε φθορές, σε καμία περίπτωση μην θέσετε τη συσκευή πλαστικοποίησης σε λειτουργία. Απευθυνθείτε στην εξυπηρέτηση πελατών.

- 1 συσκευή πλαστικοποίησης Pro Laminator 600 A4 ή Pro Laminator 600 A3
- Οδηγίες Χρήσης
- 1 καλώδιο τροφοδοσίας
- 15 φύλλα πλαστικοποίησης (3 × A4, 4 × A5, 4 × A6, 4 × μέγεθος πιστωτικής κάρτας)

Η συσκευή πλαστικοποίησης λεπτομερώς

Η παρακάτω εικόνα δείχνει αναλυτικά τη συσκευή πλαστικοποίησης.

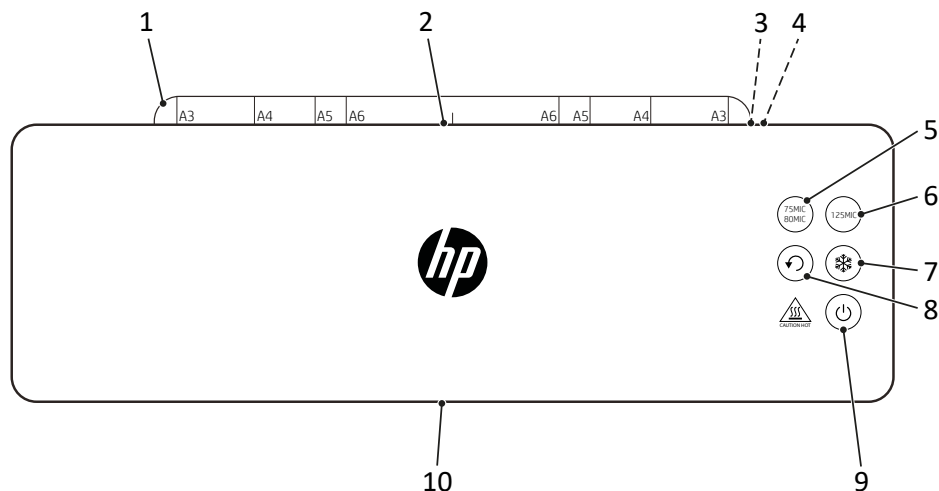

1	Βάση φύλλων (ανοιγόμενη)	6	 Πλήκτρο "75MIC/80MIC"
2	Πλευρά εισαγωγής (πίσω πλευρά)	7	 Πλήκτρο "Ψυχρή πλαστικοποίηση"
3	Υποδοχή σύνδεσης καλωδίου τροφοδοσίας	8	 Πλήκτρο "Επιστροφή"
4	Διακόπτης τροφοδοσίας	9	 Πλήκτρο "On/Off"
5	 Πλήκτρο "75MIC/80MIC"	10	Πλευρά εξόδου (μπροστινή πλευρά)

i Τα πλήκτρα λειτουργίας παρέχουν κατά το πάτημα μια ακουστική απόκριση και σηματοδοτούν την κατάστασή τους μέσω μιας λυχνίας LED κατάστασης.

Τρόποι λειτουργίας της συσκευής πλαστικοποίησης

Η συσκευή πλαστικοποίησης μπορεί να επεξεργαστεί όλα τα φύλλα ψυχρής και θερμής πλαστικοποίησης στα πάχη 75 μ, 80 μ και 125 μ.

Θερμή πλαστικοποίηση



Στον τρόπο λειτουργίας "Θερμή πλαστικοποίηση" το φύλλο πλαστικοποίησης θερμαίνεται σε θερμοκρασία περ. 130 °C έως 160 °C, ενώ το φύλλο πλαστικοποίησης οδηγείται μέσα από τους κύλινδρους μεταφοράς της συσκευής πλαστικοποίησης. Δημιουργείται μία συνεχής θερμική σύνδεση του προς πλαστικοποίηση υλικού και του φύλλου πλαστικοποίησης. Μέσω της θερμής πλαστικοποίησης κρατιούνται μόνιμα μακριά από το προς πλαστικοποίηση υλικό το νερό, το οξυγόνο και τα βακτήρια.

Ψυχρή πλαστικοποίηση

Στον τρόπο λειτουργίας "Ψυχρή πλαστικοποίηση" το φύλλο πλαστικοποίησης θερμαίνεται σε θερμοκρασία περ. 25 °C. Το φύλλο πλαστικοποίησης είναι επιστρωμένο με ειδική κόλλα. Κατά τη διαδικασία πλαστικοποίησης συμπιέζονται οι πλευρές του φύλλου. Δημιουργείται μια προσωρινή ένωση και το υλικό μπορεί αν χρειαστεί να αφαιρεθεί χωρίς να υποστεί ζημιά.

Τοποθέτηση και έναρξη λειτουργίας συσκευής πλαστικοποίησης

Η ακόλουθη παράγραφος σας υποστηρίζει κατά την έναρξη λειτουργίας της συσκευής πλαστικοποίησης.

- 1** Τοποθετήστε τη συσκευή πλαστικοποίησης σταθερά σε επίπεδη, οριζόντια επιφάνεια και κοντά σε μια εύκολα προσβάσιμη πρίζα.
- 2** Μετακινήστε τον διακόπτη τροφοδοσίας (4) στη θέση **OFF**.
- !** Χρησιμοποιείτε αποκλειστικά το συνοδευτικό καλώδιο τροφοδοσίας.
- 3** Συνδέστε το καλώδιο τροφοδοσίας στην υποδοχή σύνδεσης (3) της συσκευής πλαστικοποίησης.
- 4** Συνδέστε το φις τροφοδοσίας του καλωδίου τροφοδοσίας σε μια πρίζα.
- 5** Μετακινήστε τον διακόπτη τροφοδοσίας (4) στη θέση **ON**.
 - ➔ Η συσκευή πλαστικοποίησης επιβεβαιώνει με ένα ηχητικό σήμα.
- 6** Πατήστε το πλήκτρο  (9), για να ενεργοποιήσετε τη συσκευή πλαστικοποίησης.
 - ➔ Οι κύλινδροι μεταφοράς περιστρέφονται.
 - ➔ Το πλήκτρο  (7) ανάβει **ΜΠΛΕ**.
- 7** Ανοίξτε τη βάση φύλλων (1).
 - ➔ Η συσκευή πλαστικοποίησης τίθεται σε λειτουργία.

Προτού ξεκινήσετε

Οι παρακάτω υποδείξεις βοηθούν ώστε η συσκευή πλαστικοποίησης να λειτουργεί συνεχώς με τον αναμενόμενο τρόπο.

Υποδείξεις για το υλικό

- Μην πλαστικοποιείτε μεταλλικά, υγρά ή μη επίπεδα υλικά.
- Το προς πλαστικοποίηση υλικό μαζί με το φύλλο πλαστικοποίησης δεν επιτρέπεται να έχει πάχος μεγαλύτερο από 0,5 mm.
- Λεπτά και μαλακά υλικά θα πρέπει να πλαστικοποιηθούν με το φύλλο πλαστικοποίησης που έχει το μεγαλύτερο πάχος (125 μ).
- Εφόσον γίνεται μην χρησιμοποιείτε περισσότερα μικρά τεμάχια υλικού ανά φύλλο.

Υποδείξεις για το φύλλο πλαστικοποίησης

- Χρησιμοποιείτε μόνο τύπους φύλλων, των οποίων ο σκοπός χρήσης είναι η πλαστικοποίηση. Άλλοι τύποι φύλλων όπως για παράδειγμα διαφανείς μεμβράνες δεν ενδείκνυται για την πλαστικοποίηση.
- Χρησιμοποιείτε για τον τρόπο λειτουργίας "Θερμή πλαστικοποίηση" αποκλειστικά φύλλα θερμής πλαστικοποίησης.
- Χρησιμοποιείτε για τον τρόπο λειτουργίας "Ψυχρή πλαστικοποίηση" αποκλειστικά φύλλα ψυχρής πλαστικοποίησης.
- Επιλέξτε το μέγεθος του φύλλου πλαστικοποίησης ώστε να ταιριάζει στο προς πλαστικοποίηση υλικό.
- Εφόσον απαιτείται κόψτε τα φύλλα πλαστικοποίησης μετά την πλαστικοποίηση.

Υποδείξεις για τη διαδικασία πλαστικοποίησης

- Μην εισάγετε φύλλα πλαστικοποίησης χωρίς περιεχόμενο στην πλευρά εισαγωγής (πίσω πλευρά) της συσκευής πλαστικοποίησης.
- Μην εισάγετε το φύλλο πλαστικοποίησης τυλιγμένο στην πλευρά εισαγωγής (πίσω πλευρά) της συσκευής πλαστικοποίησης.
- Μην εισάγετε τα φύλλα πλαστικοποίησης μονόπλευρα στην πλευρά εισαγωγής (πίσω πλευρά) της συσκευής πλαστικοποίησης.
- Προωθείτε το φύλλο πλαστικοποίησης πάντα με την κλειστή πλευρά - κεντρικά και σε ευθεία κατεύθυνση - στην πλευρά εισαγωγής (πίσω πλευρά) της έτοιμης για λειτουργία συσκευής πλαστικοποίησης.
- Κατά τη διάρκεια της πλαστικοποίησης μην τραβάτε το φύλλο πλαστικοποίησης έξω από την πλευρά εξόδου (μπροστινή πλευρά).

- Προσέξτε ότι τα υλικά που έχουν υποβληθεί σε θερμή πλαστικοποίηση ενώνονται μόνιμα με το φύλλο πλαστικοποίησης και δεν μπορούν να αφαιρεθούν ξανά από το φύλλο πλαστικοποίησης χωρίς να υποστούν ζημιά.

Χειρισμός συσκευής πλαστικοποίησης

Η παράγραφος που ακολουθεί περιγράφει τη διαδικασία θερμής και ψυχρής πλαστικοποίησης.

- Όταν δεν χρησιμοποιείτε τη συσκευή πλαστικοποίησης για 30 λεπτά, τότε η συσκευή πλαστικοποίησης μεταβαίνει στη λειτουργία αναμονής. Τα 3 πλήκτρα για τους τρόπους λειτουργίας αναβοσβήνουν **ΜΠΛΕ**. Πατήστε ένα από τα πλήκτρα που αναβοσβήνουν για να αποκαταστήσετε την ετοιμότητα λειτουργίας της συσκευής πλαστικοποίησης ή πατήστε το πλήκτρο  (9), για να απενεργοποιήσετε τη συσκευή πλαστικοποίησης.

- Επιλέξτε τον επιθυμητό τρόπο λειτουργίας πατώντας ένα από τα παρακάτω πλήκτρα:

Πλήκτρο  (5) για θερμή πλαστικοποίηση 75/80 micron.

Πλήκτρο  (6) για θερμή πλαστικοποίηση 125 micron.

Πλήκτρο  (7) για ψυχρή πλαστικοποίηση σε 75/80 ή 125 micron.

➔ **Θερμή πλαστικοποίηση:** Το επιλεγμένο πλήκτρο αναβοσβήνει **ΜΠΛΕ** κατά τη φάση προθέρμανσης (περ. 1 λεπτό) και ανάβει **ΜΠΛΕ** αφού επιτευχθεί η θερμοκρασία λειτουργίας.

- Όταν η συσκευή πλαστικοποίησης χρησιμοποιήθηκε προηγουμένως στον τρόπο λειτουργίας "Θερμή πλαστικοποίηση", τότε το πλήκτρο  (7) αναβοσβήνει **ΜΠΛΕ**. Η συσκευή πλαστικοποίησης πρέπει να κρυώσει για περ. 30 λεπτά, ώστε να είναι έτοιμη για λειτουργία.

➔ **Ψυχρή πλαστικοποίηση:** Το επιλεγμένο πλήκτρο ανάβει **ΜΠΛΕ**

➔ Η συσκευή πλαστικοποίησης είναι έτοιμη για λειτουργία.



Προσοχή!

Κίνδυνος εγκαυμάτων από τη θερμή επιφάνεια της συσκευής.

Η συσκευή πλαστικοποίησης θερμαίνεται κατά τη θερμή πλαστικοποίηση. Μην αγγίζετε την επιφάνεια της συσκευής κατά τη λειτουργία.

- Τοποθετήστε το προς πλαστικοποίηση υλικό στο φύλλο πλαστικοποίησης. Για ένα ιδανικό αποτέλεσμα διατηρείτε απόσταση 3 mm έως 5 mm από το περιθώριο.
- Εισάγετε το προετοιμασμένο φύλλο πλαστικοποίησης στην πλευρά εισαγωγής (πίσω πλευρά) της έτοιμης για λειτουργία συσκευής πλαστικοποίησης.

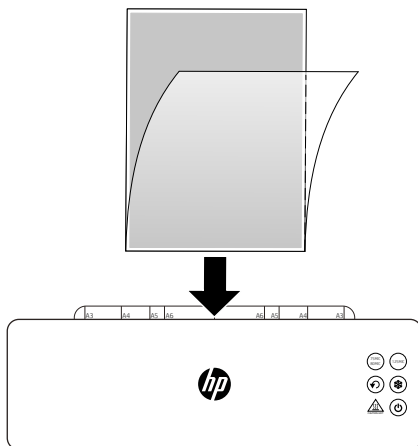

- Το φύλλο πλαστικοποίησης τροφοδοτείται και ύστερα εξέρχεται στην πλευρά εξόδου (μπροστινή πλευρά) της συσκευής πλαστικοποίησης.



Προσοχή!

Κίνδυνος εγκαυμάτων από το θερμό φύλλο πλαστικοποίησης.

Το εξερχόμενο φύλλο πλαστικοποίησης είναι εξαιρετικά θερμό αμέσως μετά την πλαστικοποίηση. Αφαιρέστε το εξερχόμενο φύλλο πλαστικοποίησης μόνο από το κρυωμένο άκρο του φύλλου πλαστικοποίησης.

- 4** Αφαιρέστε το φύλλο πλαστικοποίησης από τη συσκευή πλαστικοποίησης.
- 5** Πατήστε το πλήκτρο  (9), για να απενεργοποιήσετε τη συσκευή πλαστικοποίησης.

- Η διαδικασία πλαστικοποίησης ολοκληρώθηκε.

i Όταν δεν χρειάζεστε πλέον τη συσκευή πλαστικοποίησης, μετακινήστε τον διακόπτη τροφοδοσίας (4) στη θέση **OFF**.



Προσοχή!

Κίνδυνος εγκαυμάτων από τη θερμή επιφάνεια της συσκευής.

Μετά την απενεργοποίηση περιμένετε μερικά λεπτά μέχρι να κρυώσει η συσκευή πλαστικοποίησης, προτού αγγίξετε την επιφάνεια της συσκευής.

Τερματισμός λειτουργίας της συσκευής πλαστικοποίησης

Απενεργοποιήστε τη συσκευή πλαστικοποίησης, όταν σταματήσετε τη λειτουργία της συσκευής πλαστικοποίησης.

- 1 Μετακινήστε τον διακόπτη τροφοδοσίας (4) στη θέση **OFF**.
- 2 Τραβήξτε το φιν τροφοδοσίας από την πρίζα.
- 3 Αφαιρέστε το καλώδιο τροφοδοσίας από την υποδοχή σύνδεσης τροφοδοσίας.
- 4 Κλείστε τη βάση φύλλων (1).
 - ➔ Η λειτουργία της συσκευής πλαστικοποίησης τερματίστηκε.

Όταν κάτι δεν λειτουργεί

Αντιμετώπιση συσσώρευσης φύλλων

Η συμφόρηση φύλλων μπορεί να οφείλεται στα εξής:



- Το φύλλο πλαστικοποίησης δεν οδηγήθηκε ίσια μέσα στη συσκευή πλαστικοποίησης.
- Οι κύλινδροι μεταφοράς παρουσιάζουν υπολείμματα κόλλας.
- Χρησιμοποιήσατε ένα ακατάλληλο φύλλο πλαστικοποίησης ή υλικό.



Προσοχή!

Κίνδυνος εγκαυμάτων από το θερμό φύλλο πλαστικοποίησης.

Το εξερχόμενο φύλλο πλαστικοποίησης είναι εξαιρετικά θερμό αμέσως μετά την πλαστικοποίηση. Αφαιρέστε το εξερχόμενο φύλλο πλαστικοποίησης μόνο από το κρυωμένο άκρο του φύλλου πλαστικοποίησης.

- 1 Πατήστε το πλήκτρο  (8).
 - ➔ Το φύλλο πλαστικοποίησης μεταφέρεται στην πλευρά εισαγωγής (πίσω πλευρά) και απορρίπτεται.
 - 2 Αφαιρέστε το φύλλο πλαστικοποίησης από τη συσκευή πλαστικοποίησης.
 - 3 Πατήστε το πλήκτρο  (8).
 - ➔ Η συσκευή πλαστικοποίησης τερματίζει την επιστροφή και ξεκινά με την κανονική λειτουργία.
- i** Αν δεν αφαιρέσετε το φύλλο πλαστικοποίησης από τη συσκευή πλαστικοποίησης, η συσκευή πλαστικοποίησης επιβεβαιώνει την κατάσταση με ένα συνεχές ηχητικό σήμα. Τα 3 πλήκτρα για τους τρόπους λειτουργίας αναβοσβήνουν **ΜΠΛΕ**.
- Αφαιρέστε το φύλλο πλαστικοποίησης από τη συσκευή πλαστικοποίησης και έπειτα απενεργοποιήστε και ενεργοποιήστε ξανά τη συσκευή πλαστικοποίησης.
- ➔ Η συσκευή πλαστικοποίησης είναι έτοιμη για λειτουργία.
 - ➔ Η συμφόρηση φύλλων αντιμετωπίστηκε.
- i** Αν χρειαστεί καθαρίστε τη συσκευή πλαστικοποίησης.

Συντήρηση και φροντίδα

Καθαρίζετε τη συσκευή πλαστικοποίησης σε τακτά διαστήματα και όταν είναι απαραίτητο.

Καθαρισμός περιβλήματος

- 1 Πατήστε το πλήκτρο  (9), για να απενεργοποιήσετε τη συσκευή πλαστικοποίησης.
- 2 Μετακινήστε τον διακόπτη τροφοδοσίας (4) στη θέση **OFF**.
- 3 Τραβήξτε το φικ τροφοδοσίας από την πρίζα.



Προσοχή!

Κίνδυνος εγκαυμάτων από τη θερμή επιφάνεια της συσκευής.

Η συσκευή πλαστικοποίησης θερμαίνεται κατά τη θερμή πλαστικοποίηση. Μετά την απενεργοποίηση περιμένετε μερικά λεπτά μέχρι να κρυώσει η συσκευή πλαστικοποίησης, προτού αγγίξετε την επιφάνεια της συσκευής.

Σημαντικό!

Κίνδυνος υλικών ζημιών από καθαριστικό μέσο ή διαλύτη. Μην χρησιμοποιείτε απορρυπαντικά ή διαλύτες.

- 4 Καθαρίστε την επιφάνεια της συσκευής με ένα μαλακό, ελαφρώς υγρό πανί που δεν αφήνει χνούδια.
➔ Η επιφάνεια της συσκευής πλαστικοποίησης καθαρίστηκε.

Καθαρισμός κυλίνδρων μεταφοράς

Τα κατάλοιπα και τα υπολείμματα κόλλας στους κυλίνδρους μεταφοράς μπορεί να επηρεάσουν το αποτέλεσμα πλαστικοποίησης. Να απομακρύνετε τα κατάλοιπα και τα υπολείμματα κόλλας σε τακτά διαστήματα και πάντα μετά, όταν το αποτέλεσμα πλαστικοποίησης δεν είναι αυτό που περιμένετε.

- 1 Αποκαταστήστε την ετοιμότητα λειτουργίας της συσκευής πλαστικοποίησης.
- 2 Πατήστε οποιοδήποτε πλήκτρο του τρόπου λειτουργίας "Θερμή πλαστικοποίηση" και περιμένετε να ολοκληρωθεί η φάση προθέρμανσης της συσκευής πλαστικοποίησης.



Προσοχή!

Κίνδυνος εγκαυμάτων από τη θερμή επιφάνεια της συσκευής.

Η συσκευή πλαστικοποίησης θερμαίνεται κατά τη θερμή πλαστικοποίηση. Μην αγγίζετε την επιφάνεια της συσκευής κατά τη λειτουργία.

- 3 Εισάγετε ένα διπλωμένο φύλλο χαρτί με τη διπλωμένη ακμή ίσια στην πλευρά εισαγωγής (πίσω πλευρά) της συσκευής πλαστικοποίησης.



Προσοχή!

Κίνδυνος εγκαυμάτων από τη θερμά υπολείμματα κόλλας.

Τα υπολείμματα κόλλας στο εξερχόμενο χαρτί είναι εξαιρετικά θερμά. Αφαιρέστε το εξερχόμενο χαρτί μόνο από το κρυωμένο άκρο.

- 4 Τραβήξτε το χαρτί προσεκτικά έξω από την πλευρά εισαγωγής (πίσω πλευρά) της συσκευής πλαστικοποίησης.
- 5 Επαναλάβετε τη διαδικασία, μέχρι να μην υπάρχουν πλέον υπολείμματα κόλλας στο χαρτί.
- 6 Απενεργοποιήστε τη συσκευή πλαστικοποίησης.
 - ➔ Οι κύλινδροι μεταφοράς της συσκευής πλαστικοποίησης καθαρίστηκαν.

Τεχνικά στοιχεία

Μοντέλο	Διαστάσεις [mm]	Τροφοδοσία ρεύματος	Ταχύτητα πλαστικοποίησης [mm/min]	Μέγ. πλάτος πλαστικοποίησης [mm]	Μέγ. πάχος φύλλου πλαστικοποίησης [mic]	Αριθμός κυλίνδρων μεταφοράς	μέγ. θερμοκρασία περιβάλλοντος [°C]	Θερμοκρασία κυλίνδρων μεταφοράς [°C]	Χρόνος προθέρμανσης [min]	Βάρος [kg]	Αυτόματη απενεργοποίηση [min]
Pro Laminator 600 A4	420×155×102,9	220-240V~, 50/60Hz, 5.2A, 1200W	600	230	75	2	25	130	1	2,24	30
Pro Laminator 600 A3	526×165×116,8	220-240V~, 50/60Hz, 6.3A, 1450W		330	- 125			- 160		2,92	

Αποκομιδή



Το παρακείμενο σύμβολο σημαίνει ότι οι ηλεκτρικές και ηλεκτρονικές παλιές συσκευές και οι μπαταρίες θα πρέπει να απορρίπτονται ξεχωριστά από τα οικιακά απορρίμματα, λόγω της ισχύουσας νομοθεσίας. Απορρίψτε τη συσκευή στο σημείο συλλογής του δημοτικού φορέα διαχείρισης απορριμμάτων.



Προσέξτε τη σήμανση του υλικού συσκευασίας κατά την ταξινόμηση των απορριμμάτων, τα οποία επισημαίνονται με συντομογραφίες (b) και αριθμούς (a) με την παρακάτω επεξήγηση: 1–7: πλαστικά / 20–22: χαρτί και χαρτόνι / 80–98: σύνθετα υλικά.



Απορρίψτε τα υλικά συσκευασίας σύμφωνα με τους τοπικούς κανονισμούς.



Η συσκευασία αποτελείται από φιλικό προς το περιβάλλον υλικό, το οποίο μπορείτε να απορρίψετε στα τοπικά σημεία ανακύκλωσης. Ενημερωθείτε από τον δήμο σας για τις επιλογές σωστής απόρριψης.



Η συσκευή και το υλικό συσκευασίας είναι ανακυκλώσιμα, απορρίψτε τα ξεχωριστά για καλύτερη διαχείριση των απορριμμάτων. Το λογότυπο Triplan ισχύει μόνο για τη Γαλλία.

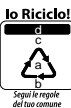

Η συσκευή και το υλικό συσκευασίας είναι ανακυκλώσιμα, απορρίψτε τα ξεχωριστά για καλύτερη διαχείριση των απορριμμάτων. Ενημερωθείτε από τον δήμο σας για τις επιλογές σωστής απόρριψης. Προσέξτε την παρακάτω σήμανση του υλικού συσκευασίας: (a) αριθμοί, (b) συντομογραφίες και (c) υλικό με την παρακάτω επεξήγηση: 1–7: πλαστικά / 20–22: χαρτί και χαρτόνι / 80–98: σύνθετα υλικά και (d) είδος της συσκευασίας. Το λογότυπο ισχύει μόνο για την Ιταλία.

Υπόδειξη για την αποθήκευση

Μετά τη χρήση η συσκευή πλαστικοποίησης πρέπει να αποθηκευτεί σε ασφαλές σημείο. Προσέξτε τις παρακάτω υποδείξεις:

Αποθηκεύετε τη συσκευή πλαστικοποίησης

- μόνο στην αρχική συσκευασία
- σε ένα στεγνό, καθαρό μέρος
- μόνο σε κρύα κατάσταση

Ερωτήσεις και σέρβις

Αξιότιμε πελάτη,

Χαιρόμαστε που επιλέξατε αυτή τη συσκευή.

Σε περίπτωση βλάβης επιστρέψτε παρακαλώ αυτή τη συσκευή μαζί με την απόδειξη αγοράς της και συσκευασμένη στη γνήσια συσκευασία της εκεί όπου την αγοράσατε.

Περισσότερες πληροφορίες διατίθενται στην περιοχή Επικοινωνία & Σέρβις στη διαδικτυακή σελίδα www.hp.com/officeequipment.

Δήλωση συμμόρφωσης

CE Το σήμα CE στη συσκευή επιβεβαιώνει τη συμμόρφωση.

Η δήλωση συμμόρφωσης διατίθεται στη διεύθυνση www.hp.com/officeequipment.

UK Η σήμανση UKCA στη συσκευή επιβεβαιώνει τη συμμόρφωση.

CA Η δήλωση συμμόρφωσης διατίθεται στη διεύθυνση www.hp.com/officeequipment

Κατασκευαστής

GO Europe GmbH
Zum Kraftwerk 1
D-45527 Hattingen
Γερμανία

Pročitajte upute za uporabu



Pažljivo pročitajte ove upute za uporabu i slijedite ih prilikom rukovanja Vašim laminatorom. Sačuvajte ove upute, možda će Vam trebati kasnije.

Uporaba u skladu s namjenom

Laminator je prikladan za vruće laminiranje folijama za vruće laminiranje i hladno laminiranje folijama za hladno laminiranje debljine od 75 - 125 mikrona. Ukupna debljina dokumenata za laminiranje (fotografija, slika, kartona, papira itd.) može biti do najviše 0,5 mm.

Laminator je prikladan isključivo za privatnu uporabu u zatvorenim prostorijama. Samoinicijativne promjene ili preinake nisu dozvoljeni. Ni u kojem slučaju nemojte sami otvarati uređaj i pokušavati ga popraviti. Prepustite popravke stručnom osoblju.

Svaka drugačija uporaba smatra se neispravnom. Samoinicijativne promjene ili zahvati na stroju nisu dozvoljeni te kao posljedicu mogu imati gubitak garancijskog prava.

Slijedite sigurnosne upute

Pročitajte i imajte na umu upozorenja kako biste zaštitili sebe i okolinu.



Upozorenje!

Opasnost od ozljeda uslijed strujnog udara. Neispravno rukovanje laminatorom može izazvati strujni udar. Postavite laminator u blizini lako dostupne utičnice kako biste ga u hitnim slučajevima mogli brzo iskopčati iz struje. Laminator nikada ne dodirujte mokrim rukama. Izbjegavajte svaki kontakt s vodom. Kada ne koristite uređaj, obavezno izvucite mrežni utikač. Rabite isključivo mrežni kabel koji ste dobili s uređajem.



Upozorenje!

Opasnost od gušenja malim dijelovima, ambalažnim materijalom ili zaštitnom folijom. Djeca mogu progutati male dijelove, ambalažni materijal ili zaštitnu foliju. Držite djecu podalje od laminatora i njegove ambalaže.



Upozorenje!

Opasnost od ozljeda koje može uzrokovati uvlačni mehanizam. Labave predmete može zahvatiti uvlačni mehanizam, što može uzrokovati ozljede. Prste, kosu, šalove, kravate, nakit i sl. držite podalje od utora za umetanje materijala.



Upozorenje!

Opasnost od spoticanja o neprikladno razvučeni mrežni kabel. Razvucite mrežni kabel tako da se o njega nitko ne može spotaknuti. Pazite da ne dođe do oštećenja na mrežnom utikaču i mrežnom kabelu.



Upozorenje!

Opasnost od para koje mogu biti štetne za zdravlje. Prilikom laminiranja se mogu stvarati pare koje su štetne za zdravlje. Prilikom laminiranja se pobrinite za dobru prozračenost prostorije, na primjer otvaranjem prozora.



Oprez!

Opasnost od opekline od vruće površine uređaja. Tijekom laminiranja dolazi do zagrijavanja površine uređaja. Ne dodirujte površinu uređaja u radu. Nakon uporabe uređaja najprije pričekajte nekoliko minuta da se uređaj ohladi, nakon čega opet možete dodirivati površinu uređaja.



Oprez!

Opasnost od opekline od vruće folije za laminiranje. Folija za laminiranje je neposredno nakon laminiranja jako vruća. Kod izvlačenja folije za laminiranje iz uređaja, primite je za ohlađene krajeve.



Oprez!

Opasnost od opekline od vrućih ostataka od laminiranja. Nakon čišćenja se s izlazećim papirom iz uređaja izvlače i vrlo vrući ostaci od laminiranja. Kod izvlačenja primite papir za ohlađene krajeve.



Važno!

Moguć je nastanak materijalnih šteta. Izbjegavajte utjecaje okoline kao što su, primjerice, dim, prašina, trešnja, kemikalije, vlaga, vrućina ili izravna izloženost sunčevim zrakama. Rabite laminator isključivo u zatvorenim prostorijama i u uvjetima navedenima u **Tehničkim podacima**.

- **i** Djeca starija od osam godina i osobe s ograničenim psihičkim, senzoričkim i duševnim sposobnostima, kao i osobe koje nemaju dovoljno iskustva i/ili znanja, smiju koristiti ovaj uređaj uz nadzor ili ako su upućeni kako koristiti uređaj na siguran način te su upoznati s mogućim opasnostima.

Ne dopuštajte djeci da se igraju s uređajem. Čišćenje i održavanje uređaja ne smiju izvoditi djeca bez nadzora odraslih.



Rabite proizvod isključivo u zatvorenim prostorima.



Pečat «Provjerena sigurnost» (oznaka GS) potvrđuje da proizvod ispunjava zahtjeve njemačkog Zakona o sigurnosti proizvoda (ProdSG).

Oznaka GS označava da sigurnost i zdravlje nisu ugroženi ako se proizvod koristi kako je predviđeno i ako se koristi na predvidljivo pogrešan način. Riječ je o dobrovoljnoj sigurnosnoj oznaci koju je izdao odgovarajući institut za ispitivanje.



Simbol označava da dizajn proizvoda odgovara klasi zaštite II (dvostruka izolacija).

Sigurnosni priključak na električno uzemljenje (masa) nije potreban.

Provjerite sadržaj ambalaže

Prije puštanja u rad Vašeg laminatora provjerite sadržaj njegove ambalaže.

Ako nešto nedostaje ili je oštećeno, ni u kojem slučaju nemojte uključivati Vaš laminator. Kontaktirajte naš servis.

- 1 laminator Pro Laminator 600 A4 ili Pro Laminator 600 A3
- Upute za upotrebu
- 1 mrežni kabel
- 15 folija za laminiranje (3 × A4, 4 × A5, 4 × A6, 4 × veličina posjetnice)

Dijelovi Vašeg laminatora

Na sljedećoj slici prikazani su dijelovi Vašeg laminatora.

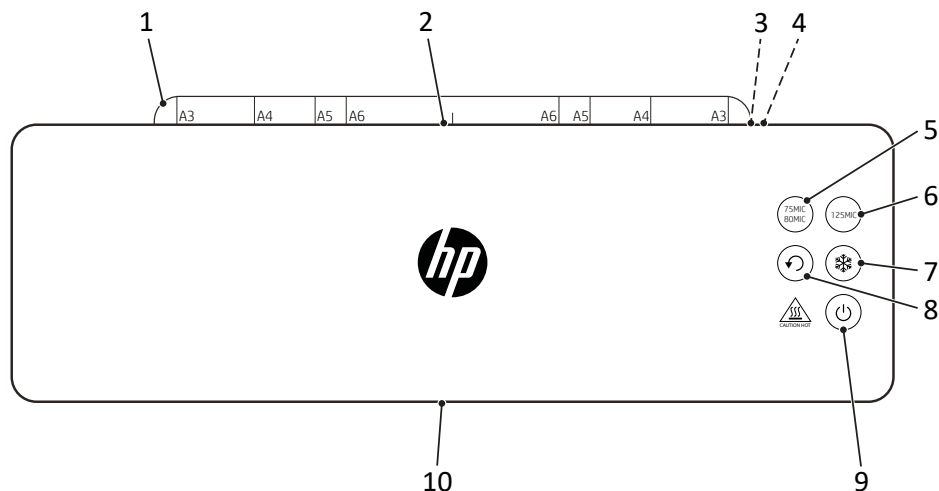

1	Pretinac za foliju (rasklopiv)	6	 tipka „125MIC“
2	Strana za umetanje (poleđina)	7	 tipka „hladno laminiranje“
3	Port za priključak mrežnog kabela	8	 tipka „povratni hod“
4	Mrežni prekidač	9	 tipka „uklj/isklj“
5	 tipka „75MIC/80MIC“	10	Izlazna (prednja) strana

i Funkcijske tipke prilikom aktivacije daju zvučni signal te putem LED svjećica signaliziraju svoje stanje.

Radni režimi laminatora

Laminator može obraditi sve folije za hladno i vruće laminiranje u debljinama od 75 μ, 80 μ i 125 μ.

Vruće laminiranje



Kod režima „vruće laminiranje“ se folija tijekom provlačenja preko transportnih kotačića laminatora zagrijava na temperaturu od cca 130 °C do 160 °C, prilikom čega nastaje trajan termički spoj između laminiranog materijala i folije. Vrućim laminiranjem se laminirani materijal trajno štiti od djelovanja vode, kisika i bakterija.

Hladno laminiranje

Kod režima „hladno laminiranje“ se folija zagrijava na temperaturu od cca 25 °C. Folija za laminiranje presvučena je specijalnim ljepljivom. Tijekom laminiranja se stranice folije uzajamno pritisnu. Pritom nastane odvojivi spoj te se materijal po potrebi može skinuti bez oštećenja.

Postavljanje laminatora i puštanje u rad

U sljedećem odjeljku opisano je puštanje laminatora u rad.

- 1** Postavite laminator tako da stoji stabilno, odnosno na ravnoj vodoravnoj površini i u blizini lako dostupne utičnice.
- 2** Gurnite glavni prekidač (4) u položaj **OFF**.
- !** Rabite isključivo kabel koji ste dobili s uređajem.
- 3** Utaknite kabel u port (3) na laminatoru.
- 4** Utaknite utikač u utičnicu.
- 5** Gurnite glavni prekidač (4) u položaj **ON**.
 - Laminator signalizira uključenje karakterističnim tonom.
- 6** Pritisnite tipku  (9) za uključivanje laminatora.
 - Transportni kotačići se okreću.
 - Tipka  (7) svijetli **PLAVO**.
- 7** Rasklopite pretinac za folije (1).
 - Vaš laminator sada je pokrenut.

Prije početka

Sljedeće informacije doprinijet će tome da Vaš laminator uvijek radi upravo onako kako očekujete.

Informacije o materijalu

- Nemojte laminirati metalne, mokre ili neravne materijale.
- Materijal za laminiranje zajedno s folijom ne smije biti deblji od 0,5 mm.
- Tanke i mekane materijale treba laminirati najdebljom folijom (125 µ).
- Po mogućnosti nemojte koristiti više manjih komada materijala za laminiranje.

Informacije o foliji za laminiranje

- Rabite isključivo folije namijenjene za laminiranje. Druge vrste folija, na primjer, prozirne folije, nisu prikladne za laminiranje.
- Za način laminiranja „vruće laminiranje“ rabite isključivo folije za vruće laminiranje.
- Za način laminiranja „hladno laminiranje“ rabite isključivo folije za hladno laminiranje.
- Odaberite odgovarajuću veličinu folije prema materijalu koji želite laminirati.
- Po potrebi izrežite folije, ali tek nakon laminiranja.

Informacije o postupku laminiranja

- U pretinac za umetanje (na poledini laminatora) nemojte umetati foliju bez sadržaja.
 - Nemojte umetati zarolanu foliju u pretinac za umetanje na poledini laminatora.
 - Foliju za laminiranje nemojte umetati jednostrano u pretinac za umetanje (na poledini laminatora).
 - Foliju za laminiranje uvijek umećite sa zatvorenom stranicom - po sredini i ravno - u pretinac za umetanje laminatora koji je spreman za rad.
 - Tijekom laminiranja nemojte povlačiti foliju iz pretinca za izlaz s prednje strane.
- Imajte na umu da se materijali laminirani vrućim postupkom čvrsto prilijepe za foliju te se ne mogu ponovno izvaditi iz folije bez mogućih oštećenja.

Rukovanje laminatorom

U sljedećem odjeljku opisani su postupci vrućeg i hladnog laminiranja.

- Kada laminator ne koristite dulje od 30 minuta, uređaj će prijeći u režim stand-by. 3 tipke za radne režime trepere **PLAVO**. Pritisnite jednu od treperećih tipki kako biste ponovno pokrenuli laminator ili pritisnite tipku  (9) kako biste isključili laminator.

1 Odaberite željeni režim rada pritiskom na jednu od sljedećih tipki:

Tipka  (5) za vruće laminiranje 75/80 mikrona.

Tipka  (6) za vruće laminiranje 125 mikrona.

Tipka  (7) za hladno laminiranje 75/80 ili 125 mikrona.

➔ **Vruće laminiranje:** Odabrana tipka treperi **PLAVO** tijekom faze zagrijavanja (cca 1 minuta) i svijetli **PLAVO** nakon postizanja radne temperature.

- Ako je laminator prethodno korišten u režimu „vruće laminiranje“, u tom slučaju treperi tipka  (7) **PLAVO**. Uređaj za laminiranje mora se najprije hladiti otprilike 30 minuta prije nego što je spreman za rad.

➔ **Hladno laminiranje:** Odabrana tipka svijetli **PLAVO**.

➔ Laminator je spreman za rad.



Oprez!

Opasnost od opekline od vruće površine uređaja.

Laminator se prilikom vrućeg laminiranja zagrijava. Dok uređaj radi, ne dodirujte njegovu površinu.

2 Umetnite materijal za laminiranje u foliju. Za optimalan rezultat ostavite razmak do ruba od 3 mm do 5 mm.

3 Umetnite pripremljenu foliju u pretinac (na poledini laminatora koji je spreman za rad).

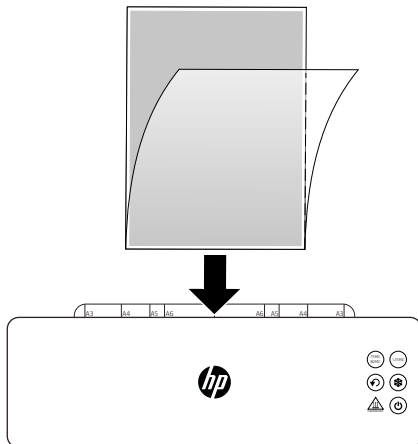

→ Folija će se uvući te će izaći s prednje, izlazne strane laminatora.



Oprez!

Opasnost od opekline od vruće folije za laminiranje.

Folija za laminiranje je neposredno nakon laminiranja jako vruća. Povucite izlazeću foliju primivši je za ohlađeni kraj.

4 Izvucite foliju iz uređaja.

5 Za isključivanje laminatora pritisnite tipku  (9).

→ Završili ste postupak laminiranja.



Ako Vam laminator više nije potreban, postavite glavni prekidač (4) u položaj **OFF**.



Oprez!

Opasnost od opekline od vruće površine uređaja.

Nakon isključivanja pričekajte nekoliko minuta da se laminator ohladi, nakon čega opet možete dodirivati površinu uređaja.

Završetak rada laminatora

Nakon što završite s radom, isključite laminator.

- 1 Gurnite glavni prekidač (4) u položaj **OFF**.
- 2 Izvucite utikač iz utičnice.
- 3 Izvucite kabel iz priključnog porta.
- 4 Sklopite pretinac za folije (1).
 - Završili ste s radom laminatora.

Ako nešto ne radi kako treba

Otklanjanje zaglavljene folije

Do zaglavljivanja folije može doći iz sljedećih razloga:



- Folija nije uvučena ravno u laminator.
- Na transportnim kotačićima ima ostataka ljepila.
- Upotrijebili ste neodgovarajuću foliju ili materijal.



Oprez!

Opasnost od opekline od vruće folije za laminiranje.

Folija za laminiranje je neposredno nakon laminiranja jako vruća. Povucite izlazeću foliju primivši je za ohlađeni kraj.

- 1 Pritisnite tipku  (8).
 - Folija će se povući do pretinca za umetanje i izbaciti se.
 - 2 Izvucite foliju iz uređaja.
 - 3 Pritisnite tipku  (8).
 - Laminator prestaje s hodom prema natrag i započinje hod prema naprijed.
- i** Ako ne izvadite foliju iz laminatora, laminator će se oglasiti trajnim zvučnim signalom. 3 tipke za radne režime trepere **PLAVO**.
Izvadite foliju iz uređaja, isključite uređaj pa ga ponovno uključite.
- Laminator je spreman za rad.
 - Oslobodili ste zaglavljenu foliju.
- i** Po potrebi očistite uređaj.

Njega i održavanje

Čistite laminator redovito i po potrebi.

Čišćenje kućišta

- 1 Za isključivanje uređaja pritisnite tipku  (9).
- 2 Gurnite glavni prekidač (4) u položaj **OFF**.
- 3 Izvucite utikač iz utičnice.



Oprez!

Opasnost od opekline od vruće površine uređaja.

Laminator se prilikom vrućeg laminiranja zagrijava. Nakon isključivanja pričekajte nekoliko minuta da se laminator ohladi, nakon čega opet možete dodirivati površinu uređaja.

Važno! Moguće su materijalne štete uslijed uporabe sredstva za čišćenje i otapala. Nemojte koristiti sredstva za čišćenje i otapala.

- 4 Očistite površinu uređaja mekom, lagano navlaženom krpom koja ne ostavlja vlakna.
 - ➔ Očistili ste površinu uređaja.

Čišćenje transportnih kotačića

Zaostalo i nataloženo ljepilo na transportnim kotačićima može negativno utjecati na kvalitetu laminiranja. Redovito uklanjajte nataložene slojeve i ostatke ljepila, kao i uvijek onda kada kvaliteta laminiranja nije u skladu s Vašim očekivanjima.

- 1 Pripremite Vaš uređaj za rad.
- 2 Pritisnite tipku za željenu vrstu laminiranja „vruće laminiranje“ i pričekajte da se uređaj zagrije.



Oprez!

Opasnost od opekline od vruće površine uređaja.

Laminator se prilikom vrućeg laminiranja zagrijava. Dok uređaj radi, ne dodirujte njegovu površinu.

- 3 Uvucite savijeni list papira sa savijenim rubom ravno u pretinac za umetanje na poledini laminatora.



Oprez!

Opasnost od opekline od vrućih ostataka ljepila.

Ostaci ljepila na izlazećem papiru jako su vrući. Kod izvlačenja primite papir za ohlađene krajeve.

- 4 Pažljivo izvucite papir iz uvlačnog pretinca na poledini laminatora.
- 5 Ponavljajte postupak dok na papiru ne bude ostataka ljepila.
- 6 Isključite laminator.

➔ Očistili ste transportne kotačice laminatora.

Tehnički podaci

Model	Dimenzije [mm]	Napajanje strujom	Brzina laminiranja [mm/min]	Najveća širina laminiranja [mm]	Najveća debljina folije za laminiranje [mic]	Broj transportnih kotačica	najviša prostorna temperatura [°C]	Temperatura transportnih kotačica [°C]	Vrijeme zagrijavanja [min]	Težina [kg]	Automatsko isključivanje [min]
Pro Laminator 600 A4	420×155×102,9	220-240V~, 50/60Hz, 5.2A, 1200W	600	230	75	2	25	130 -	1	2,24	30
Pro Laminator 600 A3	526×165×116,8	220-240V~, 50/60Hz, 6.3A, 1450W		330	125					2,92	

Zbrinjavanje



Simbol pored znači da se stari električni i elektronički uređaji zbog zakonskih propisa moraju zbrinjavati odvojeno od otpada iz kućanstva. Zbrinite Vaš uređaj na sabirnom mjestu Vašeg komunalnog poduzeća za zbrinjavanje otpada.



Prilikom odvajanja otpada obratite pažnju na oznake na ambalažnom materijalu, odnosno kratice (b) i brojeve (a) sa sljedećim značenjem: 1–7: plastika / 20–22: papir i karton / 80–98: kompozitni materijali.



Zbrinite ambalažni materijal u skladu s lokalnim propisima.



Ambalaža je napravljena od materijala koji ne štete okolišu i koje možete zbrinuti preko lokalnih reciklažnih dvorišta. Raspitajte se kod lokalnih vlasti o mogućnostima ispravnog zbrinjavanja.



Uređaj i ambalažni materijal mogu se reciklirati, stoga ih radi bolje obrade otpada zbrinjajte odvojeno. Logotip Triman vrijedi samo za Francusku.

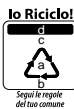

Uređaj i ambalažni materijal mogu se reciklirati, stoga ih radi bolje obrade otpada zbrinjajte odvojeno. Raspitajte se kod lokalnih vlasti o mogućnostima ispravnog zbrinjavanja. Prilikom odvajanja otpada obratite pažnju na oznake na ambalažnom materijalu,,: (a) brojeve, (b) kratice i (c) materijal sa sljedećim značenjem: 1–7: plastika / 20–22: papir i karton / 80–98: kompozitni materijali, kao i (d) vrsta ambalaže. Logotip vrijedi samo za Italiju.

Upute za spremanje

Nakon uporabe spremite uređaj na siguran način. Slijedite sljedeće upute:

Čuvajte laminator

- isključivo u originalnom pakovanju
- na suhom i čistom mjestu
- isključivo u ohlađenom stanju

Pitanja i servis

Poštovani kupče,

veseli nas što ste se odlučili za ovaj uređaj. U slučaju kvara uređaj zajedno sa potvrdom o kupnji i u originalnoj ambalaži odnesite u trgovinu, u kojoj ste ga kupili.

Dodatne informacije također su dostupne u dijelu Kontakt & servis na našoj web stranici www.hp.com/officeequipment.

Izjava o sukladnosti

CE Oznaka CE na uređaju je potvrda sukladnosti.

Izjava o sukladnosti dostupna je na www.hp.com/officeequipment.

UK Oznaka UKCA na uređaju potvrđuje sukladnost.

CA Izjava o sukladnosti dostupna je na www.hp.com/officeequipment

Proizvođač

GO Europe GmbH
Zum Kraftwerk 1
D-45527 Hattingen
Njemačka

A kezelési útmutató elolvasása



Figyelmesen olvassa el a laminológép kezelési útmutatóját, és vegye figyelembe a tudnivalókat a kezelés során. A kezelési útmutatót őrizze meg későbbi felhasználás céljából.

Rendeltetésszerű használat

A laminológép meleglamináló fóliával való meleglaminálásra és hideglamináló fóliával való hideglaminálásra 75–125 mikron vastagságú laminálófólia esetén. A laminálni kívánt dokumentumok összvastagsága (fotók, képek, karton, papír stb.) legfeljebb 0,5 mm lehet.

A laminológép kizárólag otthoni, zárt térben történő használatra alkalmas. Tilos mindennemű önkényes módosítás vagy átalakítás. Semmiképpen ne nyissa ki önállóan a laminológépet. A javításokat csak képzett szakemberrel végeztesse.

Minden más jellegű használat nem rendeltetésszerű használatnak minősül. Tilos a készülék átalakítása vagy átépítése és a szavatosság megszűnését vonja magával.

Vegye figyelembe a biztonsági tudnivalókat

Önmaga és a környezet védelme érdekében olvassa el és vegye figyelembe a figyelmeztető tudnivalókat.



Figyelmeztetés!

Áramütés miatti sérülés veszélye. A laminológép hibás kezelése áramütéshez vezethet. Ügyeljen arra, hogy a laminológépet egy könnyen hozzáférhető csatlakozóaljzat közelében helyezze el, és így vészhelyzetben gyorsan le tudja választani az elektromos hálózatról. Soha ne fogja meg vizes kézzel a laminológépet. Kerülje a készülék vízzel való mindenfajta érintkezését.

Mindig húzza ki a hálózati csatlakozót, ha nem használja a laminológépet. Kizárólag a mellékelt hálózati kábelt használja.



Figyelmeztetés!

Fulladásveszély az apró alkatrészek, csomagolóanyagok vagy védőfóliák miatt. Gyermekek lenyelhetik az apró alkatrészeket, illetve a csomagolóanyagok és védőfóliák darabjait. A gyermekeket és háziállatokat tartsa távol a laminológéptől.



Figyelmeztetés!

Sérülésveszély a behúzómechanizmus miatt. A lelógó tárgyak becsípődhetnek a behúzóba és sérülést okozhatnak. Tartsa távol az ujját, haját, sálját, nyakkendőjét, ékszereit stb. a behúzótól.

**Figyelmeztetés!**

Botlásveszély a hálózati kábel szakszerűtlen elhelyezése következtében. Úgy helyezze el a hálózati kábelt, hogy senki ne botolhasson meg benne. Ügyeljen arra, hogy a csatlakozódugó és a hálózati kábel ne sérülhessen meg.

**Figyelmeztetés!**

Veszély az egészségre káros gőzök miatt. Laminálás közben egészségre káros gőzök keletkezhetnek. Laminálás közben mindig gondoskodjon a megfelelő szellőzésről, például az ablak kinyitásával.

**Vigyázat!**

Égési sérülés veszélye a gép forró felülete miatt. Laminálás közben a gép felülete felforrósodik. Működés közben ne érintse meg a gép felületét. Működés után, mielőtt megérintené a gép felületét, várjon néhány percre, hogy a gép kellően le tudjon hűlni.

**Vigyázat!**

Égési sérülés veszélye a forró laminálófólia miatt. A készülékből kijövő laminálófólia közvetlenül laminálás után nagyon forró. Csak a laminálófólia lehűlt végénél fogva vegye ki a laminált tárgyat.

**Vigyázat!**

Égési sérülés veszélye a laminálóanyag-maradványok miatt. Tisztítás után a távozó papír nagyon forró laminálóanyag-maradványokat hoz magával. A távozó papírt csak a lehűlt végénél fogva vegye ki.

**Fontos!**

Anyagi károk veszélye. Ne tegye ki a készüléket környezeti behatásoknak, amilyen pl. a füst, por, rázkódás, vegyszerek, nedvesség, hő vagy közvetlen napsugárzás. A laminálógépet csak zárt helyiségekben és a **műszaki adatokban** engedélyezett környezeti feltételek mellett használja.

- **i** A laminálógépet nyolc éves vagy annál idősebb gyermekek, illetve fizikai, érzékelési vagy mentális képességeikben korlátozott személyek, valamint a kellő tudással és tapasztattal nem rendelkező személyek is használhatják, amennyiben felügyeletük biztosított, vagy ha felvilágosították őket a laminálógép biztonságos használatáról, illetve az abból eredő veszélyekről.

Gyermekek nem játszhatnak a laminálógéppel. A készülék tisztítását és felhasználói karbantartását gyermekek nem végezhetik felügyelet nélkül.



A terméket csak beltéren üzemeltesse.



A „Geprüfte Sicherheit” jelölés (GS-embléma) tanúsítja, hogy a termék megfelel a német termékbiztonsági törvény (ProdSG) előírásainak.

A GS-embléma azt jelzi, hogy a jelöléssel ellátott termék rendeltetésszerű használat és észszerűen előre látható hibás használat esetén nem jelent veszélyt a használó biztonságára és egészségére. A gyártó önkéntesen helyezi el a terméken a biztonsági jelölést, amelyet megfelelő vizsgálati testület állít ki.



Az embléma azt jelenti, hogy a termék kialakítása alapján a II. védettségi osztályba (kettős szigetelés) tartozik.

A termék biztonságos csatlakoztatásához nem szükséges villamos földelés (testelés) alkalmazása.

A csomagolás tartalmának ellenőrzése

A laminálógép üzembe helyezése előtt ellenőrizze a csomag tartalmát.

Ha valami hiányzik vagy megsérült, semmiképpen ne helyezze üzembe a laminálógépet. Forduljon szervizünkhöz.

- 1 Pro Laminator 600 A4 vagy Pro Laminator 600 A3 laminálógép
- Kezelési útmutató
- 1 db hálózati kábel
- 15 db laminálófólia (3 × A4, 4 × A5, 4 × A6, 4 × névjegykártya méret)

A laminológép részei

A következő ábrán láthatók a laminológép részei.

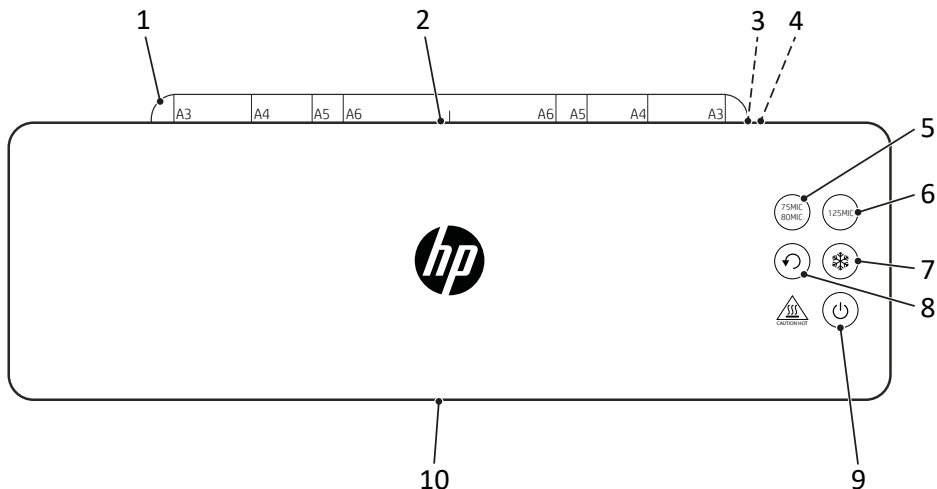

1	Fóliatartó (kihajtható)	6	 „125MIC” gomb
2	Bemeneti oldal (hátoldal)	7	 „Hideglaminálás” gomb
3	Hálózati kábel csatlakozója	8	 „Vissza” gomb
4	Hálózati kapcsoló	9	 „Be/ki” gomb
5	 „75MIC/80MIC” gomb	10	Kiadási oldal (előoldal)

i A funkciógombok megnyomásakor hangjelzés hallatszik, az állapotjelző LED-ek pedig kijelzik az állapotot.

A laminológép üzemmódjai

A laminológép alkalmas minden hideg- és meglelamináló fólia feldolgozására 75 µ, 80 µ és 125 µ vastagságban.

Meleglaminálás

„Meleglaminálás” üzemmódban a lamináló fóliát a készülék 130–160°C-ra forrósítja fel, miközben a fólia áthalad a laminológép hengerei között. A laminált anyag és a lamináló fólia tartósan termikusan rögzül egymáshoz. A meglelaminálás tartós védelmet nyújt a vízzel, oxigénnel és baktériumokkal szemben.



Hideglaminálás

„Hideglaminálás” üzemmódban a lamináló fóliát a készülék 25°C-ra forrósítja fel. A lamináló fólia különleges ragasztóanyaggal van bevonva. A laminálási folyamat során a fólia oldalait a készülék összenyomja.

Feloldható kapcsolat alakul ki, és így az anyag szükség esetén károsodás nélkül kivehető.

A laminológép felállítása és üzembe helyezése

A következő szakasz segítséget nyújt a laminológép üzembe helyezésében.

- 1** A laminológépet stabilan állítsa fel egy sima, vízszintes felületre, egy könnyen hozzáférhető csatlakozóaljzat közelében.
- 2** A hálózati kapcsolót (4) állítsa **OFF** állásba.
- I** Kizárólag a mellékelt hálózati kábelt használja.
- 3** Csatlakoztassa a hálózati kábelt (3) a laminológép csatlakozójába.
- 4** Csatlakoztassa a hálózati kábel csatlakozódugóját egy csatlakozóaljzatba.
- 5** A hálózati kapcsolót (4) állítsa **ON** állásba.
 - ➔ A laminológép hangjelzést ad.
- 6** A laminológép bekapcsolásához nyomja meg a  gombot (9).
 - ➔ A továbbítógörgők forogni kezdenek.
 - ➔ A  gomb (7) **KÉKEN** világít.
- 7** Hajtsa ki a fóliatartót (1).
 - ➔ Ezzel üzembe helyezte a laminológépet.

A továbblépés előtt

A következő utasítások segítenek Önnek, ha a lamináló gép nem úgy működik, ahogyan várta.

Az anyagokra vonatkozó megjegyzések

- Ne lamináljon fémből készült, nedves vagy egyenetlen felületű anyagokat.
- A laminálni kívánt anyag a lamináló fóliával együtt nem lehet vastagabb mint 0,5 mm.
- A vékony és puha anyagokat a legvastagabb lamináló fóliával (125 µ) kell laminálni.
- Lehetőség szerint ne használjon több kis anyagdarabot fóliánként.

A lamináló fóliára vonatkozó megjegyzések

- Csak olyan típusú fóliákat használjon, amelyek laminálási céllal készültek. Más típusú fóliák, például az átlátszó csomagoló fóliák nem alkalmasak a laminálásra.
- A „Meleglaminálás” üzemmódhoz kizárólag meleglamináló fóliát használjon.
- A „Hideglaminálás” üzemmódhoz kizárólag hideglamináló fóliát használjon.
- A lamináló fólia méretét a laminálni kívánt anyag méretének megfelelően válassza ki.
- A lamináló fóliát szükség esetén csak laminálás után vágja el.

A laminálási folyamatra vonatkozó megjegyzések

- Ne helyezzen lamináló fóliát tartalom nélkül a lamináló gép bemeneti oldalára (háttoldal).
 - Ne helyezze a lamináló fóliát felgöngyölve a lamináló gép bemeneti oldalára (háttoldal).
 - Ne helyezzen egyoldalas lamináló fóliát a lamináló gép bemeneti oldalára (háttoldal).
 - A lamináló fóliát mindig a zárt oldalával előre helyezze be – középre és egyenesen – az üzembesz lamináló gép bemeneti oldalára (háttoldal).
 - Laminálás közben ne húzza ki a lamináló fóliát a kimeneti oldalon (előoldal).
- Vegye figyelembe, hogy meleglaminálás során az anyagok összekapcsolódnak a lamináló fólia anyagával, és esetleges károsodás nélkül nem vehetők ki a lamináló fóliából.

A laminológép kezelése

A következő szakaszban elolvashatja a meleglaminálás és hideglaminálás menetét.

- Ha 30 percen keresztül nem használja a laminológépet, akkor az készenléti üzemmódba kapcsol. Az üzemmódokhoz tartozó 3 gomb **KÉKEN** villog. A laminológép ismételt üzembe helyezéséhez nyomja meg valamelyik villogó gombot, vagy a  gomb (9) megnyomásával kapcsolja ki a készüléket.

1 A következő gombok egyikét megnyomva válassza ki a kívánt üzemmódot:

 gomb (5) a 75/80 mikronos meleglamináláshoz.

 gomb (6) a 125 mikronos meleglamináláshoz.

 gomb (7) a 75/80 vagy 125 mikronos hideglamináláshoz.

➔ **Meleglaminálás:** A kiválasztott gomb **KÉKEN** világít felfűtés közben (kb. 1 perc) és **KÉKEN** világít az üzemi hőmérséklet elérése után.

- Ha a laminológépet előzőleg „Meleglaminálás” üzemmódban használta, akkor a  gomb (7) **KÉKEN** világít. Hagyja lehűlni a laminológépet kb. 30 percig, mielőtt az üzemkész lenne.

➔ **Hideglaminálás:** A kiválasztott gomb **KÉKEN világít**

➔ A laminológép üzemkész.



Vigyázat!

Égési sérülés veszélye a gép forró felülete miatt.

A laminológép meleglaminálás során felhevül. Működés közben ne érintse meg a készülék felületét.

2 A laminálni kívánt anyagot helyezze a laminálófóliába. Az optimális eredmény eléréséhez tartsa be az ajánlott 3–5 mm távolságot a fólia peremétől.

3 Helyezze az előkészített laminálófóliát az üzemkész laminológép bemeneti oldalára (háttoldal).

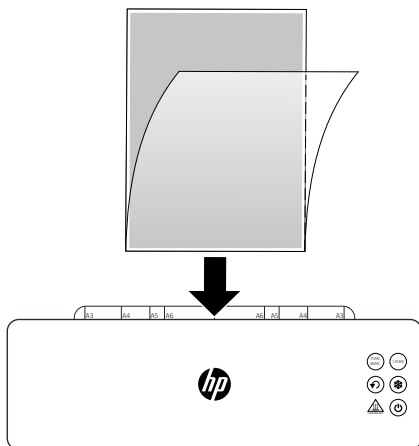

→ A készülék behúzza a laminálófóliát, majd kiadja a lamináló gép kimeneti oldalán (előoldal).



Vigyázat!

Égési sérülés veszélye a forró laminálófólia miatt.

A készülékből kijövő laminálófólia közvetlenül laminálás után nagyon forró. Csak a kiadott laminálófólia lehűlt végénél fogva vegye ki a laminált tárgyat.

4 Vegye ki a laminálófóliát a készülékből.

5 A lamináló gép kikapcsolásához nyomja meg a  gombot (9).

→ A laminálás befejeződött.

i Ha már nincs szüksége a lamináló gépre, állítsa a hálózati kapcsolót (4) **OFF** állásba.



Vigyázat!

Égési sérülés veszélye a gép forró felülete miatt. Kikapcsolás után, mielőtt megérintené a gép felületét, várjon néhány percre, hogy a gép teljesen le tudjon hűlni.

A laminológép működésének befejezése

A laminológép működésének befejezése után kapcsolja ki a laminológépet.

- 1 A hálózati kapcsolót (4) állítsa **OFF** állásba.
- 2 Húzza ki a hálózati csatlakozódugót a csatlakozóaljzatból.
- 3 Húzza ki a hálózati kábelt a laminológép csatlakozójából.
- 4 Hajtsa be a fóliatartót (1).
 - ➔ Befejezte a laminológép működtetését.

Ha valami nem működik

Elakadt fólia kiszabadítása

A fólia a következő okok miatt akadhat el:



- A laminálófóliát nem egyenesen tolta a laminológépbe.
- A továbbítógörgőket ragasztómaradványok szennyezik.
- Nem megfelelő laminálófóliát vagy anyagot használt.



Vigyázat!

Égési sérülés veszélye a forró laminálófólia miatt.

A készülékből kijövő laminálófólia közvetlenül laminálás után nagyon forró. Csak a kiadott laminálófólia lehűlt végénél fogva vegye ki a laminált tárgyat.

- 1 Nyomja meg a gombot  (8).
 - ➔ A készülék a bemeneti oldalra (hátoldal) továbbítja és kiadja a laminálófóliát.
 - 2 Vegye ki a laminálófóliát a készülékből.
 - 3 Nyomja meg a gombot  (8).
 - ➔ A laminológép befejezi a hátramenetet, és elindítja az előremenetet.
- i** Ha nem veszi ki a laminálófóliát a laminológépből, akkor a laminológép folyamatos hangjelzés mellett leáll. Az üzemmódokhoz tartozó 3 gomb **KÉKEN** villog.
Vegye ki a laminálófóliát a laminológépből, majd kapcsolja ki és újra be a készüléket.
- ➔ A laminológép üzemkész.
 - ➔ Sikeresen eltávolította az elakadt fóliát.
- i** Szükség esetén tisztítsa meg a laminológépet.

Karbantartás és ápolás

Rendszeres időközönként, illetve szükség esetén tisztítsa meg a laminálógépet.

Készülékház tisztítása

- 1 A laminálógép kikapcsolásához nyomja meg a  (9) gombot.
- 2 A hálózati kapcsolót (4) állítsa **OFF** állásba.
- 3 Húzza ki a hálózati csatlakozódugót a csatlakozóaljzatból.



Vigyázat!

Égési sérülés veszélye a gép forró felülete miatt.

A laminálógép meleglaminálás során felhevül. Kikapcsolás után, mielőtt megérintené a gép felületét, várjon néhány percig, hogy a gép kellően le tudjon hűlni.

Fontos! Anyagi károk fordulhatnak elő a tisztító- vagy az oldószer miatt. Ne használjon tisztító- és oldószereket.

- 4 A készülék felületét puha és szőszmentes, enyhén benedvesített kendővel tisztítsa meg.
 - ➔ Sikeresen megtisztította a laminálógép felületét.

A továbbítógörgők tisztítása

A továbbítógörgőkön lerakódott szennyeződések és ragasztómaradványok negatívan befolyásolhatják a laminálási eredményt. Távolítsa el a szennyeződések és ragasztómaradványokat rendszeres időközönként, valamint abban az esetben, ha a laminálási eredmény elmarad az elvárttól.

- 1 Helyezze üzemműködés állapotba a laminálógépet.
- 2 Nyomja meg bármely gombot a „Meleglaminálás” üzemműködésből, és várja meg, amíg a laminálógép felmelegszik.



Vigyázat!

Égési sérülés veszélye a gép forró felülete miatt.

A laminálógép meleglaminálás során felhevül. Működés közben ne érintse meg a készülék felületét.

- 3 Helyezzen egy összehajtott papírlapot egyenes helyzetben a laminálógép bemeneti oldalára (hátoldal) úgy, hogy a papírlap összehajtott széle legyen elől.



Vigyázat!

Égési sérülés veszélye a forró ragasztómaradványok miatt.

A távozó papíron lévő ragasztómaradványok nagyon forrók. A távozó papírt csak a lehűlt végénél fogva vegye ki.

- 4 Óvatosan húzza ki a papírt a laminálógép bemeneti oldalán (hátoldalán).
- 5 Ismételje meg többször az eljárást, amíg nem marad több ragasztómaradvány a papíron.
- 6 Kapcsolja ki a laminálógépet.
 - ➔ Sikeresen megtisztította a laminálógép továbbítógörgőit.

Műszaki adatok

Modell	Méreték [mm]	Áramellátás	Laminálási sebesség [mm/min]	Max. laminálási szélesség [mm]	Laminálófólia max. vastagsága [mic]	Továbbítóörgők száma	max. környezeti hőmérséklet [°C]	Továbbítóörgők hőmérséklete [°C]	Felmelegedési idő [min]	Súly [kg]	Automatikus lekapcsolás [min]
Pro Laminator 600 A4	420×155×102,9	220–240 V, 50/60 Hz, 5.2 A, 1200 W	600	230	75 - 125	2	25	130 - 160	1	2,24	30
Pro Laminator 600 A3	526×165×116,8	220–240 V, 50/60 Hz, 6.3 A, 1450 W		330						2,92	

Ártalmatlanítás

 Az oldalsó szimbólum azt jelenti, hogy a használt elektromos vagy elektronikus készüléket a törvényi szabályozás alapján a háztartási hulladéktól elkülönítve kell ártalmatlanítani. A használt készüléket adja le a helyi hulladékfeldolgozó átvévhelyén. A csomagolóanyagokat a helyi előírásoknak megfelelően ártalmatlanítsa.

 Vegye figyelembe a csomagolóanyagokon lévő jelöléseket a szelektív hulladékgyűjtés során, ezek a következő jelentéssel bíró rövidítéseket (a) és számokat (b) tartalmazzák: 1-7: műanyag / 20-22: papír és karton / 80-98: kompozit anyagok.

 A csomagolóanyagok hulladékkezelését a helyi előírásoknak megfelelően végezze el.

 A csomagolás környezetbarát anyagokból készült, amelyeket a helyi hulladék-újrahasznosító állomásokon kidobhat. A hulladék megfelelő ártalmatlanításával kapcsolatban tájékozódjon a helyi önkormányzatnál.

 A készülék és a csomagolóanyag újrahasznosítható, a hatékonyabb hulladékkezelés érdekében elkülönítve ártalmatlanítsa. A Trimán-logó csak Franciaországra érvényes.

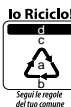
 **Io Riciclo!**
A készülék és a csomagolóanyagok is újrahasznosíthatók, ártalmatlanítsa őket elkülönítve a jobb hulladékkezelés érdekében. A hulladék megfelelő ártalmatlanításával kapcsolatban tájékozódjon a helyi önkormányzatnál. Vegye figyelembe a csomagolóanyagokon lévő jelöléseket, amelyek a következő jelentéssel bírnak: számok (a), rövidítések (b) és anyagmegjelölések (c): 1-7: műanyag / 20-22: papír és karton / 80-98: kompozit anyagok, valamint a csomagolás fajtája (d). Az embléma csak Olaszországra vonatkozik.

Tárolásra vonatkozó tudnivalók

Használat után a laminológépet biztonságosan kell tárolni. Vegye figyelembe a következő tudnivalókat:

A laminológépet csak a következő módon tárolhatja:

- az eredeti csomagolásban
- száraz, tiszta helyen
- csak lehűlt állapotban tárolja.

Kérdések és szerviz

Kedves Vásárlónk !

Örülünk, hogy készülékünket választotta. Meghibásodás esetén adja vissza a készüléket a pénztári bizonylattal és az eredeti csomagolással együtt abban az üzletben, ahol vásárolta.

A törvényesen előírt garanciális idő érvényes.

További információt a **www.hp.com/officeequipment** internetcímen elérhető honlapunk Contact & Service menüpontjában talál.

Megfelelőségi nyilatkozat

CE A készüléken látható CE-jelölés igazolja a megfelelőséget.

A megfelelőségi nyilatkozatot megtalálja az interneten: **www.hp.com/officeequipment**.

UK A készüléken látható UKCA-jelölés igazolja a megfelelőséget.

CA A megfelelőségi nyilatkozatot a következő címen találja: **www.hp.com/officeequipment**

Gyártó

GO Europe GmbH
Zum Kraftwerk 1
D-45527 Hattingen
Germany

Leggere le istruzioni d'uso



Leggere attentamente le istruzioni d'uso e osservare le relative indicazioni durante l'utilizzo della plastificatrice. Conservare le istruzioni d'uso per riferimento futuro.

Impiego conforme

La plastificatrice è preposta sia alla plastificazione a caldo con pouches a caldo che alla plastificazione a freddo con pouches a freddo con uno spessore di 75 - 125 micron. Lo spessore massimo dei documenti da plastificare (foto, immagini, cartone, carta ecc.) non deve superare 0,5 mm.

La plastificatrice è destinata esclusivamente ad uso privato in ambienti interni. Non sono consentite modifiche o trasformazioni non autorizzate. Non aprire per nessuna ragione la plastificatrice autonomamente e non svolgere riparazioni di propria iniziativa. Affidare eventuali riparazioni solo a personale tecnico qualificato.

Qualsiasi altro impiego è considerato improprio. Non sono ammesse modifiche o trasformazioni non autorizzate che comportano la perdita della garanzia legale.

Osservare le indicazioni di sicurezza

Leggere e osservare le indicazioni di avvertimento allo scopo di proteggere se stessi e l'ambiente.



Avvertenza!

Pericolo di lesioni dovuto a scossa elettrica. Un impiego errato della plastificatrice può causare scosse elettriche. Assicurarsi che la plastificatrice risulti collegata ad una presa elettrica di facile accesso, in modo da poter scollegare rapidamente la plastificatrice dalla rete elettrica in caso di emergenza. Non toccare mai la plastificatrice con mani bagnate. Evitare qualsiasi contatto con acqua.

In caso di mancato utilizzo dell'apparecchio, scollegare sempre il connettore dalla rete. Utilizzare esclusivamente il cavo di rete fornito in dotazione.



Avvertenza!

Pericolo di soffocamento dovuto a componenti piccoli, materiali d'imballo o pellicole protettive! I bambini possono ingerire componenti piccoli, materiali d'imballo o pellicole protettive. Tenere la plastificatrice e la confezione lontani dalla portata dei bambini.



Avvertenza!

Pericolo di lesioni dovuto al meccanismo di caricamento. Oggetti mobili possono incastrarsi nella fessura di caricamento e causare lesioni. Tenere lontano dita, capelli, scarpe, cravatte, bigiotteria ecc. dalla fessura di caricamento.



Avvertenza!

Pericolo di inciampare dovuto alla posa non corretta del cavo di rete. Posare il cavo di rete in modo che nessuno vi possa inciampare. Evitare il subentro di danni al connettore e al cavo di rete elettrica.



Avvertenza!

Pericolo dovuto alla fuoriuscita di vapori dannosi per la salute. Durante la plastificazione possono crearsi vapori dannosi per la salute. Garantire durante la plastificazione una sufficiente ventilazione, attraverso ad es. l'apertura di una finestra.



Attenzione!

Pericolo di ustioni dovuto alla superficie calda dell'apparecchio! Durante la plastificazione la superficie dell'apparecchio si surriscalda. Evitare il contatto con la superficie dell'apparecchio durante l'esercizio. Attendere dopo l'esercizio alcuni minuti che la plastificatrice si raffreddi prima di toccare la superficie della stessa.



Attenzione!

Pericolo di ustioni dovuto alle pouches per plastificare calde. La pellicola in uscita dall'apparecchio subito dopo la plastificazione è molto calda. Estrarre la pouche dopo la plastificazione afferrandola solo da un'estremità raffreddata.



Attenzione!

Pericolo di ustioni dovuto a residui di plastificazione caldi. Dopo la pulizia, la carta non correttamente saldata all'interno della pouche può presentare residui di plastificazione molto caldi. Per estrarre la carta non correttamente saldata, afferrarla solo da un'estremità raffreddata.



Importante!

Danni materiali! Evitare un'esposizione agli influssi ambientali quali ad es. fumo, polvere, vibrazioni, sostanze chimiche, umidità, calore o raggi solari diretti. Utilizzare la plastificatrice solo in ambienti chiusi e con condizioni ambiente consentite e meglio indicate nei

Dati tecnici.

- La plastificatrice può essere utilizzata da bambini di età superiore agli 8 anni e da persone con ridotte capacità fisiche, sensoriali o intellettive, o con mancanza di esperienza e/o conoscenza, solo se sorvegliati o istruiti circa l'uso sicuro della plastificatrice e i pericoli da essa derivanti.

Ai bambini non è consentito giocare con la plastificatrice. Non affidare i lavori di pulizia e manutenzione a cura dell'utente a bambini in mancanza di sorveglianza.



Utilizzare il prodotto solo in ambienti interni.



Il simbolo indica che il design costruttivo del prodotto corrisponde alla classe di protezione II. (doppio isolamento)

Non è necessario prevedere un collegamento di sicurezza con messa a terra (massa).



Il marchio GS «Geprüfte Sicherheit» (Sicurezza verificata) certifica che il prodotto soddisfa i requisiti della Legge tedesca sulla sicurezza dei prodotti e degli apparecchi (ProdSG).

Il marchio GS indica che la sicurezza e la salute dell'utilizzatore non sono compromessi quando il prodotto contrassegnato viene usato secondo gli usi previsti e nei casi di uso improprio ragionevolmente prevedibili. Si tratta di un marchio di certificazione volontario, rilasciato da un organo di controllo idoneo.

Verificare il contenuto della confezione

Verificare il contenuto della confezione della plastificatrice prima di mettere in funzione l'apparecchio.

In caso dovesse mancare qualcosa o risultare danneggiato, non mettere per nessun motivo in funzione la plastificatrice. Rivolgersi al nostro servizio di assistenza.

- 1 plastificatrice Pro Laminator 600 A4 o Pro Laminator 600 A3
- Istruzioni d'uso
- 1 cavo di rete
- 15 pouches di plastificazione (3 in formato A4, 4 in formato A5, 4 in formato A6, 4 in formato biglietto da visita)

Vista dettagliata della plastificatrice

La seguente figura illustra la plastificatrice in dettaglio.

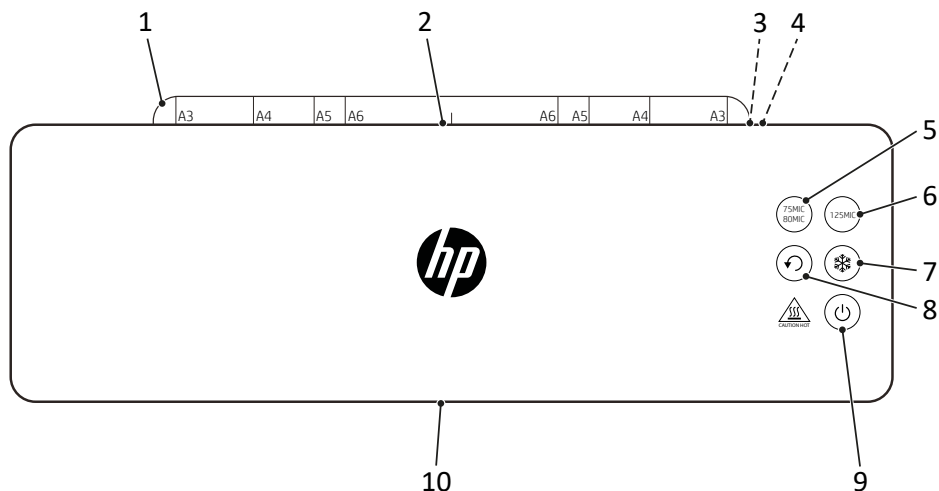

1	Piano di appoggio pouches (ribaltabile)	6	Tasto "125MIC"
2	Lato di caricamento (lato posteriore)	7	Tasto "Plastificazione a freddo"
3	Attacco del cavo di rete	8	Tasto "Marcia indietro"
4	Interruttore di rete	9	Tasto "On/Off"
5	Tasto "75MIC/80MIC"	10	Lato di uscita (lato anteriore)

i I tasti di funzione emettono un segnale acustico di conferma se azionati e segnalano ulteriormente lo stato dell'apparecchio attraverso un apposito LED di stato.

Modalità operative della plastificatrice

La plastificatrice è in grado di processare tutti i tipi di pouches di plastificazione a freddo e a caldo rispettivamente con spessore 75 µ, 80 µ e 125 µ.

Plastificazione a caldo

Durante la modalità "Plastificazione a caldo" la pouche per plastificare viene riscaldata raggiungendo una temperatura compresa fra ca. 130 °C e 160 °C, mentre i rulli di trasporto introducono la pouche nella plastificatrice. Si viene quindi a creare una giunzione termica permanente tra il materiale da plastificare e la pouche per plastificare. La plastificazione a caldo protegge il materiale plastificato in modo permanente da acqua, ossigeno e batteri.



Plastificazione a freddo

Durante la modalità "Plastificazione a freddo" la pouche per plastificare viene riscaldata raggiungendo una temperatura di ca. 25 °C. La pouche di plastificazione è rivestita con un materiale adesivo speciale. Durante la procedura di plastificazione, gli strati della pouche sono premuti l'uno contro l'altro.

In questo modo si viene a creare una connessione in sé staccabile, al punto che, se necessario, è possibile rimuovere il materiale senza danneggiarlo.

Posizionamento e messa in funzione della plastificatrice

Il seguente paragrafo illustra la messa in funzione della plastificatrice.

- 1** Posizionare la plastificatrice su una superficie piana, orizzontale e vicina ad una presa elettrica di facile accesso.
- 2** Portare l'interruttore di rete (4) in posizione **OFF**.
- i** Utilizzare esclusivamente il cavo di rete fornito in dotazione.
- 3** Introdurre il cavo di rete nell'attacco (3) della plastificatrice alla rete elettrica.
- 4** Introdurre la spina del cavo di rete in una presa di corrente.
- 5** Portare l'interruttore di rete (4) in posizione **ON**.
 - ➔ La plastificatrice emette un segnale acustico di conferma.
- 6** Premere il tasto  (9) per inserire la plastificatrice.
 - ➔ I rulli di trasporto si mettono in movimento.
 - ➔ Il tasto  (7) si accende in **BLU**.
- 7** Aprire il piano di appoggio pouches (1).
 - ➔ La plastificatrice è in funzione.

Prima della messa in funzione

Le seguenti indicazioni supportano l'utilizzatore nell'esercizio della plastificatrice sempre conforme e corretto.

Indicazioni sul materiale

- Non plastificare materiali metallici, umidi/bagnati o con superficie irregolare.
- Lo spessore del materiale da plastificare non deve superare 0,5 mm, inclusa la pouche di plastificazione.
- Materiali sottili e morbidi andrebbero plastificati con una pouche di maggiore spessore (125 µ).
- Se possibile, evitare l'uso di vari e piccoli pezzi di materiale per singola pouche.

Indicazioni sulle pouches di plastificazione

- Utilizzare solo tipi di pouches appositamente previste per operazioni di plastificazione. Evitare l'uso di qualsiasi altro tipo di pellicola o di pouches non preposte alla plastificazione, come ad es. cartelline o custodie proteggi documenti.
- Utilizzare per la "plastificazione a caldo" esclusivamente apposite pouches di plastificazione a caldo.
- Utilizzare per la "plastificazione a freddo" esclusivamente apposite pouches di plastificazione a freddo.
- Scegliere la dimensione della pouche per plastificare in base alle dimensioni del materiale da processare.
- Se occorre, tagliare la pouche per plastificare solo in seguito alla plastificazione.

Indicazioni sulla procedura di plastificazione

- Introdurre le pouches di plastificazione solo con contenuto dal lato di caricamento (lato posteriore) della plastificatrice.
 - Non introdurre la pouche di plastificazione se arrotolata dal lato di caricamento (lato posteriore) della plastificatrice.
 - Introdurre le pouches di plastificazione solo con orientamento rettilineo dal lato di caricamento (lato posteriore) della plastificatrice.
 - Introdurre le pouches per plastificare sempre con il lato chiuso per primo - al centro e con orientamento rettilineo - dal lato di caricamento (lato posteriore) della plastificatrice pronta all'esercizio.
 - Durante la plastificazione, non tirare la pouche per plastificare dal lato di uscita (lato anteriore).
- Si tenga presente che i materiali plastificati a caldo risultano saldamente uniti alla pouche per plastificare e in seguito non è più possibile rimuoverli senza danneggiarli.

Esercizio della plastificatrice

Il seguente paragrafo descrive le procedure di plastificazione a caldo e a freddo.

- Se non si utilizza la plastificatrice per 30 minuti, l'apparecchio passa in stand-by. I 3 tasti abbinati alle modalità operative lampeggiano in **BLU**. Premere uno dei tasti lampeggianti per rimettere in funzione la plastificatrice oppure premere il tasto  (9) per disinserire la plastificatrice.

- 1 Selezionare la modalità operativa richiesta premendo uno dei seguenti tasti:

Tasto  (5) per plastificazione a caldo 75/80 micron.

Tasto  (6) per plastificazione a caldo 125 micron.

Tasto  (7) per plastificazione a freddo 75/80 o 125 micron.

➔ **Plastificazione a caldo:** il tasto selezionato lampeggia in **BLU** durante la fase di riscaldamento (ca. 1 minuto) e si accende con luce permanente in **BLU** una volta raggiunta la temperatura di esercizio.

- Avendo utilizzato precedentemente la plastificatrice in modalità operativa "Plastificazione a caldo", il tasto  (7) lampeggia in **BLU**. In tal caso la plastificatrice deve raffreddarsi per ca. 30 minuti prima di essere nuovamente pronta all'esercizio.

➔ **Plastificazione a freddo:** il tasto selezionato si accende in **BLU**

➔ La plastificatrice è pronta all'esercizio.



Attenzione!

Pericolo di ustioni dovuto alla superficie calda dell'apparecchio!

La plastificatrice si surriscalda durante la procedura di plastificazione a caldo. Evitare il contatto con la superficie dell'apparecchio durante l'esercizio.

- 2 Posizionare il materiale da plastificare all'interno della pouche per plastificare. Per un risultato ottimale, osservare una distanza di 3 mm - 5 mm dal bordo circostante.
- 3 Introdurre la pouche di plastificazione predisposta dal lato di caricamento (lato posteriore) della plastificatrice pronta all'esercizio.

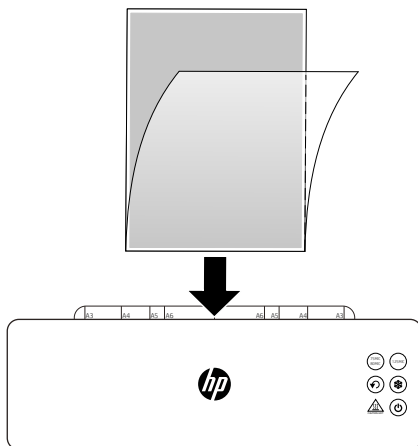

- La pouche di plastificazione viene caricata e quindi scaricata sul lato di uscita (lato anteriore) dell'apparecchio.



Attenzione!

Pericolo di ustioni dovuto alle pouches per plastificare calde.

La pellicola in uscita dall'apparecchio subito dopo la plastificazione è molto calda. Per estrarre la pouche dopo la plastificazione, afferrarla solo da un'estremità raffreddata.

- 4 Estrarre la pouche di plastificazione dall'apparecchio.

- 5 Premere il tasto  (9) per disinserire la plastificatrice.

- La procedura di plastificazione è conclusa.

- i** Una volta conclusa la lavorazione con la plastificatrice, portare l'interruttore di rete (4) in posizione **OFF**.



Attenzione!

Pericolo di ustioni dovuto alla superficie calda dell'apparecchio!

Attendere qualche minuto finché la plastificatrice si sia raffreddata, prima di toccare la superficie della stessa.

Conclusione della procedura di plastificazione

Spegnere la plastificatrice in caso la procedura di plastificazione sia conclusa.

- 1 Portare l'interruttore di rete (4) in posizione **OFF**.
- 2 Estrarre il connettore di rete dalla presa di corrente.
- 3 Estrarre il cavo di rete dall'attacco alla rete elettrica.
- 4 Richiudere il piano di appoggio pouches (1).
 - ➔ L'esercizio della plastificatrice è concluso.

Malfunzionamenti

Rimozione di pouches inceppate

L'intasamento di pouches può avere le seguenti cause:



- La pouche per plastificare non è stata introdotta con orientamento rettilineo all'interno della plastificatrice.
- I rulli di trasporto sono sporchi e presentano residui di adesivo.
- Sono stati utilizzati una pouche per plastificare o materiale non idonei.



Attenzione!

Pericolo di ustioni dovuto alle pouches per plastificare calde.

La pellicola in uscita dall'apparecchio subito dopo la plastificazione è molto calda. Per estrarre la pouche dopo la plastificazione, afferrarla solo da un'estremità raffreddata.

- 1 Premere il tasto  (8).
 - ➔ La pouche per plastificare viene trasportata verso il lato di caricamento (lato posteriore) e quindi espulsa.
 - 2 Estrarre la pouche di plastificazione dall'apparecchio.
 - 3 Premere il tasto  (8).
 - ➔ La plastificatrice conclude la marcia indietro e riprende a funzionare con avanzamento in avanti.
- i** In caso di mancato prelievo della pouche per plastificare dalla plastificatrice, l'apparecchio emette un segnale acustico di riscontro. I 3 tasti abbinati alle modalità operative lampeggiano in **BLU**.
Estrarre la pouche di plastificazione dalla plastificatrice e spegnere e riaccendere l'apparecchio.
- ➔ La plastificatrice è pronta all'esercizio.
 - ➔ L'intasamento è stato eliminato.
- i** Se occorre, pulire la plastificatrice.

Manutenzione e cura

Pulire la plastificatrice in intervalli regolari e all'occorrenza.

Pulizia dell'involucro esterno

- 1 Premere il tasto  (9) per spegnere la plastificatrice.
- 2 Portare l'interruttore di rete (4) in posizione **OFF**.
- 3 Estrarre il connettore di rete dalla presa di corrente.



Attenzione!

Pericolo di ustioni dovuto alla superficie calda dell'apparecchio!

La plastificatrice si surriscalda durante la procedura di plastificazione a caldo. Attendere qualche minuto finché la plastificatrice si sia raffreddata, prima di toccare la superficie della stessa.

Importante!

Pericolo di danni materiali dovuto all'uso di detersivi o solventi. Non utilizzare detersivi o solventi.

- 4 Pulire la superficie dell'involucro esterno con un panno morbido, leggermente umido ed esente da pelucchi.
→ Fatto questo, la superficie dell'involucro della plastificatrice risulta pulita.

Pulizia dei rulli di trasporto

Incrostazioni e residui di adesivo sui rulli di trasporto possono influire sul risultato di plastificazione. Rimuovere le incrostazioni e i residui di adesivo in intervalli regolari e ogni volta che il risultato della plastificazione non corrisponde a quanto previsto.

- 1 Ripristinare il funzionamento della plastificatrice.
- 2 Premere un tasto a piacere in modalità "Plastificazione a caldo" e attendere finché la plastificatrice abbia concluso la fase di riscaldamento.



Attenzione!

Pericolo di ustioni dovuto alla superficie calda dell'apparecchio!

La plastificatrice si surriscalda durante la procedura di plastificazione a caldo. Evitare il contatto con la superficie dell'apparecchio durante l'esercizio.

- 3 Introdurre un foglio di carta piegato con la piega per prima e con orientamento rettilineo sul lato di caricamento (lato posteriore) della plastificatrice.



Attenzione!

Pericolo di ustioni dovuto a residui di adesivo caldi.

I residui di adesivo che fuoriescono fra la carta sono molto caldi. Per estrarre la carta non correttamente saldata, afferrarla solo da un'estremità raffreddata.

- 4 Rimuovere con cautela la carta dal lato di caricamento (lato posteriore) della plastificatrice.
 - 5 Ripetere la procedura finché non si rilevano più residui di adesivo sul foglio di carta.
 - 6 Spegnere la plastificatrice.
- Fatto questo, i rulli di trasporto della plastificatrice risultano puliti.

Dati tecnici

Modello	Dimensioni [mm]	Alimentazione elettrica	Velocità di plastificazione [mm/min]	Max. larghezza di plastificazione [mm]	Max. spessore pouches per plastificare [mic]	Numero rulli di trasporto	max. temperatura ambiente [°C]	Temperatura rulli di trasporto [°C]	Tempo di riscaldamento [min]	Peso [kg]	Spegnimento automatico [min]
Pro Laminator 600 A4	420×155×102,9	220-240V~, 50/60Hz, 5.2A, 1200W	600	230	75	2	25	130	1	2,24	30
Pro Laminator 600 A3	526×165×116,8	220-240V~, 50/60Hz, 6.3A, 1450W		330	- 125					160	

Smaltimento

 Il simbolo qui accanto indica che per legge non è consentito smaltire apparecchi elettrici ed elettronici in disuso insieme ai normali rifiuti domestici. Smaltire l'apparecchio presso un punto di raccolta istituito dalla propria società di smaltimento rifiuti comunale.

 Osservare in sede di raccolta differenziata i codici riportati sui materiali d'imballo, composti da sigle (b) e cifre (a) con il seguente significato: 1–7: materiale plastico / 20–22: carta e cartone / 80–98: materiali compositi.

 Smaltire i materiali d'imballo secondo le norme locali vigenti.

 I materiali d'imballo sono ecocompatibili e si lasciano riciclare nei centri di raccolta differenziata locali. Si consiglia di informarsi presso il proprio comune circa le possibilità di uno smaltimento corretto.

 L'apparecchio e i materiali d'imballo sono riciclabili, smaltirli pertanto separatamente per un migliore trattamento dei rifiuti. Il logo Triman vale solo per la Francia.

Io Riciclo!
 L'apparecchio e i materiali d'imballo sono riciclabili, smaltirli pertanto separatamente per un migliore trattamento dei rifiuti. Si consiglia di informarsi presso il proprio comune circa le possibilità di uno smaltimento corretto. Osservare i seguenti codici riportati sui materiali d'imballo: (a) cifre, (b) sigle e (c) materiale con il seguente significato: 1–7: materiale plastico / 20–22: carta e cartone / 80–98: materiali compositi e (d) tipo di imballaggio. Il logo vale solo per l'Italia

Indicazioni sulla conservazione

Dopo l'uso, conservare la plastificatrice in modo sicuro. Osservare le seguenti indicazioni:

Conservare la plastificatrice

- solo all'interno della confezione originale
- in un luogo asciutto e pulito
- solo dopo che la stessa risulta raffreddata

Domande e assistenza

Caro cliente,

ci congratuliamo con Lei per aver scelto questo apparecchio. In caso di difetti la preghiamo di ritornare l'apparecchio, completo di imballo originale e scontrino di acquisto, al punto vendita dove è stato effettuato l'acquisto.

Per maggiori informazioni consultate la voce Contatto & Assistenza sul nostro sito internet www.hp.com/officeequipment.

Dichiarazione di conformità

CE Il marchio CE sull'apparecchio attesta la conformità.

La dichiarazione di conformità è disponibile su www.hp.com/officeequipment.

UK Il marchio UKCA sull'apparecchio attesta la conformità.

CA La dichiarazione di conformità è disponibile su www.hp.com/officeequipment

Produttore

GO Europe GmbH
Zum Kraftwerk 1
D-45527 Hattingen
Germania

Gebruiksaanwijzing lezen



Lees de gebruiksaanwijzing aandachtig door en volg de instructies op bij de bediening van uw lamineerapparaat. Bewaar de gebruiksaanwijzing voor toekomstig gebruik.

Beoogd gebruik

Het lamineerapparaat is geschikt voor het warm lamineren met warmlamineerfolie en het koud lamineren met koudlamineerfolie met een dikte van 75 - 125 micrometer. De totale dikte van de te lamineren documenten (foto's, afbeeldingen, karton, papier enz.) mag maximaal 0,5 mm bedragen.

Het lamineerapparaat is alleen geschikt voor privégebruik binnenshuis. Ongeoorloofde wijzigingen of aanpassingen zijn niet toegestaan. Open het lamineerapparaat in geen geval zelf en probeer het niet zelf te repareren. Laat reparaties altijd uitvoeren door gekwalificeerd personeel.

Elk ander gebruik wordt beschouwd als oneigenlijk. Ongeoorloofde wijzigingen of aanpassingen zijn niet toegestaan en leiden tot verlies van de garantie.

Veiligheidsinstructies in acht nemen

Lees en volg de waarschuwingen op om uzelf en het milieu te beschermen.



Waarschuwing!

Gevaar voor letsel door een elektrische schok. Onjuiste behandeling van uw lamineerapparaat kan een elektrische schok veroorzaken. Zorg ervoor dat het lamineerapparaat zich in de buurt van een gemakkelijk toegankelijk stopcontact bevindt, zodat het lamineerapparaat snel van het stroomnet kan worden losgekoppeld in geval van nood. Raak het lamineerapparaat nooit aan met natte handen. Vermijd elk contact met water. Trek altijd de stroomstekker uit het stopcontact als het lamineerapparaat niet wordt gebruikt. Gebruik alleen het meegeleverde netsnoer.



Waarschuwing!

Gevaar voor verstikking door kleine onderdelen, verpakkingsmaterialen of beschermende folie. Kinderen kunnen kleine onderdelen, verpakkingsmaterialen of beschermende folie inslikken. Houd kinderen uit de buurt van uw lamineerapparaat en van de verpakking ervan.



Waarschuwing!

Gevaar voor letsel door het invoermechanisme. Losse voorwerpen kunnen in de invoersleuf klem komen te zitten en letsel veroorzaken. Houd uw vingers, haar, sjaal, stropdas, sieraden enz. van de invoersleuf weg.



Waarschuwing!

Struikelgevaar door een verkeerd gelegd netsnoer. Leg het netsnoer zo neer dat niemand erover kan struikelen. Zorg ervoor dat er geen schade kan ontstaan aan de stekker en het netsnoer.



Waarschuwing!

Gevaar door schadelijke dampen. Tijdens het lamineren kunnen schadelijke dampen ontstaan. Zorg tijdens het lamineren altijd voor goede ventilatie, bijvoorbeeld door het raam te openen.



Voorzichtig!

Gevaar voor brandletsel door heet oppervlak van het apparaat. Tijdens het lamineren wordt het oppervlak van het apparaat heet. Het oppervlak van het apparaat tijdens het gebruik niet aanraken. Wacht na het gebruik enkele minuten tot het lamineerapparaat is afgekoeld, voordat u het oppervlak van het lamineerapparaat aanraakt.



Voorzichtig!

Gevaar voor brandletsel door hete lamineerfolie. De lamineerfolie die eruit komt is onmiddellijk na het lamineren zeer heet. Pak de lamineerfolie alleen aan het afgekoelde uiteinde van de lamineerfolie vast.



Voorzichtig!

Gevaar voor brandletsel lamineerresten. Na het reinigen voert het eruit komende papier zeer hete lamineerresten mee. Pak het eruit komende papier alleen aan het afgekoelde uiteinde vast.



Belangrijk!

Schade aan eigendommen mogelijk. Uitwendige invloeden zoals rook, stof, schokken, chemicaliën, vocht, hitte of direct zonlicht vermijden. Gebruik het lamineerapparaat alleen binnenshuis en binnen de toelaatbare omgevingsomstandigheden zoals vermeld in de **Technische gegevens**.

- i Het lamineerapparaat mag worden gebruikt door kinderen vanaf een leeftijd van 8 jaar en door personen met verminderde lichamelijke, zintuiglijke of verstandelijke vermogens of een tekort aan ervaring en/of kennis, als zij onder toezicht werken of onderricht zijn over het veilige gebruik van het lamineerapparaat en de hieruit resulterende gevaren begrepen hebben.

Kinderen niet met het lamineerapparaat laten spelen. Reiniging en onderhoud door de gebruiker mogen niet worden uitgevoerd door kinderen zonder toezicht.



Gebruik het product alleen binnenshuis.



Het zegel „Geteste veiligheid“ (GS-keurmerk) certificeert dat het product voldoet aan de eisen van de Duitse wet op de productveiligheid (ProdSG).

Het GS-keurmerk geeft aan dat de veiligheid en gezondheid van de gebruiker niet in gevaar komen als het product wordt gebruikt zoals bedoeld en bij te verwachten verkeerd gebruik. Dit is een vrijwillig veiligheidskeurmerk dat door een geschikt testinstituut is afgegeven.



Het symbool geeft aan dat het ontwerp van het product overeenstemt met beschermingsklasse II (dubbele isolatie).

Een veiligheidsaansluiting op de elektrische aarding (massa) is niet vereist.

Inhoud van de verpakking controleren

Controleer de inhoud van de verpakking van uw lamineerapparaat, voordat u uw lamineerapparaat in gebruik neemt.

Als er iets ontbreekt of beschadigd is, neemt u het lamineerapparaat in geen geval in gebruik. Neem contact op met ons service center.

- 1 lamineerapparaat Pro Laminator 600 A4 of Pro Laminator 600 A3
- Gebruiksaanwijzing
- 1 netsnoer
- 15 lamineerfolies (3 × A4, 4 × A5, 4 × A6, 4 × visitekaartjesformaat)

Uw lamineerapparaat in detail

De volgende afbeelding toont het lamineerapparaat in detail.

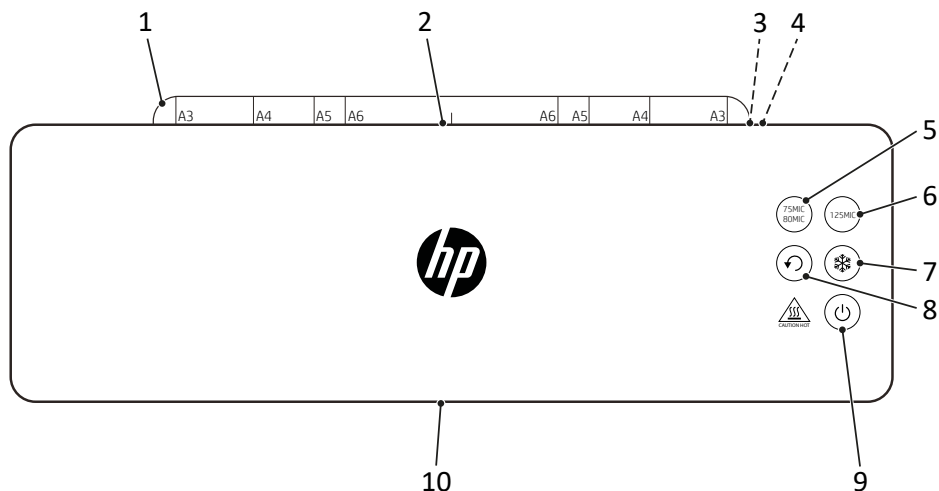

1	Foliedrager (uitklapbaar)	6	 Knop '125MIC'
2	Invoerszijde (achterkant)	7	 Knop 'Koud lamineren'
3	Voedingsaansluiting	8	 Knop 'Retourleiding'
4	Stroomschakelaar	9	 Knop 'Aan/Uit'
5	 Knop '75MIC/80MIC'	10	Uitvoerszijde (voorkant)

i De functietoetsen geven een akoestische terugkoppeling wanneer ze worden gebruikt en geven hun status aan via een status-led.

Gebruiksmodi van het lamineerapparaat

Het lamineerapparaat kan alle soorten koud- en warmlamineerfolie verwerken in de dikten 75 µm, 80 µm en 125 µm.

Warm lamineren

In de gebruiksmodus 'Warm lamineren' wordt de lamineerfolie verwarmd tot een temperatuur van ca. 130 °C tot 160 °C, terwijl de lamineerfolie door de transportrollen van het lamineerapparaat wordt geleid. Er ontstaat een permanente thermische verbinding van gelamineerd materiaal en lamineerfolie. Door het warm lamineren worden water, zuurstof en bacteriën permanent weggehouden van het gelamineerde materiaal.

Koud lamineren

In de gebruiksmodus 'Koud lamineren' wordt de lamineerfolie verwarmd tot een temperatuur van ca. 25 °C. De lamineerfolie is voorzien van een speciale lijmlaag. Tijdens het lamineerproces worden de foliekanten op elkaar geperst.

Er ontstaat een losneembare verbinding en het materiaal kan indien nodig zonder beschadiging worden verwijderd.

Lamineerapparaat plaatsen en in gebruik nemen

Het volgende gedeelte helpt u bij de ingebruikname van het lamineerapparaat.

- 1** Plaats het lamineerapparaat stabiel op een vlakke, horizontale ondergrond en in de buurt van een gemakkelijk toegankelijk stopcontact.
- 2** Zet de stroomschakelaar (4) in de stand **OFF**.
- i** Gebruik alleen het meegeleverde netsnoer.
- 3** Steek het netsnoer in de voedingsaansluiting (3) van het lamineerapparaat.
- 4** Steek de stekker van het netsnoer in een stopcontact.
- 5** Zet de stroomschakelaar (4) in de stand **ON**.
 - ➔ Het lamineerapparaat bevestigt met een pieptoon.
- 6** Druk op de knop  (9) om het lamineerapparaat in te schakelen.
 - ➔ De transportrollen draaien.
 - ➔ De knop  (7) brandt **BLAUW**.
- 7** Klap de foliedrager (1) op.
 - ➔ U hebt uw lamineerapparaat in gebruik genomen.

Voordat u begint

De volgende instructies helpen u om ervoor te zorgen dat het lamineerapparaat altijd werkt zoals u verwacht.

Opmerkingen over het materiaal

- Lamineer geen metalen, natte of oneffen materialen.
- Het te lamineren materiaal mag samen met de lamineerfolie niet dikker dan 0,5 mm zijn.
- Dunne en zachte materialen moeten worden gelamineerd met de dikste lamineerfolie (125 µm).
- Gebruik indien mogelijk niet meerdere kleine stukken materiaal per folie.

Opmerkingen over de lamineerfolie

- Gebruik alleen foliesoorten die bedoeld zijn om te lamineren.
Andere foliesoorten zoals transparante folies zijn niet geschikt om te lamineren.
- Gebruik voor de gebruiksmodus 'Warm lamineren' alleen warmlamineerfolie.
- Gebruik voor de gebruiksmodus 'Koud lamineren' alleen koudlamineerfolie.
- Selecteer de grootte van de lamineerfolie die past bij het te lamineren materiaal.
- Snij lamineerfolie indien nodig pas na het lamineren bij.

Opmerkingen over het lamineerproces

- Voer geen lamineerfolie zonder inhoud in de invoerzijde (achterkant) van het lamineerapparaat in.
- Voer de lamineerfolie niet opgerold in de invoerzijde (achterkant) van het lamineerapparaat in.
- Voer de lamineerfolie niet aan één zijde in de invoerzijde (achterkant) van het lamineerapparaat in.
- Voer de lamineerfolie altijd met de gesloten zijde naar voren - in het midden en recht - aan de invoerzijde (achterkant) van het gebruiksklare lamineerapparaat in.
- Trek de lamineerfolie tijdens het lamineren niet uit de uitvoerzijde (voorkant).
- Houd er rekening mee dat warm gelamineerde materialen vast worden verbonden met de lamineerfolie en niet zonder eventuele beschadigingen weer uit de lamineerfolie kunnen worden verwijderd.

Lamineerapparaat bedienen

Het volgende gedeelte beschrijft hoe u warm en koud kunt lamineren.

- Als u het lamineerapparaat gedurende 30 minuten niet gebruikt, schakelt het lamineerapparaat naar de stand-bymodus. Die 3 knoppen voor de gebruiksmodi knipperen **BLAUW**. Druk op een van de knipperende knoppen om het lamineerapparaat weer gebruiksklaar te maken of druk op de knop  (9) om het lamineerapparaat uit te schakelen.

- 1 Selecteer de gewenste gebruiksmodus door op een van de volgende knoppen te drukken:

Knop  (5) voor warm lamineren 75/80 micrometer.

Knop  (6) voor warm lamineren 125 micrometer.

Knop  (7) voor koud lamineren 75/80 of 125 micrometer.

→ **Warm lamineren:** de geselecteerde knop knippert **BLAUW** tijdens de opwarmingsfase (ca. 1 minuut) en brandt **BLAUW** nadat de gebruikstemperatuur is bereikt.

- Als het lamineerapparaat van tevoren in de gebruiksmodus 'Warm lamineren' is gebruikt, knippert knop  (7) **BLAUW**. Het lamineerapparaat moet ca. 30 minuten afkoelen voordat het klaar is voor gebruik.

→ **Koud lamineren:** de geselecteerde knop brandt **BLAUW**

→ Het lamineerapparaat is klaar voor gebruik.



Voorzichtig!

Gevaar voor brandletsel door heet oppervlak van het apparaat.

Het lamineerapparaat warmt op tijdens het warm lamineren. Raak het oppervlak van het apparaat niet aan tijdens het gebruik.

- 2 Leg het te lamineren materiaal in de lamineerfolie. Voor het beste resultaat houdt u afstand van de omringende rand van 3 mm tot 5 mm aan.
- 3 Voer de voorbereide lamineerfolie aan de invoerzijde (achterkant) van het gebruiksklare lamineerapparaat in.

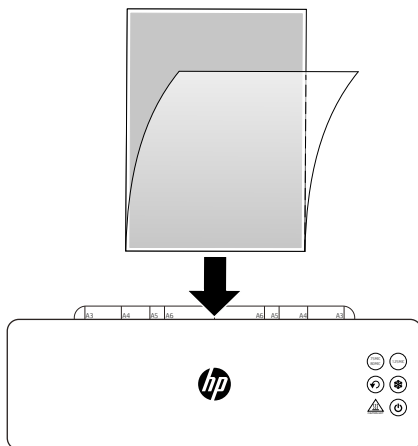

- De lamineerfolie wordt ingetrokken en aan de uitvoerzijde (voorkant) van het lamineerapparaat uitgevoerd.



Voorzichtig!

Gevaar voor brandletsel door hete lamineerfolie.

De lamineerfolie die eruit komt is onmiddellijk na het lamineren zeer heet. Pak de eruit komende lamineerfolie alleen aan het afgekoelde uiteinde van de lamineerfolie vast.

- 4** Verwijder de lamineerfolie uit het lamineerapparaat.

- 5** Druk op de knop  (9) om het lamineerapparaat uit te schakelen.

- U hebt het lamineerproces voltooid.

- i** Als u het lamineerapparaat niet meer nodig hebt, zet u de stroomschakelaar (4) in de stand OFF.



Voorzichtig!

Gevaar voor brandletsel door heet oppervlak van het apparaat.

Wacht na het uitschakelen enkele minuten tot het lamineerapparaat is afgekoeld voordat u het oppervlak van het lamineerapparaat aanraakt.

Gebruik van het lamineerapparaat beëindigen

Schakel het lamineerapparaat uit wanneer u stopt met het gebruik van het lamineerapparaat.

- 1 Zet de stroomschakelaar (4) in de stand **OFF**.
- 2 Trek de stekker uit het stopcontact.
- 3 Trek het netsnoer uit de voedingsaansluiting.
- 4 Klap de foliedrager (1) in.
 - U bent klaar met het gebruik van het lamineerapparaat.

Als er iets niet werkt

Vastgelopen folie losmaken

Foliestoringen kunnen de volgende oorzaken hebben:





- De lamineerfolie is niet recht in het lamineerapparaat ingevoerd.
- De transportrollen zijn verontreinigd met lijmresten.
- U hebt ongeschikte lamineerfolie of verkeerd materiaal gebruikt.



Voorzichtig!

Gevaar voor brandletsel door hete lamineerfolie.

De lamineerfolie die eruit komt is onmiddellijk na het lamineren zeer heet. Pak de eruit komende lamineerfolie alleen aan het afgekoelde uiteinde van de lamineerfolie vast.

- 1 Druk op de knop  (8).
 - De lamineerfolie wordt naar de invoerzijde (achterkant) getransporteerd en uitgeworpen.
 - 2 Verwijder de lamineerfolie uit het lamineerapparaat.
 - 3 Druk op de knop  (8).
 - Het lamineerapparaat stopt met achteruit draaien en begint vooruit te draaien.
-  Als u de lamineerfolie niet uit het lamineerapparaat verwijdert, geeft het lamineerapparaat een onafgebroken pieptoon. Die 3 knoppen voor de gebruiksmodi knippen **BLAUW**.
 Verwijder de lamineerfolie uit het lamineerapparaat en schakel het lamineerapparaat uit en weer in.
- Het lamineerapparaat is klaar voor gebruik.
 - U hebt de foliestoring verholpen.
-  Reinig indien nodig het lamineerapparaat.

Onderhoud en verzorging,

Reinig het lamineerapparaat regelmatig en indien nodig.

Behuizing reinigen

- 1 Druk op de knop  (9) om het lamineerapparaat uit te schakelen.
- 2 Zet de stroomschakelaar (4) in de stand **OFF**.
- 3 Trek de stekker uit het stopcontact.



Voorzichtig!

Gevaar voor brandletsel door heet oppervlak van het apparaat. Het lamineerapparaat warmt op tijdens het warm lamineren. Wacht na het uitschakelen enkele minuten tot het lamineerapparaat is afgekoeld voordat u het oppervlak van het lamineerapparaat aanraakt.

Belangrijk!

Materiële schade door reinigings- of oplosmiddelen mogelijk. Gebruik geen reinigings- of oplosmiddelen.

- 4 Reinig het oppervlak van het apparaat met een zachte, iets vochtige en niet-pluizende doek.
→ U hebt het oppervlak van het apparaat van het lamineerapparaat gereinigd.

Transportrollen reinigen

Afzettingen en lijmresten op de transportrollen kunnen het lamineerresultaat nadelig beïnvloeden. Verwijder afzettingen en lijmresten op gezette tijden en telkens wanneer het lamineerresultaat niet zo is als verwacht.

- 1 Maak het lamineerapparaat gebruiksklaar.
- 2 Druk op een willekeurige knop voor de gebruiksmodus 'Warm lamineren' en wacht tot het lamineerapparaat is opgewarmd.



Voorzichtig!

Gevaar voor brandletsel door heet oppervlak van het apparaat.

Het lamineerapparaat warmt op tijdens het warm lamineren. Raak het oppervlak van het apparaat niet aan tijdens het gebruik.

- 3 Voer een gevouwen vel papier met de gevouwen rand naar voren recht in de invoerzijde van het lamineerapparaat (achterkant) in.



Voorzichtig!

Gevaar voor brandletsel door hete lijmresten.

De lijmresten op het uitlopende papier zijn zeer heet. Pak het eruit komende papier alleen aan het afgekoelde uiteinde vast.

- 4 Trek het papier voorzichtig uit de invoerzijde (achterkant) van het lamineerapparaat.
- 5 Herhaal de procedure totdat er geen lijmresten meer aan het papier blijven kleven.
- 6 Schakel het lamineerapparaat uit.
→ U hebt de transportrollen van het lamineerapparaat gereinigd.

Technische gegevens

Model	Afmetingen [mm]	Stroomvoorziening	Lamineersnelheid [mm/min]	Max. lamineerbreedte [mm]	Max. dikte lamineerfolie [micrometer]	Aantal transportrollen	max. omgevingstemperatuur [°C]	Temperatuur transportrollen [°C]	Opwarmtijd [min]	Gewicht [kg]	Automatische uitschakeling [min]
Pro Laminator 600 A4	420×155×102,9	220-240V~, 50/60Hz, 5.2A, 1200W	600	230	75	2	25	130	1	2,24	30
Pro Laminator 600 A3	526×165×116,8	220-240V~, 50/60Hz, 6.3A, 1450W		330	- 125			- 160		2,92	

Verwijdering

 Het symbool hiernaast betekent dat oude elektrische en elektronische apparaten op grond van wettelijke bepalingen gescheiden van het huishoudelijk afval moeten worden afgevoerd. Breng uw apparaat naar het inzamelpunt van uw gemeentelijke afvalverwijderingsdienst.

 Let op de markering van de verpakkingsmaterialen tijdens het scheiden van afval, deze zijn gemarkeerd met afkortingen (b) en nummers (a) met de volgende betekenis: 1–7: kunststoffen / 20–22: papier en karton / 80–98: composietmaterialen.

 Voer verpakkingsmaterialen in overeenstemming met de plaatselijke regelgeving af.

 De verpakking bestaat uit milieuvriendelijke materialen, die kunnen worden ingeleverd bij de plaatselijke inzamelpunten. Informeer bij uw gemeente naar de mogelijkheden voor correcte verwijdering.

 Het apparaat en het verpakkingsmateriaal zijn recyclebaar; verwijder ze apart voor een betere afvalverwerking. Het Triman-logo is alleen van toepassing op Frankrijk.

 Het apparaat en het verpakkingsmateriaal zijn recyclebaar; verwijder ze apart voor een betere afvalverwerking. Informeer bij uw gemeente naar de mogelijkheden voor correcte verwijdering. Let op de volgende markering van het verpakkingsmateriaal: (a) nummers, (b) afkortingen en (c) materiaal met de volgende betekenis: 1–7: kunststoffen / 20–22: papier en karton / 80–98: composietmaterialen, en (d) type verpakking. Het logo is alleen van toepassing op Italië.

Instructies voor opslag

Na gebruik moet het lamineerapparaat veilig worden opgeborgen. Neem de volgende instructies in acht:

Bewaar het lamineerapparaat

- alleen in de originele verpakking
- op een droge, schone plaats
- alleen in afgekoelde toestand

Vragen en service

Geachte klant,

het verheugt ons dat u voor dit apparaat hebt gekozen.

Geef het apparaat in geval van een defect met de kassabon en de originele verpakking terug in de zaak, waar u het gekocht heeft.

Meer informatie vindt u ook in het gedeelte Contact & Service op onze website www.hp.com/officeequipment.

Verklaring van overeenstemming

CE De CE-markering op het apparaat bevestigt de overeenstemming.

De verklaring van overeenstemming vindt u op www.hp.com/officeequipment.

UK Het UKCA-keurmerk op het apparaat bevestigt de overeenstemming.

CA De verklaring van overeenstemming vindt u op www.hp.com/officeequipment

Fabrikant

GO Europe GmbH
Zum Kraftwerk 1
D-45527 Hattingen
Duitsland

Les bruksanvisningen



Les grundig gjennom bruksanvisningen og følg instruksjonene ved håndtering av ditt lamineringsapparat. Oppbevar bruksanvisningen for senere bruk.

Tiltenkt bruk

Lamineringsapparatet er egnet for varmlaminering med varmlamineringsfolier og kaldlaminering med kaldlamineringsfolier i en lamineringsfolietykkelse på 75 - 125 micron. Totaltykkelsen til dokumentene som skal lamineres (foto, bilder, kartong, papir osv), skal maksimalt ligge på 0,5 mm.

Lamineringsapparatet er utelukket egnet for privat bruk i lukkede rom. Egenmektige forandringer eller ombygginger er ikke tillatt. Åpne ikke under noen omstendighet lamineringsapparatet selv, og gjennomfør ikke noen forsøk på å reparere det selv. La kun kvalifisert fagpersonale gjennomføre reparasjoner.

All annen bruk ansees som ikke tiltenkt bruk. Egenmektige forandringer eller ombygginger er ikke tillatt, og fører til tap av garanti.

Følg sikkerhetshenvisninger

Lese og følg advarsler, for å beskytte deg selv og miljøet.



Advarsel!

Fare for personskader ved strømstøt. Feil håndtering av lamineringsapparatet kan føre til strømstøt. Pass på at lamineringsapparatet blir satt opp i nærheten av en lett tilgjengelig stikkontakt, slik at lamineringsapparatet i nødstilfeller raskt kan kobles fra strømmettet. Grip ikke lamineringsapparatet med våte hender. Unngå all kontakt med vann. Trekk alltid ut støpslet når lamineringsapparatet ikke er i bruk. Bruk kun den medfølgende nettkabelen.



Advarsel!

Kvelningsfare ved små deler, emballasjemateriale eller beskyttelsesfolie. Barn kan spise små deler, emballasjemateriale eller beskyttelsesfolie. Hold barn unna lamineringsapparatet og dets innpakning.



Advarsel!

Fare for personskader fra inntreksmekanismen. Løse gjenstander kan bli fanget i inntrekket og føre til personskader. Hold fingre, hår, sjal, slips, smykker o.l. unna inntrekket.



Advarsel!

Snubelfare ved feil lagt nettkabel. Legg nettkabelen slik at ingen kan snuble i den. Pass på at det ikke kan oppstå noen skader på støpslet og nettkabelen.

**Advarsel!**

Fare i forbindelse med helseskadelige damper. Ved laminering kan det oppstå helseskadelige damper. Ved laminering, sørg alltid for god ventilasjon, ved å for eksempel åpne et vindu.

**Forsiktig!**

Fare for forbrenning på grunn av varme apparatoverflater. Apparatoverflaten varmes opp under laminering. Ikke berør apparatoverflatene under drift. Vent noen minutter etter drift, til lamineringsapparatet er blitt avkjølt, før du berører apparatoverflaten.

**Forsiktig!**

Fare for forbrenning på grunn av varm lamineringsfolie. Lamineringsfolien som kommer ut, er svært varm umiddelbart etter lamineringen. Ta kun ut lamineringsfolien i den avkjølte enden av lamineringsfolien.

**Forsiktig!**

Fare for forbrenning på grunn av varme lamineringsrester. Etter rengjøringen fører papiret som kommer ut med seg svært varme lamineringsrester. Ta kun ut det papiret som kommer ut i den avkjølte enden.

**Viktig!**

Materielle skader er mulig. Unngå miljøpåvirkninger som f.eks. røyk, støv, vibrasjoner, kjemikalier, fuktighet varme eller direkte solinnstråling. Bruk lamineringsapparatet kun i lukkede rom og innenfor de tillatte omgivelsesbetingelser, angitt i **.Tekniske data**.

- Lamineringsapparatet kan brukes av barn fra åtte år og av personer med begrensede fysiske, sensoriske eller mentale evner eller mangel på erfaring og/eller kunnskap, hvis de blir overvåket eller har fått instruksjoner, og de har mottatt instruksjoner om hvordan man bruker apparatet på en sikker måte, og forstår de resulterende farene.

La ikke barn leke med lamineringsapparatet. Rengjøring og brukervedlikehold skal ikke gjennomføres av barn uten overvåkning.



Bruk kun produktet innendørs.



Seglet „Geprüfte Sicherheit“ (GS-merket) sertifiserer at produktet oppfyller kravene i den tyske produktsikkerhetsloven (ProdSG).

GS-merket indikerer at brukerens sikkerhet og helse ikke er i fare når produktet brukes som tiltenkt, og ved forutsigbar feil bruk. Dette er et frivillig sikkerhetsmerke som er utstedt av et egnet testinstitutt.



Symbolet angir at produktets konstruksjon tilsvarer beskyttelsesklasse II (dobbelt isolering).

En sikkerhetstilkobling til den elektriske jordingen (masse) er ikke nødvendig.

Kontroller innholdet av pakken

Kontroller innholdet av pakken med ditt lamineringsapparat, før du tar i bruk lamineringsapparatet.

Hvis noe mangler eller er skadet, ta ikke lamineringsapparatet i drift. Henvend deg til vår service.

- 1 lamineringsapparat Pro Laminator 600 A4 oder Pro Laminator 600 A3
- Bruksanvisning
- 1 strømkabel
- 15 lamineringsfolier (3 × A4, 4 × A5, 4 × A6, 4 × visittkortstørrelse)

Ditt lamineringsapparat i detalj

Dette bildet viser ditt lamineringsapparat i detalj.

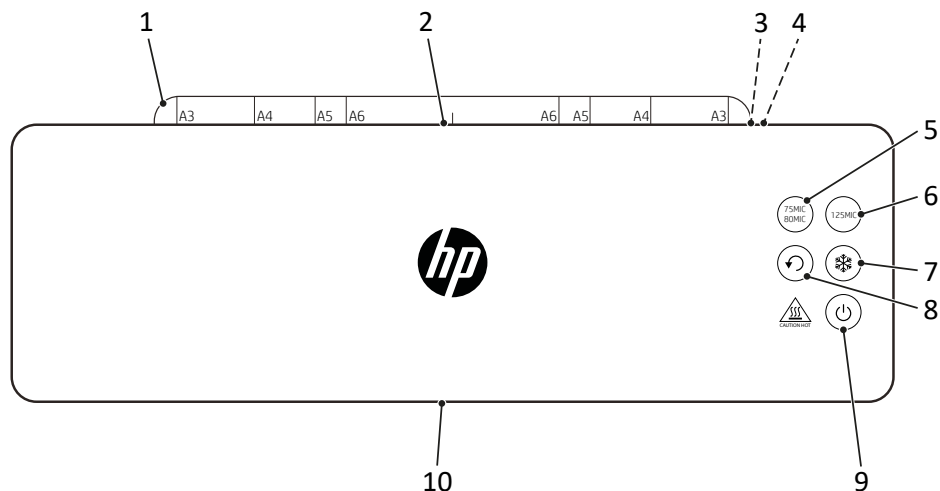

1	Folieholder (utfoldbar)	6	 Knapp "125MIC"
2	Innmatingsside (bakside)	7	 Knapp "Kaldlaminering"
3	Tilkoblingskontakt for nettkabel	8	 Knapp "Retur"
4	Nettbryter	9	 Knapp "På/Av"
5	 Knapp "75MIC/80MIC"	10	Utmatingsside (forside)

i Funksjonsknappene gir en akustisk tilbakemelding ved betjening, og signaliserer tilstanden med en statuslydiode.

Driftsmoduser til lamineringsapparatet

Lamineringsapparatet kan bearbejde alle kald- og varmlamineringsfolier i tykkelsene 75 µ, 80 µ og 125 µ.

Varmlaminering

I driftsmodus «varmlaminering» blir lamineringsfolien varmet opp til en temperatur på ca. 120 °C til 150 °C, mens lamineringsfolien føres gjennom transportvalsene til lamineringsapparatet. Det oppstår en konstant termisk forbindelse mellom det laminerte materialet og lamineringsfolien. Gjennom varmlamineringen blir vann, oksygen og bakterier holdt konstant borte fra det laminerte materialet.



Kaldlaminering

I driftsmodus «kaldlaminering» blir lamineringsfolien varmet opp til en temperatur på ca. 25 °C. Lamineringsfolien er påført et belegg med et spesielt lim. Under lamineringsforløpet blir foliesidene presset sammen.

Det oppstår en løslig forbindelse, og materialet kan ved behov tas ut uten skade.

Sette opp lamineringsapparatet og sette det i drift

Følgende avsnitt er til støtte ved igangkjøring av lamineringsapparatet.

- 1 Sett opp lamineringsapparatet stabilt på en plan, vannrett overflate og i nærheten av en lett tilgjengelig stikkontakt.
- 2 Sett nettbryteren (4) til posisjon **OFF**.
-  Bruk kun den medfølgende nettkabelen.
- 3 Sett nettkabelen inn i tilkoblingskontakten (3) til lamineringsapparatet.
- 4 Sett nettstøpselet til nettkabelen i en stikkontakt.
- 5 Sett nettbryteren (4) til posisjon **ON**.
 - ➔ Lamineringsapparatet kvitterer med en signaltone.
- 6 Trykk knappen  (9) for å slå på lamineringsapparatet.
 - ➔ Transportvalsene dreier.
 - ➔ Knappen  (7) lyser **BLÅTT**.
- 7 Fell opp folieunderlaget (1).
 - ➔ Du har tatt i bruk ditt lamineringsapparat.

Før du starter

Følgende instruksjoner hjelper deg slik at lamineringsapparatet alltid fungerer som du forventer.

Merknader om materiale

- Laminer ikke metaller, våte eller ujevne materialer.
- Materialet som skal lamineres, skal inklusive lamineringsfolien ikke være tykkere enn 0,5 mm.
- Tynne og myke materialer bør lamineres med den tykkeste lamineringsfolien (125 µ).
- Bruk om mulig ikke flere små materialstykker for hver folie.

Merknader om lamineringsfolie

- Bruk kun folietyper som er beregnet brukt til laminering. Andre folietyper, som for eksempel transparenter, er ikke egnet for laminering.
- For driftsmodusen "Varmlaminering", bruk kun varmlamineringsfolier.
- For driftsmodusen "Kaldlaminering", bruk kun kaldlamineringsfolier.
- Velg størrelsen på lamineringsfolien slik at den passer til materialet som skal lamineres.
- Skjær lamineringsfolien om mulig først til etter lamineringen.

Merknader for lamineringsprosessen

- Før ikke inn noen lamineringsfolie uten innhold i innmatings siden (baksiden) til lamineringsapparatet.
- Ikke før lamineringsfolien opprullet inn i innmatings siden (baksiden) av lamineringsapparatet.
- Før ikke inn lamineringsfolien ensidig i innmatings siden (baksiden) til lamineringsapparatet.
- Før alltid inn lamineringsfolien med den lukkede siden først - midt i og rett inn - på innmatings siden (baksiden) til det driftsklare lamineringsapparatet.
- Ikke trekk lamineringsfolien ut av utmatings siden (fremsiden) under lamineringen.
- Vær oppmerksom på at varmlaminert materiale er godt bundet til lamineringsfolien og kan ikke fjernes fra lamineringsfolien uten mulig skade.

Betjene lamineringsapparatet

Det følgende avsnittet beskriver hvordan du kan varmlaminere og kaldlaminere.

- Hvis du ikke bruker lamineringsapparatet på 30 minutter, går lamineringsapparatet i standby-modus. De 3 knappene for driftsmodus blinker **BLÅ**. Trykk på en av de blinkende knappene for å gjøre lamineringsapparatet driftsklart igjen, eller trykk knappen  (9), for å slå av lamineringsapparatet.

- 1 Velg ønsket driftsmodus ved å trykke en av de følgende knappene:

Knapp  (5) for varmlaminering 75/80 micron.

Knapp  (6) for varmlaminering 125 micron.

Knapp  (7) for kaldlaminering i 75/80 eller 125 micron.

→ **Varmlaminering:** Den valgte knappen blinker **BLÅTT** under oppvarmingsfasen (ca. 1 minutt) og lyser **BLÅTT** etter å ha nådd driftstemperaturen.

- Når lamineringsapparatet tidligere er brukt i driftsmodusen “Varmlaminering”, blinker knappen  (7) **BLÅTT**. Lamineringsapparatet må kjøles ned i ca. 30 minutter, før det er driftsklart.

→ **Kaldlaminering:** Den valgte knappen lyser **BLÅTT**

→ Lamineringsapparatet er klart til drift.



Forsiktig!

Fare for forbrenning på grunn av varme apparatoverflater.

Lamineringsapparatet varmes opp ved varmlaminering. Ikke berør apparatoverflatene under drift.

- 2 Legg materialet som skal lamineres, inn i lamineringsfolien. For et optimalt resultat, hold en avstand på 3 mm til 5 mm til ytterkanten.
- 3 Før den forberedte lamineringsfolien inn på innmatingsiden (bakside) til det driftsklare lamineringsapparatet.

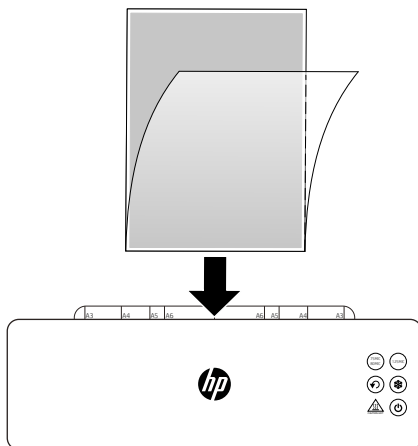

→ Lamineringsfolien blir trukket inn og kommer ut på utmatingsiden (forside) til lamineringsapparatet.



Forsiktig!

Fare for forbrenning på grunn av varm lamineringsfolie.

Lamineringsfolien som kommer ut, er svært varm umiddelbart etter lamineringen. Ta kun ut lamineringsfolien som kommer ut i den avkjølte enden av lamineringsfolien.

4 Ta lamineringsfolien ut av lamineringsapparatet.

5 Trykk knappen  (9) for å slå av lamineringsapparatet.

→ Du er ferdig med lamineringen.

i Når lamineringsapparatet ikke lenger trengs, sett så nettbryteren (4) i stillingen **OFF**.



Forsiktig!

Fare for forbrenning på grunn av varme apparatoverflater.

Vent noen minutter etter utkobling, til lamineringsapparatet er blitt avkjølt, før du berører apparatoverflaten.

Avslutt driften av lamineringsapparatet

Slå av lamineringsapparatet, når du avslutter driften av lamineringsapparatet.

- 1 Sett nettbryteren (4) til posisjon **OFF**.
- 2 Trekk støpslet ut av stikkontakten.
- 3 Trekk nettkabelen ut av nettkabelkontakten.
- 4 Fell inn folieunderlaget (1).
 - ➔ Du har avsluttet driften av lamineringsapparatet.

Hvis noe ikke fungerer

Utbedring av folieoppnopning

Folieoppnopning kan ha følgende årsaker:



- Lamineringsfolien ble ikke skjøvet rett inn i lamineringsapparatet.
- Transportvalsene er forurenset med limrester.
- Du har brukt en uegnet lamineringsfolie eller materiale.



Forsiktig!

Fare for forbrenning på grunn av varm lamineringsfolie.

Lamineringsfolien som kommer ut, er svært varm umiddelbart etter lamineringen. Ta kun ut lamineringsfolien som kommer ut i den avkjølte enden av lamineringsfolien.

- 1 Trykk på knappen  (8).
 - ➔ Lamineringsfolien transporteres til innmatingsiden (baksiden) og kases ut.
 - 2 Ta lamineringsfolien ut av lamineringsapparatet.
 - 3 Trykk på knappen  (8).
 - ➔ Lamineringsapparatet avslutter tilbakekjøringen og starter med foroverkjøringen.
- i** Dersom du ikke tar lamineringsfolien ut av lamineringsapparatet, kvitterer lamineringsapparatet med en kontinuerlig signaltone. De 3 knappene for driftsmodus blinker **BLÅ**.
Ta lamineringsfolien ut av lamineringsapparatet og slå lamineringsapparatet av og så på igjen.
- ➔ Lamineringsapparatet er klart til drift.
 - ➔ Du har fjernet folieoppnopningen.
- i** Rengjør lamineringsapparatet ved behov.

Vedlikehold og stell

Rengjør lamineringsapparatet med jevne mellomrom og ved behov.

Rengjøring av huset

- 1 Trykk knappen  (9) for å slå av lamineringsapparatet.
- 2 Sett nettbryteren (4) til posisjon **OFF**.
- 3 Trekk støpslet ut av stikkontakten.



Forsiktig!

Fare for forbrenning på grunn av varme apparatoverflater.

Lamineringsapparatet varmes opp ved varmlaminering. Vent noen minutter etter utkobling, til lamineringsapparatet er blitt avkjølt, før du berører apparatoverflaten.

Viktig! Materielle skader gjennom rengjørings- eller løsemidler er mulig. Ikke bruk rengjørings- eller løsemidler.

- 4 Rengjør apparatets overflate med en myk, litt fuktig og lofri klut.
 - Du har rengjort apparatoverflaten til lamineringsapparatet.

Rengjøring av transportvalser

Avleiringer av limrester på transportvalsene kan ha en negativ innflytelse på lamineringsresultatet. Fjern avleiringene og limrestene med jevne mellomrom og alltid når lamineringsresultatet ikke er slik som forventet.

- 1 Sett lamineringsapparatet i driftsberedskap.
- 2 Trykk på en hvilken som helst knapp for driftsmodus «varmlaminering» og avvent lamineringsapparatets oppvarmingsfase.



Forsiktig!

Fare for forbrenning på grunn av varme apparatoverflater.

Lamineringsapparatet varmes opp ved varmlaminering. Ikke berør apparatoverflatene under drift.

- 3 Før et sammenbrettet blad papir med den brettede kanten foran i rett posisjon inn i innmatingsiden (baksiden) av lamineringsapparatet.



Forsiktig!

Fare for forbrenninger på grunn av varme limrester.

Limrestene på papiret som kommer ut er svært varme. Ta kun ut det papiret som kommer ut i den avkjølte enden.

- 4 Trekk papiret forsiktig ut av innmatingsiden (baksiden) av lamineringsapparatet.
- 5 Gjenta dette forløpet inntil ingen limrester blir sittende fast på papiret.
- 6 Slå av lamineringsapparatet.
 - Du har rengjort transportvalsene på lamineringsapparatet.

Tekniske data

Modell	Mål [mm]	Strømforsyning	Lamineringshastighet [mm/min]	maks. lamineringsbredde [mm]	maks. tykkelse lamineringsfolie [mic]	Antall transportvalser	maks. omgivelsestemperaturv [°C]	Temperatur transportvalser [°C]	Oppvarmingstid [min]	Vekt [kg]	Automatisk utkobling [min]
Pro Laminator 600 A4	420×155×102,9	220-240V~, 50/60Hz, 5.2A, 1200W	600	230	75 - 125	2	25	130 - 160	1	2,24	30
Pro Laminator 600 A3	526×165×116,8	220-240V~, 50/60Hz, 6.3A, 1450W		330						2,92	

Avfallshåndtering

 Symbolet under betyr at brukte elektriske og elektroniske apparater, på grunn av lovbestemmelser, ikke skal kastes som husholdningsavfall. Kasser apparatet ved oppsamlingsstedet til din kommunale renovasjonsordning.

 Følg merkingen på emballasjematerialet når du sorterer avfall, det er merket med forkortelser (b) og tall (a) med følgende betydning: 1–7: plast / 20–22: papir og papp / 80–98: komposittmaterialer.

 Kasser emballasjemateriale i henhold til lokale forskrifter.

 Emballasjen er laget av miljøvennlige materialer som du kan kaste ved ditt lokale gjenvinningsssenter. Spør din kommune om mulighetene for korrekt avfallshåndtering.

 Enheten og emballasjematerialet er resirkulerbart. Kasser dem separat for bedre avfallshåndtering. Triman-logoen gjelder kun for Frankrike.

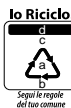
 Enheten og emballasjematerialet er resirkulerbart. Kasser dem separat for bedre avfallshåndtering. Spør din kommune om mulighetene for korrekt avfallshåndtering. Følg merkingen av emballasjematerialet: (a) tall, (b) forkortelser og (c) materiale med følgende betydning: 1–7: plast / 20–22: papir og papp / 80–98: kompositter, så vel som (d) type emballasje. Logoen gjelder kun for Italia.

Informasjon om lagring

Etter bruken må lamineringsapparatet lagres på en sikker måte. Ta hensyn til følgende instruksjoner:

Lagre lamineringsapparatet

- kun i originalforpakningen
- på et tørt, rent sted
- kun i avkjølt tilstand

Spørsmål og service

Kjære kunde

Takk for at du har valgt dette produktet.

Hvis det ikke fungerer slik du har forventet, eller er defekt, henvend deg til forhandleren som du har kjøpt produktet fra.

Mer informasjon finner du også i området Kontakt og service på vår nettside www.hp.com/office-equipment.

Samsvarserklæring

CE CE-merket på apparatet bekrefter samsvar.

Du finner samsvarserklæringen under www.hp.com/officeequipment.

UK CE-merket på apparatet bekrefter samsvar.

CA Du finner samsvarserklæringen under www.hp.com/officeequipment.

Produsent

GO Europe GmbH
Zum Kraftwerk 1
D-45527 Hattingen
Tyskland

Zapoznanie się z instrukcją obsługi



Należy dokładnie zapoznać się z instrukcją obsługi i przestrzegać wskazówek podczas użytkowania laminatora. Instrukcję obsługi przechowywać do późniejszego zastosowania.

Zastosowanie zgodne z przeznaczeniem

Laminator nadaje się do procesu laminowania na gorąco za pomocą folii do laminowania na gorąco i do procesu laminowania na zimno za pomocą folii do laminowania na zimno do grubości folii do laminowania wynoszącej 75 - 125 mikrometrów. Maksymalna grubość laminowanych dokumentów (fotografie, obrazy, kartony, papier itd.) nie może przekroczyć 0,5 mm.

Laminator jest przystosowany wyłącznie do użytku prywatnego w zamkniętych pomieszczeniach. Zabrania się dokonywania samowolnych modyfikacji lub przebudowy urządzenia. W żadnym wypadku nie otwierać korpusu laminatora w zakresie własnym i nie przeprowadzać własnych eksperymentów naprawczych. Wykonywanie napraw należy zlecać jedynie wykwalifikowanemu personelowi specjalistycznemu.

Każde inne zastosowanie uważane jest za niezgodne z przeznaczeniem. Samowolne zmiany i przebudowy nie są dopuszczalne i doprowadzają do utraty gwarancji.

Przestrzeżenie wskazówek dotyczących bezpieczeństwa

Należy zapoznać się i przestrzegać wskazówek ostrzegawczych, w celu zagwarantowania własnego bezpieczeństwa i bezpieczeństwa otoczenia.



Ostrzeżenie!

Niebezpieczeństwo doznania obrażeń ciała w wyniku porażenia prądem. Błędne użytkowanie laminatora może być przyczyną porażenia prądem. Zwrócić uwagę na fakt, aby laminator został ustawiony w pobliżu wolno dostępnego gniazdka wtyczkowego, aby można było go w przypadku konieczności szybko odłączyć od sieci elektrycznej. Nigdy nie chwytać laminatora mokrymi rękoma. Unikać wszelkich kontaktów z wodą. Jeżeli laminator nie będzie użytkowany, wtedy należy zawsze odłączyć wtyczkę od napięcia elektrycznego. Stosować wyłącznie kabel sieciowy, który jest elementem dostawy.



Ostrzeżenie!

Niebezpieczeństwo uduszenia się przez elementy drobne, materiały opakunkowe lub folie ochronne. Dzieci mogą połknąć drobne elementy, materiały opakowania i folie ochronne. Odsunąć dzieci od laminatora i jego opakowania.



Ostrzeżenie!

Niebezpieczeństwo doznania obrażeń ciała w wyniku działania mechanizmu wciągania. Luźne przedmioty mogą zaplątać się w podajniku i spowodować skaleczenia. Trzymać palce, włosy, szale, krawaty, biżuterię itp. poza zasięgiem podajnika.

**Ostrzeżenie!**

Niebezpieczeństwo potknięcia się przez nieprawidłowo umieszczone kable sieciowe. Kable sieciowe urządzenia umieścić w taki sposób, aby nie mogło dojść do potknięcia się o nie. Uważać, aby nie doszło do uszkodzeń wtyczki i kabla sieciowego.

**Ostrzeżenie!**

Niebezpieczeństwo w wyniku oparów szkodliwych dla zdrowia. Podczas laminowania mogą powstawać opary, które są szkodliwe dla zdrowia. Podczas laminowania zapewnić zawsze dobrą wentylację otwierając okno.

**Ostrożnie!**

Niebezpieczeństwo doznania oparzeń w wyniku gorących powierzchni. Powierzchnia urządzenia rozgrzewa się podczas procesu laminowania. Nie dotykać powierzchni urządzenia podczas eksploatacji. Przed dotykaniem powierzchni urządzenia po zakończeniu eksploatacji odczekać kilka minut do czasu schłodzenia laminatora.

**Ostrożnie!**

Niebezpieczeństwo doznania oparzeń w wyniku gorących folii do laminowania. Wyprowadzana folia do laminowania jest bardzo gorąca po procesie laminowania. Pobierać folię do laminowania chwytając ją jedynie na schłodzonym jej końcu.

**Ostrożnie!**

Niebezpieczeństwo doznania oparzeń w wyniku gorących pozostałości po laminowaniu. Wyprowadzany po procesie czyszczenia papier nosi z sobą bardzo gorące pozostałości po laminowaniu. Pobierać wyprowadzany papier chwytając jedynie po schłodzonej stronie.

**Ważne!**

Możliwość szkód materialnych. Unikać wpływów środowiska naturalnego typu dym, pył, wstrząsy, materiały chemiczne, wilgoć, wysoka temperatura i bezpośrednie oddziaływanie promieni słonecznych. Laminator użytkować jedynie w pomieszczeniach zamkniętych i w granicach dopuszczalnych warunków otoczenia, które zostały podane w **parametrach technicznych**.

- Z laminatora mogą korzystać dzieci w wieku od ośmiu lat, osoby z ograniczonymi zdolnościami fizycznymi, sensorycznymi lub mentalnymi lub niedysponujące doświadczeniem i/lub wiedzą, jeżeli są pod nadzorem lub zostały poinstruowane o bezpiecznym korzystaniu z laminatora i rozumieją niebezpieczeństwa mogące wynikać wskutek użytkowania.

Dzieciom nie wolno bawić się laminatorem. Czyszczenia i konserwacji nie wolno przeprowadzać dzieciom bez nadzoru.



Produkt należy stosować jedynie w pomieszczeniach wewnętrznych.



Symbol ten wskazuje na to, że rodzaj konstrukcji produktu odpowiada klasie zabezpieczenia II (podwójna izolacja).

Przyłącze zabezpieczające do elektrycznego uziemienia (uziemienie) nie jest konieczne.



Symbol «Geprüfte Sicherheit/sprawdzone bezpieczeństwo» (symbol GS) poświadczają, że produkt ten spełnia wymogi niemieckiej ustawy dot. bezpiecznej eksploatacji produktów (ProdSG).

Symbol GS wskazuje na to, iż w przypadku zastosowania zgodnego z przeznaczeniem i przewidywanego nieprawidłowego zastosowania oznakowanego produktu bezpieczeństwo i zdrowie użytkownika nie są zagrożone. Jest to dobrowolne oznakowanie bezpieczeństwa, wydawane przez odpowiednie instytucje kontrolne.

Sprawdzenie zawartości opakowania

Sprawdzić zawartość opakowania laminatora przed jego uruchomieniem.

W przypadku ewentualnych braków lub uszkodzeń proszę nie uruchamiać laminatora. Proszę zwrócić się do naszego działu serwisowego.

- 1 laminator Pro Laminator 600 A4 lub Pro Laminator 600 A3
- Instrukcja obsługi
- 1 kabel sieciowy
- 15 folii do laminowania (3 × A4, 4 × A5, 4 × A6, 4 × wielkość wizytówek)

Widok detaliczny laminatora

Poniższy rysunek przedstawia detaliczny wygląd laminatora.

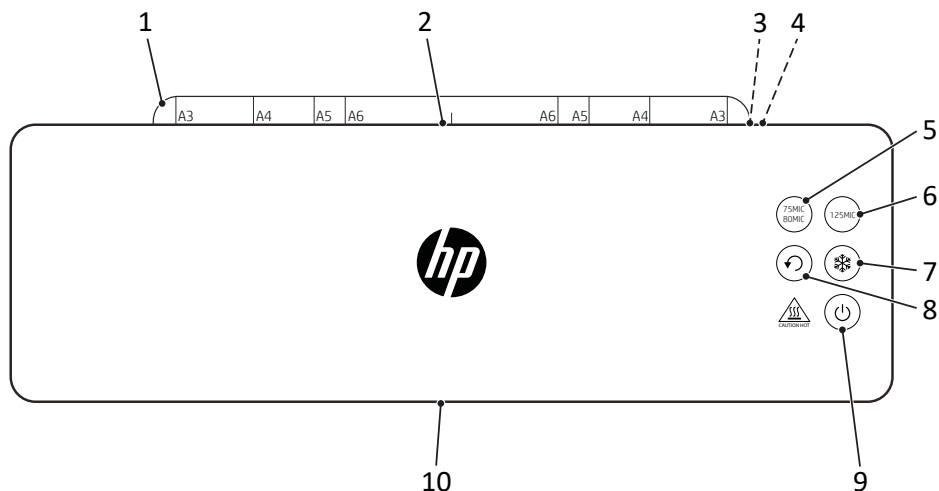

1	podpora folii (dająca się rozłożyć)	6	 przycisk „125MIC“
2	strona do wprowadzania (strona tylna)	7	 przycisk „Laminowanie na zimno“
3	gniazdko przyłączeniowe do kabla sieciowego	8	 przycisk „Bieg wsteczny“
4	przełącznik sieciowy	9	 przycisk „Włączony/wyłączony“
5	 przycisk „75MIC/80MIC“	10	strona do wyprowadzania (strona przednia)

i Przyciski funkcyjne wydają w czasie przycisku sygnał akustyczny i sygnalizują ich stan eksploatacyjny za pomocą diody LED.

Tryby eksploatacyjne laminatora

Laminator ten może przerabiać folie do laminowania na zimno i na gorąco o grubościach 75 μ , 80 μ i 125 μ .

Laminowanie na gorąco



W trybie pracy „laminowania na gorąco“ folia do laminowania zostaje podgrzewana do temperatury wynoszącej ok. 130 °C do 160 °C w czasie, kiedy ta folia do laminowania zostaje przeprowadzana przez rolki transportowe laminatora. Powstaje trwałe termiczne połączenie między materiałem, który ma zostać laminowany, i folią do laminowania. W wyniku procesu laminowania na gorąco zostają woda, tlen i bakterie trwale utrzymywane z daleka od laminowanego materiału.

Laminowanie na zimno

W trybie pracy „laminowania na zimno“ folia do laminowania zostaje podgrzewana do temperatury wnoszącej ok. 25 °C. Ta folia do laminowania cechuje się powłoką ze specjalnego kleju. Podczas procesu laminowania obie strony folii zostają ściskane z sobą. Powstaje połączenie z możliwością jego rozwiązania i można w razie konieczności wyjąć materiał bez uszkodzenia.

Ustawianie i uruchamianie laminatora

Poniższy rozdział wspiera w procesie uruchamiania laminatora.

- 1** Ustawić laminator stabilnie na równej, poziomej powierzchni i w pobliżu wolno dostępnego gniazdka wtyczkowego.
- 2** Przetączyć przetącznik sieciowy (4) do pozycji **OFF**.
- i** Stosować wyłącznie kabel sieciowy, który jest elementem dostawy.
- 3** Podłączyć kabel sieciowy do gniazdka wtyczkowego (3) laminatora.
- 4** Podłączyć wtyczkę sieciową kabla sieciowego do gniazdka wtykowego.
- 5** Przetączyć przetącznik sieciowy (4) do pozycji **ON**.
 - ➔ Laminator kwituje emitując dźwięk.
- 6** Nacisnąć na przycisk  (9) w celu włączenia laminatora.
 - ➔ Obracają się wałki transportowe.
 - ➔ Przycisk  (7) pali się w kolorze **NIEBIESKIM**.
- 7** Rozłożyć podporę folii (1).
 - ➔ Laminator został uruchomiony.

Przed podjęciem działań

Poniższe wskazówki przyczyniają się do tego, aby laminator funkcjonował zawsze zgodnie z oczekiwaniami.

Informacje dotyczące materiału

- Nie laminować materiałów z zawartością metalu, materiałów mokrych lub nierównych.
- Materiał do laminowania nie może być wraz z folią do laminowania grubszy niż 0,5 mm.
- Cienkie i miękkie materiały należy laminować stosując grubszą folię do laminowania (125 μ).
- W ramach możliwości nie stosować kilku mniejszych sztuk materiału w jednej folii.

Informacje dotyczące folii do laminowania

- Stosować jedynie rodzaje folii, które zostały przeznaczone do laminowania. Innego rodzaju folie, przykładowo folie przezroczyste, nie nadają się do zastosowania w laminatorze.
- W trybie eksploatacyjnym „Laminowanie na gorąco” stosować wyłącznie folie do laminowania na gorąco.
- W trybie eksploatacyjnym „Laminowanie na zimno” stosować wyłącznie folie do laminowania na zimno.
- Dobrać wielkość folii do laminowania stosownie do laminowanego materiału.
- Jeżeli okaże się to konieczne, wtedy należy docinać folie do laminowania dopiero po procesie laminowania.

Informacje dotyczące procesu laminowania

- Nie wprowadzać folii do laminowania bez zawartości do strony do wprowadzania (strony tylnej) laminatora.
- Nie wprowadzać folii do laminowania w stanie zawiniętym do strony do wprowadzania (strony tylnej) laminatora.
- Nie wprowadzać folii do laminowania jednostronnie do strony do wprowadzania (strony tylnej) laminatora.
- Wprowadzać folię do laminowania zawsze stroną zamkniętą do przodu - w pozycji środkowej i nastawieniu prostym - po stronie do wprowadzania (stronie tylnej) gotowego do eksploatacji laminatora.
- Podczas procesu laminowania nie wyciągać folii do laminowania ze strony do wyprowadzania (strona przednia).

- Proszę uwzględnić fakt, że materiały, które zostały laminowane na gorąco, zostały połączone z folią do laminowania w sposób trwały i że nie można je wyjmować z folii do laminowania bez ich ewentualnego uszkodzenia.

Obsługa laminatora

Poniższy rozdział zawiera informacje dotyczące procesu laminowania na gorąco i na zimno.

- W przypadku niestosowania laminatora przez okres 30 minut, laminator ten przełącza się do trybu gotowości eksploatacyjnej stand-by. Pulsują 3 przyciski dla trybów eksploatacyjnych w kolorze **NIEBIESKIM**. Nacisnąć na jeden z pulsujących przycisków w celu przestawienia laminatora ponownie do trybu gotowości eksploatacyjnej lub nacisnąć na przycisk  (9) w celu wyłączenia laminatora.

- 1 Nastawić wymagany tryb eksploatacyjny przez nacisk na jeden z poniższych przycisków:

przycisk  (5) dla laminowania na gorąco 75/80 mikrometrów.

przycisk  (6) dla laminowania na gorąco 125 mikrometrów.

przycisk  (7) dla laminowania na zimno o grubości 75/80 lub 125 mikrometrów.

- ➔ **Laminowanie na gorąco:** wybrany przycisk pulsuje w kolorze **NIEBIESKIM** w czasie fazy rozgrzewania (ok. 1 minuty) i pali się w kolorze **NIEBIESKIM** po osiągnięciu temperatury eksploatacyjnej.

- Jeżeli laminator był przed tym eksploatowany w trybie „laminowania na gorąco“, wtedy przycisk  (7) pulsuje w kolorze **NIEBIESKIM**. Laminator musi ochłodzić się przez okres ok. 30 minut, zanim będzie znów gotów do eksploatacji.

- ➔ **Laminowanie na zimno:** wybrany przycisk pali się w kolorze **NIEBIESKIM**

- ➔ Laminator jest gotów do eksploatacji.



Ostrożnie!

Niebezpieczeństwo doznania oparzeń w wyniku gorących powierzchni.

Laminator rozgrzewa się podczas procesu laminowania na gorąco.

Nie dotykać powierzchni urządzenia podczas eksploatacji.

- 2 Wprowadzić materiał, który ma zostać laminowany, do folii do laminowania. Aby uzyskać optymalny wynik należy zachować odstęp do obiegającego brzegu na poziomie 3 mm do 5 mm.

- 3 Wprowadzić przygotowaną folię do laminowania na stronie do wprowadzania (stronie tylnej) gotowego do eksploatacji laminatora.

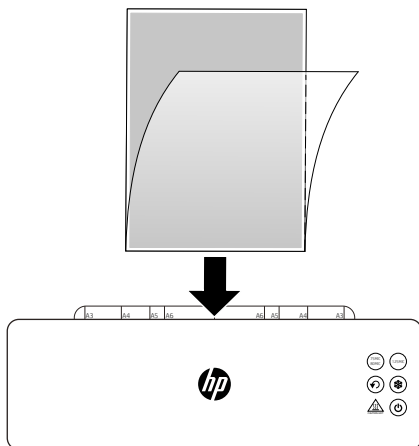

- ➔ Folia do laminowania zostaje wciągnięta i wydawana po stronie do wyprowadzania (strona przednia) laminatora.



Ostrożnie!

Niebezpieczeństwo doznania oparzeń w wyniku gorących folii do laminowania. Wyprowadzana folia do laminowania jest bardzo gorąca po procesie laminowania. Pobierać wyprowadzaną folię do laminowania chwytając ją jedynie na schłodzonym jej końcu.

- 4 Wyjąć folię do laminowania z laminatora.
- 5 Nacisnąć na przycisk  (9) w celu wyłączenia laminatora.

- ➔ Proces laminowania został zakończony.

i Jeżeli laminator nie jest więcej potrzebny, wtedy należy przetączyć przelącznik sieciowy (4) do pozycji **OFF**.



Ostrożnie!

Niebezpieczeństwo doznania oparzeń w wyniku gorących powierzchni. Przed dotykaniem powierzchni urządzenia po zakończeniu eksploatacji odczekać kilka minut do czasu schłodzenia laminatora.

Zakończenie eksploatacji laminatora

Po zakończeniu eksploatacji laminatora należy go wyłączyć.

- 1 Przetączyć przetączyk sieciowy (4) do pozycji **OFF**.
- 2 Odłączyć wtyczkę od gniazdka wtykowego.
- 3 Odłączyć kabel sieciowy od gniazda do przyłączenia sieciowego.
- 4 Złożyć podporę folii (1).
 - Została zakończona eksploatacja laminatora.

Postępowanie w przypadku usterki

Usuwanie zatoru folii

Poniższe przyczyny mogą doprowadzić do zatoru folii:

- Folia do laminowania nie została wsunięta prosto do laminatora.
- Rolki transportowe są zabrudzone pozostałościami kleju.
- Została zastosowana nieodpowiednia folia do laminowania lub materiał.





Ostrożnie!

Niebezpieczeństwo doznania oparzeń w wyniku gorących folii do laminowania.

Wyprowadzana folia do laminowania jest bardzo gorąca po procesie laminowania.

Pobierać wyprowadzaną folię do laminowania chwytając ją jedynie na schłodzonym jej końcu.

- 1 Nacisnąć na przycisk  (8).
 - Folia do laminowania zostaje doprowadzana do strony do wprowadzania (strony tylnej) i następnie wyprowadzona.
 - 2 Wyjąć folię do laminowania z laminatora.
 - 3 Nacisnąć na przycisk  (8).
 - Laminator zakańcza zator i podejmuje pracę w kierunku do przodu.
- i** Jeżeli folia do laminowania nie zostanie wyjęta z laminatora, wtedy laminator kwituje z ciągłym dźwiękiem sygnału. Pulsują 3 przyciski dla trybów eksploatacyjnych w kolorze **NIEBIESKIM**.
- Wyjąć folię do laminowania z laminatora, wyłączyć laminator i go następnie ponownie włączyć.
- Laminator jest gotów do eksploatacji.
 - Został usunięty zator folii.

i Czyścić laminator w razie potrzeby.

Konserwacja i pielęgnacja

Urządzenie do laminowania należy czyścić w regularnych odstępach czasu i według zapotrzebowania.

Czyszczenie korpusu

- 1 Nacisnąć na przycisk  (9) w celu wyłączenia laminatora.
- 2 Przetączyć przetącznik sieciowy (4) do pozycji **OFF**.
- 3 Odłączyć wtyczkę od gniazdka wtykowego.



Ostrożnie!

Niebezpieczeństwo doznania oparzeń w wyniku gorących powierzchni.

Laminator rozgrzewa się podczas procesu laminowania na gorąco. Przed dotykaniem powierzchni urządzenia po zakończeniu eksploatacji odczekać kilka minut do czasu schłodzenia laminatora.

Ważne!

Możliwość szkód materialnych w wyniku zastosowania środków do czyszczenia lub rozpuszczalników. Nie stosować środków czyszczących lub rozpuszczalników.

- 4 Oczyszczyć powierzchnie korpusu za pomocą miękkiej, lekko wilgotnej i nie strzępiącej się ściereki.
→ Została wyczyszczona powierzchnia laminatora.

Czyszczenie rolek transportowych

Osady i pozostałości kleju na rolkach transportowych mogą mieć negatywny wpływ na wynik procesu laminowania. Usuwać osady i pozostałości kleju w regularnych odstępach czasu i zawsze wtedy, jeżeli wyniki procesu laminowania nie odpowiada oczekiwaniom.

- 1 Doprowadzić laminator do gotowości eksploatacyjnej.
- 2 Nacisnąć na dowolny przycisk trybu eksploatacyjnego „laminowanie na gorąco” i odczekać fazę rozgrzania laminatora.



Ostrożnie!

Niebezpieczeństwo doznania oparzeń w wyniku gorących powierzchni.

Laminator rozgrzewa się podczas procesu laminowania na gorąco.

Nie dotykać powierzchni urządzenia podczas eksploatacji.

- 3 Wprowadzić złożoną kartkę papieru ze złożoną krawędzią do przodu w prostym ustawieniu do strony do wprowadzania (strony tylnej) laminatora.



Ostrożnie!

Niebezpieczeństwo doznania oparzeń w wyniku gorących pozostałości kleju.

Pozostałości kleju na wyprowadzanym papierze są bardzo gorące. Pobierać wyprowadzany papier chwytając jedynie po schłodzonej stronie.

- 4 Ostrożnie wyciągnąć papier ze strony do wprowadzania (tylnej strony) laminatora.
- 5 Powtarzać ten proces do momentu, kiedy na papierze nie będzie więcej przylegających pozostałości papieru.
- 6 Wyłączyć laminator.
→ Zostały wyczyszczone rolki transportowe laminatora.

Parametry techniczne

Model	Wymiary [mm]	Zasilanie w prąd	Prędkość procesu laminowania [mm/min]	maks. szerokość laminowania [mm]	maks. grubość folii do laminowania [mic]	ilość rolek transportowych	Maks. temperatura otoczenia [°C]	Temperatura rolek transportowych [°C]	Czas rozgrzewania [min]	Masa [kg]	Automatyczne wyłączenie [min]
Pro Laminator 600 A4	420×155×102,9	220-240V~, 50/60Hz, 5.2A, 1200W	600	230	75 - 125	2	25	130 - 160	1	2,24	30
Pro Laminator 600 A3	526×165×116,8	220-240V~, 50/60Hz, 6.3A, 1450W		330				2,92			

Utylizacja

 Przedstawiony obok symbol oznacza, że zużyte urządzenia elektryczne i elektroniczne należy zgodnie z przepisami utylizować oddzielnie od odpadów z gospodarstw domowych. Utylizować urządzenie w miejscu zbiórki komunalnego przedsiębiorstwa do usuwania odpadów.

 Przy segregacji materiału opakowania należy dostosować się do jego oznakowania, które zostało opisane za pomocą skrótów (b) i numerów (a) o poniższym znaczeniu: 1–7: tworzywa sztuczne / 20–22: papier i tektura / 80–98: materiały kompozytowe.

 Materiały opakowania należy usuwać zgodnie z przepisami lokalnymi.

 Opakowanie składa się z materiałów przyjaznych dla środowiska, które można utylizować w miejscowych punktach recyklingu. Informacje dotyczące możliwości poprawnego usuwania odpadów dostępne są w administracji gminy.

 Przyrząd i materiały opakowaniowe nadają się do recyklingu, należy usuwać je oddzielnie dla lepszego sortowania odpadów. Logo Triman obowiązuje tylko we Francji.

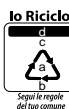
 **Io Riciclo!**
Segui le regole del tuo comune

Przyrząd i materiały opakowaniowe nadają się do recyklingu, należy usuwać je oddzielnie dla lepszego sortowania odpadów. Informacje dotyczące możliwości poprawnego usuwania odpadów dostępne są w administracji gminy. Proszę uwzględnić oznakowanie materiału opakowania: (a) numery, (b) skróty i (c) materiał o poniższym znaczeniu: 1–7: tworzywa sztuczne / 20–22: papier i tektura / 80–98: materiały kompozytowe, a także (d) rodzaj opakowania. Ten znak graficzny obowiązuje jedynie dla Włoch.

Wskazówki dotyczące magazynowania

Po zakończeniu użytkowania laminatora magazynować go w pewny sposób. Zwrócić uwagę na następujące informacje:

Laminator magazynować

- jedynie w oryginalnym opakowaniu
- w suchym, czystym miejscu
- po schłodzeniu niszczarki

Pytania i serwis

Drogi Kliencie,

decyzja zakupu właśnie tego urządzenia sprawiła nam szczególną radość.

W przypadku defektu prosimy o oddanie urządzenia w oryginalnym opakowaniu wraz z potwierdzeniem zakupu w tej placówce handlowej, w której dokonano zakupu.

Dalsze informacje zostały podane w polu Kontakt & Service na naszej stronie Internetowej www.hp.com/officeequipment.

Deklaracja zgodności

CE Znak CE na urządzeniu potwierdza zgodność.

Deklaracja zgodności jest dostępna pod adresem www.hp.com/officeequipment.

UK Oznakowanie UKCA znajdujące się na urządzeniu potwierdza zgodność.

CA Deklaracja zgodności jest dostępna pod adresem www.hp.com/officeequipment.

Producent

GO Europe GmbH
Zum Kraftwerk 1
D-45527 Hattingen
Niemcy

Leia o manual de instruções



Leia atentamente o manual de instruções e tenha-o em consideração ao manusear a sua máquina de plastificação. Guarde o manual de instruções para uma consulta posterior.

Utilização conforme a finalidade

A máquina de plastificação é apropriada para plastificar a quente com películas de plastificação a quente e para plastificar a frio com películas de plastificação a frio com uma espessura de 75 - 125 microns. A espessura total dos documentos a serem plastificados (fotos, imagens, cartão, papel, etc.) deve ser de, no máximo, 0,5 mm.

A máquina de plastificação destina-se exclusivamente para uso privado em recintos fechados. Não são permitidas alterações ou remodelações por conta própria. Não abra jamais a máquina de plastificação e não efetue tentativas de reparação próprias. Deixe apenas pessoal qualificado realizar as reparações.

Qualquer utilização diferente conta como não corrente. Não são permitidas alterações ou remodelações por conta própria que levam a cessação da garantia.

Observar os avisos de segurança

Leia e tenha em conta as advertências a proteger-se e a proteger o meio ambiente.



Advertência!

Risco de ferimento por eletrocussão. O manuseio errado da sua máquina de plastificação pode causar um choque elétrico. Tenha em atenção de montar a máquina de plastificação perto de uma tomada de fácil acesso para que a sua máquina de plastificação pode ser desconectada rapidamente da rede elétrica em caso de uma emergência. Nunca agarrar a sua máquina de plastificação com as mãos molhadas. Evite qualquer contacto com água.

Desligar sempre a ficha de rede ao não utilizar a máquina de plastificação. Utilizar exclusivamente o cabo elétrico fornecido.



Advertência!

Perigo de asfixia através de pequenas peças, do material de embalagem e películas de proteção. As crianças podem ingerir pequenas peças, materiais de embalagem ou películas de proteção. Mantenha as crianças afastadas da máquina de plastificação e das suas embalagens.

**Advertência!**

Risco de lesão através do mecanismo de alimentação. Objetos soltos podem ficar presos no lado de entrada e causar lesões. Mantenha os dedos, o cabelo, os cachecóis, as gravatas, a joalheria, etc. afastados da alimentação.

**Advertência!**

Perigo de tropeçar devido a cabos elétricos indevidamente montados. Instale o cabo elétrico de modo que ninguém possa tropeçar. Certifique-se que não possam ocorrer danos à ficha de rede e ao cabo elétrico.

**Advertência!**

Perigo devido a vapores nocivos. Podem ser gerados vapores nocivos durante a plastificação. Deve providenciar sempre uma boa ventilação durante o processo de plastificação abrindo uma janela um pouco.

**Atenção!**

Perigo de queimaduras através da superfície quente do aparelho. Durante a plastificação a superfície do aparelho aquece-se. Não tocar na superfície do aparelho durante o uso. Após a utilização, espere alguns minutos, até que a máquina de plastificação arrefeça, antes de tocar na superfície do aparelho.

**Atenção!**

Perigo de queimaduras através das películas de plastificação quentes. A película de plastificação está muito quente após da plastificação. Retirar a película de plastificação apenas na ponta arrefecida da película de plastificação.

**Atenção!**

Perigo de queimaduras através dos resíduos quentes das películas de plastificar. Após a limpeza o papel a sair traz resíduos de plastificação quentes consigo. Retirar o papel a sair apenas na ponta arrefecida.

**Importante!**

Possível dano material. Evite expor o aparelho a efeitos ambientais, tais como fumo, pó, choques, produtos químicos, humidade, calor ou luz solar direta. Utilize a máquina de plastificação só dentro de recintos fechados e nas condições ambientais permitidas indicadas nos **dados técnicos**.

- A máquina de plastificação pode ser usado por crianças a partir de 8 anos de idade bem como por pessoas com deficiências físicas, sensoriais ou mentais ou com falta de experiência e/ou conhecimento, se forem supervisionadas ou instruídas quanto a utilização segura do aparelho e se compreenderem os perigos daí resultantes.

Não deixar brincar as crianças com a máquina de plastificação. A limpeza e manutenção não devem ser executadas por crianças sem supervisão.



Utilize o produto apenas em recintos interiores.



O selo “Segurança testada” (marca GS) certifica que o produto cumpre as exigências da legislação alemã relativa à segurança dos produtos (ProdSG).

A marca GS indica que a segurança e a saúde do utilizador não correm riscos se o produto certificado for utilizado conforme a sua finalidade, tendo em conta a má utilização razoavelmente previsível. Trata-se de um símbolo de segurança dado de livre vontade e emitido por um instituto de ensaios adequado.



O símbolo significa que o tipo do produto corresponde à classe de proteção II (duplo isolamento).

Não é necessária alguma conexão de segurança com ligação elétrica à terra (massa).

Verificar o conteúdo da embalagem

Verifique o conteúdo da embalagem da sua máquina de plastificação antes de o colocar em funcionamento.

Caso houver faltas ou danos, não deve colocar a máquina de plastificação em funcionamento. Entre em contacto com o nosso serviço.

- 1 máquina de plastificação Pro Laminator 600 A4 ou Pro Laminator 600 A3
- Manual de instruções
- 1 cabo elétrico
- 15 películas de plastificação (3 × A4, 4 × A5, 4 × A6, 4 × do tamanho de cartões de visita)

A sua máquina de plastificação em detalhe

As seguintes ilustrações mostram detalhadamente a sua máquina de plastificação.

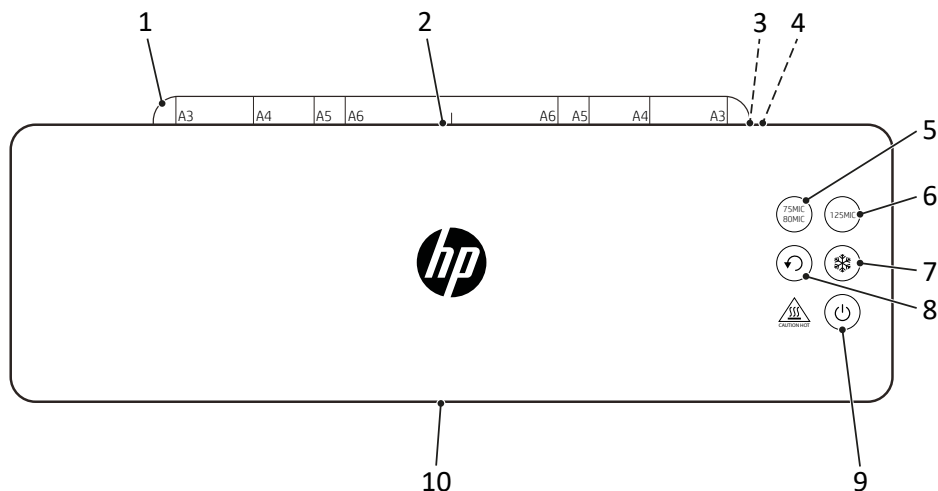

1	Apoio de películas (dobrável para fora)	6	Botão "75MIC/80MIC"
2	Lado de entrada (lado traseira)	7	Botão "Plastificar a frio"
3	Bucha de conexão Cabo elétrico	8	Botão "Retorno"
4	Interruptor de rede	9	Botão "Ligar/Desligar"
5	Botão "125MIC"	10	Lado de saída (lado da frente)

i Ao confirmar os botões de funções emitem uma resposta acústica e sinalizam o seu estado através de um LED de estado.

Modos operacionais da máquina de plastificação

A máquina de plastificação pode processar todas as películas de plastificação a frio e quente com espessuras de 75 μ , 80 μ e 125 μ .

Plastificar a quente

No modo operacional “plastificar a quente”, a película de plastificação é aquecida até uma temperatura de aprox. 130 °C a 160 °C enquanto a película de plastificação é conduzida por entre os cilindros de transporte da máquina de plastificação. Isso resulta numa ligação térmica permanente entre o material plastificado e a película de plastificação. Através da plastificação a quente são afastados permanentemente a água, oxigénio e as bactérias do material plastificado.



Plastificar a frio

No modo operacional “plastificar a frio”, a película de plastificação é aquecida até uma temperatura de aprox. 25 °C. A película de plastificação é revestida por uma cola especial. Durante o processo de plastificação as folhas de películas são comprimidas uma contra a outra.

Forma-se uma união solúvel e se necessário o material pode ser retirado sem danificações.

Instalar a máquina de plastificação e iniciar a sua utilização

O seguinte parágrafo ajuda-no na colocação em funcionamento da máquina de plastificação.

- 1** Colocar a máquina de plastificação de forma estável sobre uma superfície regular e horizontal, perto de uma tomada de fácil acesso.
- 2** Colocar o interruptor de rede (4) na posição **OFF**.
- i** Utilizar exclusivamente o cabo elétrico fornecido.
- 3** Inserir o cabo elétrico na bucha de conexão (3) da máquina de plastificação.
- 4** Inserir a ficha de rede do cabo elétrico numa tomada.
- 5** Colocar o interruptor de rede (4) na posição **ON**.
 - ➔ A máquina de plastificação confirma com um sinal acústico.
- 6** Pressionar o botão  (9) para ligar a máquina de plastificação.
 - ➔ Os rolos de transporte giram.
 - ➔ O botão  (7) acende-se a **AZUL**.
- 7** Dobrar o apoio de películas (1) para fora.
 - ➔ Colocou a sua máquina de plastificação em funcionamento.

Antes de começar

As seguintes avisos ajudam que a máquina de plastificação funcione sempre tal como deseja.

Avisos sobre o material

- Não plastifique materiais metálicos, molhados ou com superfícies irregulares.
- O material a ser plastificado não deve ter uma espessura maior de 0,5 mm, incluindo da película de plastificação.
- Os materiais finos e moles deviam ser plastificados com a película de plastificação mais forte (125 µ).
- De preferência não utilizar vários pedaços de material mais pequenos por cada película.

Avisos em relação à película de plastificação

- Utilizar apenas tipos de películas previstas para ser utilizados para a plastificação. Outros tipos de películas, por exemplo películas aderentes, não são apropriados para a plastificação.
- Utilizar no modo de funcionamento “plastificação a quente” apenas películas de plastificação a quente.
- Utilizar no modo de funcionamento “plastificação a frio” apenas películas de plastificar a frio.
- Selecionar a película de plastificação do tamanho adequado para o material a ser plastificado.
- Caso necessário, corte a película de plastificação só depois da plastificação.

Avisos sobre o funcionamento

- Não inserir nenhuma película de plastificação sem conteúdo no lado de entrada (lado traseira) da máquina de plastificação.
- Não inserir a película de plastificação enrolada no lado de entrada (lado traseira) da máquina de plastificação.
- Não inserir a película de plastificação de um lado só no lado de entrada (lado traseira) da máquina de plastificação.
- Introduza a película de plastificação sempre com o lado fechado em primeiro lugar - central e com orientação linear - no lado de entrada da máquina de plastificação pronta para funcionar.
- Não puxar a película de plastificação do lado de saída (lado frontal) durante a plastificação.
- Tenha em consideração que os materiais plastificados a quente são firmemente unidos à película de plastificação e não podem ser retirados da película de plastificação sem possíveis danos.

Operar o máquina de plastificação

O seguinte parágrafo descreve como pode plastificar a quente e a frio.

- Se não utilizar a máquina de plastificação durante 30 minutos, a máquina de plastificação entra no modo de standby. Os 3 botões dos modos operacionais piscam a **AZUL**. Pressionar um dos botões a piscar para colocar a máquina de plastificação novamente operacional ou pressionar o botão  (9) para desligar a máquina de plastificação.

- 1 Selecionar o modo operacional desejado pressionando um dos seguintes botões:

Botão  (5) para plastificar a quente de 75/80 microns.

Botão  (6) para plastificar a quente de 125 microns.

Botão  (7) para plastificar a frio de 75/80 ou 125 microns.

➔ **Plastificação a quente:** o botão selecionado pisca a **AZUL** durante a fase de aquecimento (aprox. 1 minuto) e acende-se **AZUL** ao atingir a temperatura operacional.

- Se antes a máquina de plastificação for utilizada no modo operacional “Plastificação a quente” o botão  (7) pisca a **AZUL**. A máquina de plastificação tem de arrefecer durante aprox. 30 minutos antes de estar preparada a funcionar.

➔ **Plastificação a frio:** o botão selecionado acende-se a **AZUL**

➔ A máquina de plastificação está pronta a ser utilizada.



Atenção!

Perigo de queimaduras através da superfície quente do aparelho.

A máquina de plastificação aquece-se ao plastificar a quente. Não tocar na superfície do aparelho durante o uso.

- 2 Introduza o material a ser plastificado na película de plastificação. Para obter um ótimo resultado deve manter uma distância de 3 mm a 5 mm até ao bordo circunferencial.
- 3 Introduzir a película de plastificação preparada sempre com o lado de entrada (lado traseiro) da máquina de plastificação pronta para funcionar.

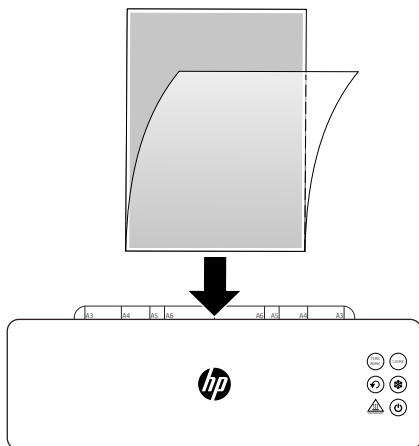

- A película de plastificação é puxada para dentro e novamente expelida pelo lado de saída (lado da frente) da máquina de plastificação.



Atenção!

Perigo de queimaduras através das películas de plastificação quentes.

A película de plastificação está muito quente após da plastificação. Retirar a película de plastificação a sair apenas na ponta arrefecida da película de plastificação.

- 4 Retirar a película de plastificação da máquina de plastificação.

- 5 Pressionar o botão  (9) para desligar a máquina de plastificação.

- Terminou o processo de plastificação.

- i** Se já não necessitar a máquina de plastificação, então deve colocar o interruptor de rede (4) na posição **OFF**.



Atenção!

Perigo de queimaduras através da superfície quente do aparelho.

Após o desligamento, espere alguns minutos, até que a máquina de plastificação arrefeça, antes de tocar na superfície do aparelho.

Terminar o funcionamento da máquina de plastificação

Desligar a máquina de plastificação ao terminar o trabalho da mesma.

- 1 Colocar o interruptor de rede (4) na posição **OFF**.
- 2 Tirar a ficha de rede da tomada.
- 3 Remover o cabo elétrico da bucha de conexão elétrica.
- 4 Dobrar o apoio de películas (1) para dentro.
 - Terminou o funcionamento da máquina de plastificação.

Caso algo não funcione

Resolver congestionamento de película

Um congestionamento de película pode ser causado por:



- A película de plastificação não foi inserida de forma linear na máquina de plastificação.
- Os rolos de transporte estão sujos de restos de cola.
- Utilizou película de plastificação ou material inadequados.



Atenção!

Perigo de queimaduras através das películas de plastificação quentes.

A película de plastificação está muito quente após da plastificação. Retirar a película de plastificação a sair apenas na ponta arrefecida da película de plastificação.

- 1 Pressionar o botão  (8).
 - A película de plastificação é transportada para o lado de entrada (lado traseiro) e ejetada.
 - 2 Retirar a película de plastificação da máquina de plastificação.
 - 3 Pressionar o botão  (8).
 - A máquina de plastificação termina o retorno e inicia o avanço.
- Se não retirar a película de plastificação da máquina de plastificação esta confirma o estado com um sinal acústico contínuo. Os 3 botões dos modos operacionais piscam a **AZUL**. Retirar a película de plastificação da máquina de plastificação e desligar a máquina de plastificação para depois ligá-la novamente.
- A máquina de plastificação está pronta a ser utilizada.
 - Resolveu o congestionamento de película.
- Se necessário limpar a máquina de plastificação.

Manutenção e conservação

Limpar a máquina de plastificação em intervalos regulares e quando for necessário.

Limpar a carcaça

- 1 Pressionar o botão  (9) para desligar a máquina de plastificação.
- 2 Colocar o interruptor de rede (4) na posição **OFF**.
- 3 Tirar a ficha de rede da tomada.



Atenção!

Perigo de queimaduras através da superfície quente do aparelho.

A máquina de plastificação aquece-se ao plastificar a quente. Após o desligamento, espere alguns minutos, até que a máquina de plastificação arrefeça, antes de tocar na superfície do aparelho.

Importante!

Possível dano material por detergentes ou solventes. Não deve utilizar qualquer detergente ou solvente.

- 4 Limpar a superfície da máquina com um pano macio, levemente humedecido e sem soltar fiapos.
→ Limpou a superfície da máquina de plastificação.

Limpar os rolos de transporte

Depósitos e resíduos de cola nos rolos de transporte podem influenciar o resultado da plastificação. Remova as deposições e os restos de cola em intervalos regulares e sempre que o resultado da plastificação não seja o esperado.

- 1 Preparar o funcionamento da máquina de plastificação.
- 2 Pressionar um botão qualquer do modo operacional “Plastificação a quente” e aguardar o fim da fase de aquecimento da máquina de plastificação.



Atenção!

Perigo de queimaduras através da superfície quente do aparelho.

A máquina de plastificação aquece-se ao plastificar a quente. Não tocar na superfície do aparelho durante o uso.

- 3 Introduzir uma folha de papel dobrado, com o canto dobrado, em primeiro lugar com orientação ereta no lado de entrada (lado traseiro) da máquina de plastificação.



Atenção!

Perigo de queimaduras por resíduos de cola quente.

Os resíduos de cola no papel a sair são muito quentes. Retirar o papel a sair apenas na ponta arrefecida.

- 4 Puxar cuidadosamente o papel para fora do lado de entrada (lado traseiro) da máquina de plastificação.
- 5 Repetir o processo até já nenhuns resíduos de cola ficam aderidos no papel.
- 6 Desligar a máquina de plastificação.
→ Limpou os rolos de transporte da máquina de plastificação.

Dados técnicos

Modelo	Dimensões [mm]	Alimentação elétrica	Velocidade de plastificação [mm/min]	largura de plastificação máx. [mm]	espessura máx. da película de plastificação [mic]	Número de rolos de transporte	Temperatura ambiente máx. [°C]	Temperatura dos rolos de transporte [°C]	Tempo de aquecimento [min]	Peso [kg]	Desligamento automático [min]
Pro Laminator 600 A4	420×155×102,9	220-240V~, 50/60Hz, 5.2A, 1200W	600	230	75 - 125	2	25	130 - 160	1	2,24	30
Pro Laminator 600 A3	526×165×116,8	220-240V~, 50/60Hz, 6.3A, 1450W		330				2,92			

Eliminação

 O símbolo que segue significa que os aparelhos elétricos e eletrónicos antigos devem ser eliminados separadamente dos resíduos domésticos em conformidade com as normas legais. Elimine o seu aparelho num centro de recolha da sua entidade de reciclagem comunal.

 Na separação de resíduos, tenha atenção à identificação do material de embalagem, identificados pelas abreviaturas (b) e os números (a) com o seguinte significado: 1-7: plásticos / 20-22: papel e papelão / 80-98: compósitos.

 Elimine os materiais de embalagem conforme as disposições locais.

 A embalagem é feita de materiais biodegradáveis, que podem ser eliminados nas instituições de reciclagem locais. Informe-se sobre as possíveis eliminações corretas no seu município.

 Tanto o aparelho como também o material de embalagem podem ser reciclados, por favor, separe-os para facilitar o tratamento de resíduos. O logotipo de Triman é válido apenas na França.

Io Riciclo!
 Tanto o aparelho como também o material de embalagem podem ser reciclados, por favor, separe-os para facilitar o tratamento de resíduos. Informe-se sobre as possíveis eliminações corretas no seu município. Na separação de resíduos, tenha atenção à seguinte identificação do material de embalagem: (a) números, (b) abreviaturas e (c) material com o seguinte significado: 1-7: plásticos / 20-22: papel e papelão / 80-98: compósitos, bem como (d) tipo de embalagem. O logotipo é válido apenas na Itália.

Avisos para a armazenagem

Após o uso a máquina de plastificação deve ser guardado em segurança. Observar os seguintes avisos:

Guardar a máquina de plastificação

- apenas na embalagem original
- num local seco e limpo
- e só no estado arrefecido

Perguntas e serviço

Prezado cliente,

apraz-nos saber que optou em favor desse aparelho. Caso surja um defeito, queira devolver o aparelho, junto com o comprovante de compra e a embalagem original, ao mercado onde adque-riu.

Vale o prazo de garantia legal.

Encontrará mais informações também na seção Contacto & Serviço na nossa página web www.hp.com/officeequipment.

Declaração de conformidade

CE A marcação CE no aparelho confirma a conformidade.

A declaração de conformidade pode ser lida em www.hp.com/officeequipment.

UK A marca UKCA neste aparelho confirma a sua conformidade.

CA A declaração de conformidade pode ser lida em www.hp.com/officeequipment.

Fabricante

GO Europe GmbH
Zum Kraftwerk 1
D-45527 Hattingen
Alemanha

Citirea manualului de utilizare



Citiți cu atenție manualul de utilizare și respectați indicațiile în timpul operării laminatorului. Păstrați manualul de utilizare pentru o utilizare ulterioară.

Utilizarea conform dispoziției

Laminatorul este potrivit pentru laminarea la cald cu folii de laminare la cald și laminarea la rece cu folii de laminare la rece cu o grosime de laminare de 75 - 125 micrometri. Grosimea totală a documentelor de laminat (fotografii, imagini, carton, hârtie etc.) nu trebuie să depășească 0,5 mm.

Laminatorul este conceput exclusiv utilizării private în spații închise. Sunt interzise modificările sau transformările arbitrare. Nu deschideți în niciun caz singur laminatorul și nici nu efectuați reparații pe cont propriu. Reparațiile trebuie efectuate numai de către un personal de specialitate.

Orice altă utilizare este considerată ca fiind neconformă. Sunt interzise modificările sau transformările arbitrare și duc la pierderea garanției.

Respectarea instrucțiunilor de siguranță

Citiți și respectați indicațiile de avertizare pentru protecția proprie și protejarea mediului.



Avertisment!

Pericol de rănire prin electrocutare. Manipularea incorectă a laminatorului poate duce la electrocutare. Țineți cont de faptul ca laminatorul să fie amplasat lângă o priză ușor accesibilă, ca laminatorul să poată fi deconectat rapid de la sursa de alimentare în caz de urgență. Nu atingeți niciodată laminatorul cu mâinile ude. Evitați orice contact cu apă. Scoateți întotdeauna fișa de rețea când laminatorul nu este utilizat. Utilizați exclusiv cablul de rețea livrat.



Avertisment!

Pericol de sufocare din cauza pieselor mici, materialelor de ambalare sau foliilor de protecție. Copiii pot înghiți piesele mici, foliile de împachetare sau de protecție. Țineți departe copiii de laminator și de ambalajul acestuia.



Avertisment!

Pericol de rănire prin mecanismul de prindere. Obiectele slăbite pot fi prinse în fantă și pot provoca vătămări. Țineți-vă departe degetele, părul, șalul, cravata, bijuteriile etc. de fantă.



Avertisment!

Pericol de împiedicare din cauza cablului de alimentare amplasat necorespunzător. Amplasați cablul de alimentare astfel, încât să nu împiedice nimeni de el. Asigurați-vă că fișa de rețea și cablul de rețea nu sunt deteriorate.



Avertisment!

Pericol prin vaporii nocivi. În timpul laminării se pot forma vaporii nocivi. În timpul laminării asigurați permanent o bună ventilație, de exemplu prin deschiderea ferestrei.



Precauție!

Pericol de ardere din cauza suprafeței fierbinte a aparatului. În timpul laminării se încălzește suprafața aparatului. Nu atingeți suprafața aparatului în timpul operării. După operare așteptați câteva minute până când laminatorul s-a răcit, înainte de atingerea suprafeței aparatului.



Precauție!

Pericol de ardere din cauza foliei de laminare fierbinte. Folia de laminare care iese imediat după laminare este foarte fierbinte. Scoateți folia de laminare numai de capătul răcit al foliei de laminare.



Precauție!

Pericol de ardere din cauza reziduurilor de laminare fierbinți. După curățare hârtia emergentă transportă cu ea reziduuri de laminat foarte fierbinți. Scoateți hârtia emergentă numai de capătul răcit.



Important!

Pot apărea daune materiale. Evitați influențele de mediu precum fumul, praful, vibrațiile, substanțele chimice, umezeala, căldura sau lumina directă a soarelui. Utilizatorul laminatorului numai în spații închise și în condițiile de mediu admise în **Datele tehnice**.

- Laminatorul poate fi utilizat de copiii începând cu vârsta de 8 ani, precum și persoane cu dizabilități fizice, tactile sau mentale sau persoane fără experiență și/sau cunoștință, dacă aceste persoane sunt supravegheate sau au fost instruite cu privire la utilizarea în siguranță a aparatului și înțeleg pericolele rezultate din utilizarea aparatului.

Nu lăsați copiii să se joace cu laminatorul. Curățarea și întreținerea nu pot fi efectuate de către copii fără supraveghere.



Utilizați produsul numai în spații interioare.



Marca «Geprüfte Sicherheit» (marca GS, Siguranță Testată) certifică faptul că produsul îndeplinește cerințele definite de Legea germană privind siguranța produselor (ProdSG).

Marca GS indică faptul că siguranța și sănătatea utilizatorului nu sunt puse în pericol dacă produsul este utilizat conform destinației și în caz de o posibilă utilizare neadecvată. Este vorba de o marcă de certificare voluntară acordată de un institut de testare autorizat.



Simbolul indică faptul că proiectarea produsului corespunde clasei de protecție II (izolație dublă).

Nu este nevoie de împământare electrică (legare la masă) de siguranță.

Verificați conținutul ambalajului

Înainte de punerea în funcțiune a laminatorului verificați conținutul pachetului.





Dacă lipsește vreo piesă sau este deteriorată, nu puneți în funcțiune laminatorul. Adresați-vă serviciului nostru.

- 1 laminator Pro Laminator 600 A4 sau Pro Laminator 600 A3
- Manual de utilizare
- 1 cablu de rețea
- 15 folii de laminare (3 × A4, 4 × A5, 4 × A6, 4 × dimensiunea cardurilor de vizită)

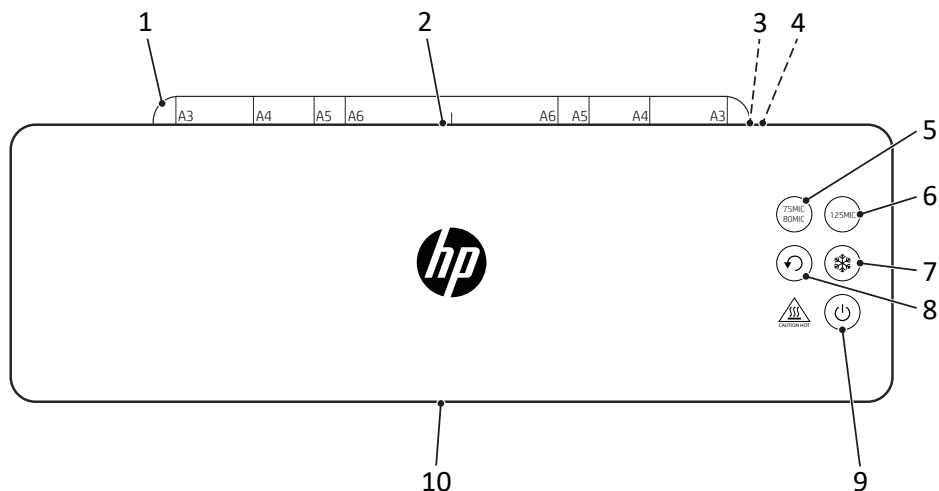
Prezentarea detaliată a laminatorului

Ilustrația următoare vă prezintă detaliile laminatorului.



1	Peliculă (rabatabilă)	6	 Tasta „75MIC/80MIC“
2	Partea de introducere (partea posterioară)	7	 Tasta „Laminare la rece“
3	Bucșa cablului de rețea	8	 Tasta „Inversare“
4	Întreprupător de rețea	9	 Tasta „Pornit/Oprit“
5	 Tasta „75MIC/80MIC“	10	Partea de ieșire (partea frontală)

i Tastele funcționale în caz de confirmare emit un semnal acustic și semnalizează starea lor printr-un LED de stare.

Regimurile de operare ale laminatorului

Laminatorul poate procesa toate foliile de laminare la rece și la cald de grosimea 75 μ, 80 μ și 125 μ.

Laminare la cald

În regimul de operare „Laminare la cald“ se va încălzi folia de laminare la temperatura de cca. 130 °C și 160 °C, în timp ce folia de laminare este ghidată prin rolele de transport ale laminatorului. Se creează o îmbinare termică permanentă între materialul laminat și folia de laminare. Prin laminarea la cald menține apa, oxigenul și bacteriile permanent departe de materialul laminat.



Laminare la rece

În regimul de operare „Laminare la rece“ se va încălzi folia de laminare la o temperatură de cca. 25 °C. Folia de laminare este acoperită cu un adeziv special. În timpul procesului de laminare se comprimă laturile foliilor.

Se creează o legătură detașabilă și materialul poate fi îndepărtat fără a se deteriora, dacă este necesar.

Amplasarea laminatorului și punerea în funcțiune

Următorul paragraf vă oferă suport la punerea în funcțiune a laminatorului.

- 1** Așezați laminatorul în siguranță pe o suprafață netedă, orizontală în apropierea unei prize ușor accesibile.
- 2** Cuplați întrerupătorul de rețea (4) în poziția **OFF**.
- i** Utilizați exclusiv cablul de rețea livrat.
- 3** Introduceți cablul de rețea în bușa (3) laminatorului.
- 4** Introduceți fișa de rețea a cablului de rețea într-o priză.
- 5** Cuplați întrerupătorul de rețea (4) în poziția **PORNIT**.
 - ➔ Laminatorul confirmă acest lucru printr-un semnal acustic.
- 6** Apăsăți tasta  (9), pentru a porni laminatorul.
 - ➔ Rolele de transport se rotesc.
 - ➔ Tasta  (7) luminează **ALBASTRU**.
- 7** Rabatați în sus pelicula (1).
 - ➔ Ați pus în funcțiune laminatorul.

Înainte de a începe

Următoarele indicații vă oferă asistență pentru ca laminatorul să funcționeze în permanență conform așteptărilor dvs.

Indicații privind materialul

- Nu lăminați materiale metalice, umede sau care nu sunt netede.
- Materialul care urmează să fie laminat împreună cu folia de laminare nu poate fi mai gros de 0,5 mm.
- Materialele subțiri și moi ar trebuie laminate cu cea mai groasă folie de laminare (125 μ).
- Dacă este posibil, evitați utilizarea mai multor bucăți mici de material per folie.

Indicații privind folia de laminare

- Utilizați numai tipuri de folii, care sunt destinate laminării.
Celelalte tipuri de folii, precum foliile transparente nu sunt adecvate pentru laminare.
- Pentru regimul de operare „Laminare la cald” utilizați exclusiv folii de laminare la cald.
- Pentru regimul de operare „Laminare la rece” utilizați exclusiv folii de laminare la rece.
- Alegeți o folie de laminare de aceeași dimensiune cu materialul de laminat.
- Dacă este necesar, tăiați foliile de laminare abia după laminare.

Indicații privind procesul de laminare

- Nu introduceți folii de laminare fără conținut în partea de introducere (partea posterioară) a laminatorului.
- Nu introduceți înfășurată folia de laminare în partea de introducere (partea posterioară) a laminatorului.
- Nu introduceți doar o singură parte a foliei de laminare în partea de introducere (partea posterioară) a laminatorului.
- Introduceți folia de laminare întotdeauna cu partea închisă înainte, central și în linie dreaptă pe partea de introducere (partea posterioară) a laminatorului pregătit de funcționare.
- În timpul laminării nu trageți folia de laminare din partea de ieșire (partea frontală).
- Rețineți că materialele laminate la cald vor fi fixate cu folia de laminare și nu mai pot fi scoase din folia de laminare fără să fie deteriorate.

Operarea laminatorului

Următorul paragraf descrie procesul de laminare la cald și de laminare la rece.

- În cazul în care nu utilizați laminatorul pentru 30 de minute, laminatorul trece în regim Stand-by. Cele 3 taste pentru regimurile de operare clipește **ALBASTRU**. Apăsăți una din tastele clipitoare pentru a pune iar în funcțiune laminatorul sau apăsați tasta  (9) pentru oprirea laminatorului.

- 1 Selectați regimul de operare dorit prin apăsarea uneia din următoarele taste:

tasta  (5) pentru laminare la cald 75/80 micrometri.

Tasta  (6) pentru laminare la cald de 125 de micrometri.

Tasta  (7) pentru laminare la rece de 75/80 sau 125 de micrometri.

➔ **Laminare la cald:** În timpul fazei de încălzire (cca. 1 minut) tasta selectată clipește **ALBASTRU** și luminează **ALBASTRU** după atingerea temperaturii de operare.

- Dacă anterior laminatorul a fost utilizat în regimul de operare „Laminare la cald”, atunci tasta clipește  (7) **ALBASTRU**. Laminatorul trebuie să fie lăsat să se răcească cca. 30 de minute, înainte să fie pregătit pentru funcționare.

➔ **Laminare la rece:** Tasta selectată luminează **ALBASTRU**

➔ Laminatorul este pregătit de funcționare.



Precauție!

Pericol de ardere din cauza suprafeței fierbințe a aparatului.

Laminatorul se încălzește în timpul laminării la cald. Nu atingeți suprafața aparatului în timpul operării.

- 2 Așezați materialul de laminat în folia de laminare. Pentru rezultatul optim păstrați o distanță de 3 mm - 5 mm față de margine.

- 3 Introduceți folia de laminare pregătită pe partea de introducere (partea posterioară) a laminatorului pregătit de funcționare.

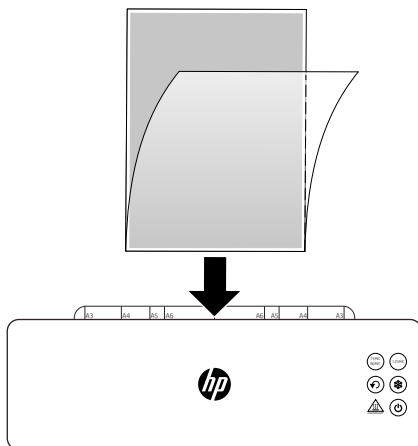

→ Folia de laminare va fi trasă și va ieși pe partea de ieșire (partea frontală) a laminatorului.



Precauție!

Pericol de ardere din cauza foliei de laminare fierbinte.

Folia de laminare care iese imediat după laminare este foarte fierbinte. Scoateți folia de laminare emergentă numai de capătul răcit al foliei de laminare.

4 Scoateți folia de laminare din laminator.

5 Apăsați tasta  (9), pentru a opri laminatorul.

→ Ați încheiat procesul de laminare.

i Dacă nu mai aveți nevoie de laminator, atunci cuplați întrerupătorul de rețea (4) în poziția **OFF**.



Precauție!

Pericol de ardere din cauza suprafeței fierbinte a aparatului.

După decuplare așteptați câteva minute până când laminatorul s-a răcit, înainte de atingerea suprafeței aparatului.

Încheierea operării laminatorului

Opriți laminatorul, dacă nu mai este pus în funcțiune.

- 1 Cuplați întrerupătorul de rețea (4) în poziția **OFF**.
 - 2 Scoateți fișa de rețea din priză.
 - 3 Scoateți cablul de rețea din mufa de conexiune.
 - 4 Închideți prin rabatare pelicula (1).
- Ați încheiat operarea laminatorului.

Dacă ceva nu funcționează

Înlăturarea blocajului de folie



Blocajul de folie poate avea următoarele cauze:

- Folia de laminare nu a fost introdusă drept în laminator.
- Rolele de transport sunt contaminate cu resturi de adeziv.
- Ați utilizat o folie de laminare sau material inadecvat.



Precauție! Pericol de ardere din cauza foliei de laminare fierbinte.

Folia de laminare care iese imediat după laminare este foarte fierbinte. Scoateți folia de laminare emergentă numai de capătul răcit al foliei de laminare.

- 1 Apăsați tasta  (8).
 - Folia de laminare va fi transportată și aruncată spre partea de introducere (partea posterioară).
 - 2 Scoateți folia de laminare din laminator.
 - 3 Apăsați tasta  (8).
 - Laminatorul încheie inversarea și pornește avansarea.
- i** Dacă nu îndepărtați folia de laminare din laminator, laminatorul confirmă cu un semnal acustic continuu. Cele 3 taste pentru regimurile de operare clipească **ALBASTRU**. Scoateți folia de laminare din laminator și opriți și reporniți laminatorul.
- Laminatorul este pregătit de funcționare.
 - Ați înlăturat blocajul de folie.
- i** În caz de nevoie, curățați laminatorul.

Întreținere și îngrijire

Curățați laminatorul la intervale regulate și în caz de nevoie.

Curățarea carcasei

- 1 Apăsați tasta  (9), pentru a opri laminatorul.
- 2 Cuplați întrerupătorul de rețea (4) în poziția **OFF**.
- 3 Scoateți fișa de rețea din priză.



Precauție!

Pericol de ardere din cauza suprafeței fierbinte a aparatului.

Laminatorul se încălzește în timpul laminării la cald. După decuplare așteptați câteva minute până când laminatorul s-a răcit, înainte de atingerea suprafeței aparatului.

Important! Posibile daune materiale cauzate de agenții de curățare sau solvenți. Nu utilizați soluții de curățare sau dizolvanți.

- 4 Curățați suprafața aparatului cu o lavetă moale, ușor umezită și care nu lasă scame.
→ Ați curățat suprafața laminatorului.

Curățarea rolor de transport

Depunerile și reziduurile adezive de pe rolele de transport pot afecta rezultatul laminării. Îndepărtați depunerile și reziduurile de adeziv la intervale regulate și ori de câte ori, când rezultatul laminării nu este cel așteptat.

- 1 Pregătiți laminatorul pentru funcționare.
- 2 Apăsați orice buton al regimului de operare „Laminare la cald” și așteptați ca laminatorul să se încălzească.



Precauție!

Pericol de ardere din cauza suprafeței fierbinte a aparatului.

Laminatorul se încălzește în timpul laminării la cald. Nu atingeți suprafața aparatului în timpul operării.

- 3 Introduceți o foaie de hârtie pliată, cu marginea pliată spre înainte, drept în partea de introducere (partea posterioară) a laminatorului.



Precauție!

Pericol de ardere din cauza resturilor de adeziv fierbinți.

Resturile de adeziv de pe hârtia emergentă este foarte fierbinte. Scoateți hârtia emergentă numai de capătul răcit.

- 4 Scoateți cu grijă hârtia din partea de introducere (partea posterioară) a laminatorului.
- 5 Repetați procedura până când nu se mai lipesc resturi de adeziv pe hârtie.
- 6 Opriți laminatorul.
→ Ați curățat rolele de transport ale laminatorului.

Date tehnice

Model	Dimensiuni [mm]	Alimentarea cu tensiune	Viteza de laminare [mm/min]	Lățimea max. de laminare [mm]	Grosimea max. de laminare [mic]	Numărul rotelor de transport	Temperatura ambiantă max. [°C]	Temperatura rotelor de transport [°C]	Țiimpul de încălzire [min]	Greutate [kg]	Dezactivare automată [min]
Pro Lamina- tor 600 A4	420×155×102,9	220-240V~, 50/60Hz, 5.2A, 1200W	600	230	75	2	25	130 - 160	1	2,24	30
Pro Lamina- tor 600 A3	526×165×116,8	220-240V~, 50/60Hz, 6.3A, 1450W		330	- 125					2,92	

Eliminarea

 Simbolul alăturat indică faptul că echipamentele electrice și electronice uzate fac obiectul unei colectări separate față de gunoiul menajer. Pentru eliminare duceți aparatul la punctul dumneavoastră local de colectare al entității responsabile cu deșeurile.

 Respectați marcajul de pe materialul de ambalare la sortarea deșeurilor, acestea sunt marcate cu prescurtări (b) și cifre (a) cu următoarea semnificație: 1–7: plastice / 20–22: hârtie și carton / 80–98: compozite.

 Eliminați materialele de ambalare conform prevederilor locale.

 Ambalajul constă din materiale ecologice, care pot fi eliminate prin intermediul centrelor de reciclare locale. Informați-vă la autoritățile locale cu privire la opțiunile de eliminare corectă.

 Aparatul și materialul de ambalare sunt reciclabile, pentru o sortare mai bună a deșeurilor eliminați-le separat. Sigla Triman este valabilă numai pentru Franța.

Io Riciclo!
 Aparatul și materialul de ambalare sunt reciclabile, pentru o sortare mai bună a deșeurilor eliminați-le separat. Informați-vă la autoritățile locale cu privire la opțiunile de eliminare corectă. Respectați următorul marcaj de pe materialul de ambalare: (a) numere, (b) prescurtări și (c) materialul cu următoarea semnificație: 1–7: plastice / 20–22: hârtie și carton / 80–98: compozite, precum (d) tipul ambalajului. Sigla este valabilă numai pentru Italia.

Indicații privind depozitarea

După utilizare laminatorul trebuie depozitat în siguranță. Respectați următoarele indicații:

Depozitați laminatorul

- numai în ambalajul original
- într-un loc uscat, curat
- numai în stare răcită

Întrebări și service

Stimate Client,

Ne bucurăm că ați ales să achiziționați acest aparat.

În caz de defecțiuni, vă rugăm să duceți înapoi aparatul împreună cu bonul de cumpărare și ambalajul original în locul, de unde l-ați cumpărat.

Informații suplimentare veți găsi și în meniul Contact & service al paginii noastre web www.hp.com/officeequipment.

Declarație de conformitate

 Marcajul CE de pe aparat atestă conformitatea.

Declarația de conformitate se găsește la www.hp.com/officeequipment.

 Marcajul UKCA de pe aparat atestă conformitatea.

Declarația de conformitate se găsește la www.hp.com/officeequipment

Producătorul

GO Europe GmbH
Zum Kraftwerk 1
D-45527 Hattingen
Germania

Чтение руководства по эксплуатации



Внимательно прочитайте руководство по эксплуатации и следуйте указаниям при работе с ламинатором. Сохраните руководство по эксплуатации для последующего использования.

Использование по назначению

Ламинатор подходит для горячего и холодного ламинирования пленками толщиной в 75 - 125 микрон. Общая толщина ламинируемых документов (фотографии, изображения, картон, бумага и т.п.) может быть не более 0,5 мм.

Ламинатор предназначен исключительно для частного использования в закрытых помещениях. Самовольные изменения или реконструкция не допустимы. Ни в коем случае не открывать ламинатор самостоятельно и не выполнять самостоятельные попытки ремонта. Поручать выполнение ремонта только квалифицированному специализированному персоналу.

Любое иное применение считается использованием не по назначению. Самовольные изменения или реконструкция недопустимы и ведут к утрате гарантии.

Соблюдение указаний по технике безопасности

Прочсть и соблюдать предупреждения для защиты себя и окружающей среды.



Предупреждение!

Опасность получения травм из-за удара электрическим током. Неправильное обращение с ламинатором может привести к удару электрическим током. Следить за тем, чтобы ламинатор устанавливался рядом с легко доступной розеткой, чтобы в экстренном случае можно было быстро отключить ламинатор от электросети. Никогда не брать за ламинатор мокрыми руками. Избегать любого контакта с водой. Всегда вытаскивать штекер из розетки, если ламинатор не используется. Использовать исключительно входящий в комплект поставки кабель питания.



Предупреждение!

Опасность удушения из-за мелких деталей, упаковочных материалов или защитных пленок. Дети могут проглотить маленькие детали, упаковочные материалы или защитную пленку. Не подпускать детей к ламинатору и его упаковке.



Предупреждение!

Опасность получения травм от втягивающего механизма. Незакрепленные предметы могут попасть во втягивающий механизм и стать причиной травм. Пальцы, волосы, шарфы, галстуки, украшения и т.п. не подносить к втягивающему механизму.



Предупреждение!

Опасность споткнуться из-за проложенного ненадлежащим образом кабеля питания. Прокладывать кабель питания так, чтобы никто не мог споткнуться о него. Следить за тем, чтобы на сетевом штекере или кабеле питания не могли возникнуть повреждения.



Предупреждение!

Опасность из-за вредных для здоровья паров. При ламинировании могут возникать вредные для здоровья пары. При ламинировании всегда обеспечивать хорошую вентиляцию, например, открыв окно.



Осторожно!

Опасность получения ожогов из-за горячей поверхности прибора. Во время ламинирования поверхность прибора нагревается. Не прикасаться к поверхности прибора во время работы. Выждать несколько минут после работы, чтобы ламинатор остыл, прежде чем прикасаться к поверхности прибора.



Осторожно!

Опасность получения ожогов из-за горячей пленки для ламинирования. Выходящая пленка для ламинирования непосредственно после ламинирования очень горячая. Извлекать пленку для ламинирования только за охлажденный конец.



Осторожно!

Опасность получения ожогов из-за горячих остатков процесса ламинирования. После очистки выходящая бумага тянет за собой очень горячие остатки процесса ламинирования. Извлекать выходящую бумагу только за охлажденный конец.



Важно!

Возможен имущественный ущерб. Избегать влияний окружающей среды, например, таких как дым, пыль, вибрации, химикалии, влага, жара или прямые солнечные лучи. Использовать ламинатор только в закрытых помещениях и при условиях окружающей среды, указанных в разделе **Технические характеристики** как допустимые.

i Ламинатор может использоваться детьми в возрасте старше восьми лет и лицами с ограниченными физическими, сенсорными или умственными способностями или недостаточным опытом и/или знаниями, если они находятся под присмотром или прошли инструктаж по безопасному использованию ламинатора и поняли возникающие при использовании опасности.

Не позволять детям играть с ламинатором. Детям запрещается выполнять чистку и пользовательское техническое обслуживание без присмотра.



Использовать прибор только в помещении.



Знак „Geprüfte Sicherheit (проверенная безопасность)“ (знак GS) удостоверяет, что продукт соответствует требованиям Закона ФРГ о безопасности продукции (ProdSG). Знак GS означает, что безопасность и здоровье пользователя не подвергаются опасности при использовании маркированного продукта по назначению и при предполагаемом неправильном использовании. Это получаемый добровольно знак безопасности, выданный соответствующим испытательным институтом.



Символ указывает на то, что конструкция изделия соответствует классу защиты II (двойная изоляция). Защитное соединение с электрическим заземлением (земля) не требуется.

Проверить содержимое упаковки

Проверить содержимое упаковки вашего ламинатора перед тем, как вводить ламинатор в эксплуатацию.

Если что-то отсутствует или повреждено, ни в коем случае не начинать эксплуатацию ламинатора. Обратиться в нашу сервисную службу.

- 1 ламинатор Pro Laminator 600 A4 или Pro Laminator 600 A3
- Руководство по эксплуатации
- 1 кабель питания
- 15 пленок для ламинирования (3 × A4, 4 × A5, 4 × A6, 4 × размера визитной карточки)

Детальное представление ламинатора

Следующий рисунок детально представляет ламинатор.

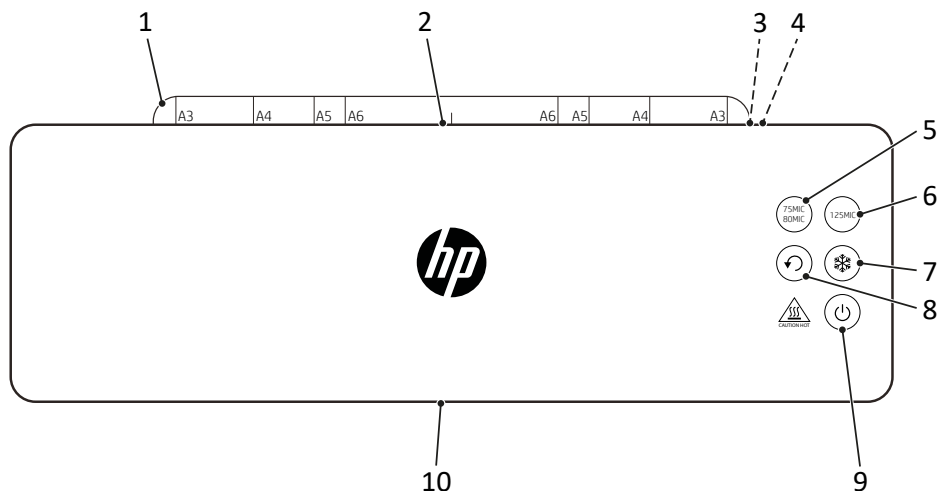

1	Лоток подачи пленки (раскладной)	6	 Кнопка „125MIC“
2	Сторона ввода (обратная страница)	7	 Кнопка „Холодное ламинирование“
3	Гнездо для подключения кабеля питания	8	 Кнопка „Обратный ход“
4	Сетевой выключатель	9	 Кнопка „Вкл./Выкл.“
5	 Кнопка „75MIC/80MIC“	10	Сторона выдачи (передняя страница)

i Функциональные кнопки при нажатии издают акустический сигнал и сигнализируют о своем состоянии с помощью светодиода состояния.

Режимы работы ламинатора

Ламинатор может работать со всеми пленками для холодного и горячего ламинирования толщиной 75, 80 и 125 микрон.

Горячее ламинирование



В режиме работы „Горячее ламинирование“ пленка для ламинирования нагревается до температуры прим. 130 °С - 160 °С, пока она проводится через транспортировочные ролики ламинатора. Между ламинированным материалом и пленкой для ламинирования образуется постоянная термическая связь. Горячее ламинирование долгосрочно защищает ламинированный материал от воды, кислорода и бактерий.

Холодное ламинирование

В режиме работы „Холодное ламинирование“ пленка для ламинирования нагревается до температуры ок. 25 °С. Пленка для ламинирования покрыта специальным клеем. Во время процесса ламинирования стороны пленки сжимаются. Возникает разъемное соединение и при необходимости материал можно извлечь без повреждений.

Установка и ввод ламинатора в эксплуатацию

Следующий абзац поможет вам выполнить ввод ламинатора в эксплуатацию.

- 1** Устойчиво установить ламинатор на ровную, горизонтальную поверхность и рядом с легко доступной розеткой.
- 2** Переключить сетевой выключатель (4) в положение **OFF**.
- !** Использовать исключительно входящий в комплект поставки кабель питания.
- 3** Подключить кабель питания в гнездо (3) для подключения ламинатора.
- 4** Вставить сетевой штекер кабеля питания в розетку.
- 5** Переключить сетевой выключатель (4) в положение **ON**.
 - ➔ Ламинатор выдает звуковое подтверждение.
- 6** Нажать кнопку  (9), чтобы включить ламинатор.
 - ➔ Транспортировочные ролики вращаются.
 - ➔ Кнопка  (7) горит **СИНИМ ЦВЕТОМ**.
- 7** Разложить лоток для подачи пленки (1).
 - ➔ Ввод ламинатора в эксплуатацию выполнен.

Перед началом

Следующие указания помогут вам, если ламинатор постоянно работает не так, как ожидалось.

Указания по материалу

- Не ламинировать металлические, влажные или неровные материалы.
- Ламинируемый материал, включая пленку для ламинирования, должен быть не толще 0,5 мм.
- Тонкие и мягкие материалы необходимо ламинировать пленкой максимальной толщины (125 микрон).
- По возможности не использовать несколько небольших частей материала в одной пленке.

Указания по пленке для ламинирования

- Использовать только те типы пленки, которые предназначены для ламинирования. Другие типы пленок, например, целлофановая пленка, не подходят для ламинирования.
- Для режима работы „Горячее ламинирование“ использовать исключительно пленки для горячего ламинирования.
- Для режима работы „Холодное ламинирование“ использовать исключительно пленки для холодного ламинирования.
- Выбирать размер пленки для ламинирования подходящим для ламинируемого материала.
- Обрезать пленки для ламинирования, если это необходимо, только после ламинирования.

Указания по процессу ламинирования

- Не вводить пленки для ламинирования без содержимого на стороне ввода (обратная сторона) ламинатора.
 - Не вводить пленки для ламинирования скрученными на стороне ввода (обратная сторона) ламинатора.
 - Не вводить пленки для ламинирования одной стороной на стороне ввода (обратная сторона) ламинатора.
 - Всегда вводить пленки для ламинирования закрытой стороной вперед - по центру и с выравниванием прямо - на стороне ввода (обратная сторона) готового к работе ламинатора.
 - Не вытягивать пленку для ламинирования во время ламинирования из стороны выдачи (передняя сторона).
- И** Помните, что материалы при горячем ламинировании прочно соединяются с пленкой для ламинирования, и, вероятно, их не получится извлечь из пленки для ламинирования без повреждений.

Управление ламинатором

Следующий абзац описывает, как можно выполнять горячее и холодное ламинирование.

- Если ламинатор не используется в течение 30 минут, ламинатор переходит в режим Stand-By. 3 кнопки для режимов работы мигают **СИНИМ ЦВЕТОМ**. Нажать одну из мигающих кнопок, чтобы снова привести ламинатор в состояние готовности в работе или нажать кнопку  (9), чтобы выключить ламинатор.

- 1 Выбрать необходимый режим работы нажатием одной из следующих кнопок:

Кнопка  (5) для горячего ламинирования 75/80 микрон.

Кнопка  (6) для горячего ламинирования 125 микрон.

Кнопка  (7) для холодного ламинирования в 75/80 или 125 микрон.

➔ **Горячее ламинирование:** Выбранная кнопка мигает **СИНИМ** во время фазы разогрева (ок. 1 минуты) и горит **СИНИМ** после достижения рабочей температуры.

- Если ламинатор до этого использовался в режиме работы „Горячее ламинирование“, тогда кнопка  (7) мигает **СИНИМ**. Ламинатор должен остыть прим. 30 минут, прежде чем он будет готов в работе.

➔ **Холодное ламинирование:** Выбранная кнопка горит **СИНИМ**

➔ Ламинатор готов в работе.



Осторожно!

Опасность получения ожогов из-за горячей поверхности прибора.

Ламинатор нагревается при горячем ламинировании. Не прикасаться к поверхности прибора во время работы.

- 2 Вложить ламинируемый материал в пленку для ламинирования. Для оптимального результата соблюдать расстояние до края в 3 - 5 мм.
- 3 Ввести подготовленную пленку для ламинирования на стороне ввода (обратная сторона) готового к работе ламинатора.

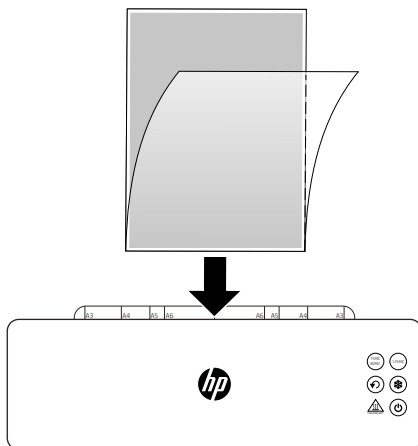

- Пленка для ламинирования втягивается и выдается на стороне выдачи (передняя сторона) ламинатора.



Осторожно!

Опасность получения ожогов из-за горячей пленки для ламинирования. Выходящая пленка для ламинирования непосредственно после ламинирования очень горячая. Извлекать выходящую пленку для ламинирования только за охлажденный конец.

- 4 Извлечь пленку для ламинирования из ламинатора.

- 5 Нажать кнопку  (9), чтобы выключить ламинатор.

- Процесс ламинирования завершен.

- i** Если ламинатор больше не требуется, переключить сетевой выключатель (4) в положение **OFF**.



Осторожно!

Опасность получения ожогов из-за горячей поверхности прибора. Выждать несколько минут после выключения, чтобы ламинатор остыл, прежде чем прикасаться к поверхности прибора.

Завершение работы ламинатора

Выключать ламинатор на время настройки работы ламинатора.

- 1 Переключить сетевой выключатель (4) в положение **OFF**.
 - 2 Вытащить сетевой штекер из розетки.
 - 3 Отключить кабель питания от гнезда подключения.
 - 4 Сложить лоток для подачи пленки (1).
- Работа ламинатора завершена.

Если что-то не работает

Устранение застрявшей пленки



Причины застрявшей пленки могут быть следующими:

- Пленка для ламинирования была не только что задвинута в ламинатор.
- Транспортировочные ролики загрязнены остатками клея.
- Использована загрязненная пленка для ламинирования или материал.



Осторожно!

Опасность получения ожогов из-за горячей пленки для ламинирования. Выходящая пленка для ламинирования непосредственно после ламинирования очень горячая. Извлекать выходящую пленку для ламинирования только за охлажденный конец.

- 1 Нажать кнопку  (8).
 - Пленка для ламинирования транспортируется к стороне ввода (обратная сторона) и выбрасывается.
 - 2 Извлечь пленку для ламинирования из ламинатора.
 - 3 Нажать кнопку  (8).
 - Ламинатор завершает обратный ход и начинает движение вперед.
- Если не извлечь пленку для ламинирования из ламинатора, тогда ламинатор квитирует с непрерывным звуковым сигналом. 3 кнопки для режимов работы мигают **СИНИМ ЦВЕТОМ**. Извлечь пленку для ламинирования из ламинатора и выключить и снова включить ламинатор.
- Ламинатор готов в работе.
 - Застрявшая пленка удалена.

● При необходимости очистить ламинатор.

Техническое обслуживание и уход

Очищать ламинатор регулярно и при необходимости.

Чистка корпуса

- 1 Нажать кнопку  (9), чтобы выключить ламинатор.
- 2 Переключить сетевой выключатель (4) в положение **OFF**.
- 3 Вытащить сетевой штекер из розетки.



Осторожно!

Опасность получения ожогов из-за горячей поверхности прибора.

Ламинатор нагревается при горячем ламинировании. Выждать несколько минут после выключения, чтобы ламинатор остыл, прежде чем прикасаться к поверхности прибора.

Важно!

Возможен имущественный ущерб из-за чистящих средств или растворителей. Не использовать чистящие средства или растворители.

- 4 Очищать поверхность прибора мягкой, слегка увлажненной тряпкой без ворса.
→ Очистка поверхности ламинатора выполнена.

Чистка транспортировочных роликов

Отложения и остатки клея на транспортировочных роликах могут отрицательно сказаться на результате ламинирования. Регулярно удалять отложения и остатки клея и всегда, если результат ламинирования не таков, как ожидается.

- 1 Обеспечить готовность ламинатора к работе.
- 2 Нажать любую кнопку режима работы „Горячее ламинирование“ и выждать фазу разогрева ламинатора.



Осторожно!

Опасность получения ожогов из-за горячей поверхности прибора.

Ламинатор нагревается при горячем ламинировании. Не прикасаться к поверхности прибора во время работы.

- 3 Ввести сложенный лист бумаги сфальцованной кромкой с прямым выравниванием на стороне ввода (обратная сторона) ламинатора.



Осторожно!

Опасность получения ожогов из-за горячих остатков клея.

Остатки клея на выходящей бумаге очень горячие. Извлекать выходящую бумагу только за охлажденный конец.

- 4 Осторожно вытащить бумагу на стороне ввода (обратная сторона) ламинатора.
 - 5 Повторять процесс, пока на бумаге больше не будет остатков клея.
 - 6 Выключить ламинатор.
- Очистка транспортировочных роликов ламинатора выполнена.

Технические данные

Модель	Габариты [мм]	Электропитание	Скорость ламинирования [мм/мин.]	Макс. ширина ламинирования [мм]	Макс. толщина пленки для ламинирования [микрон]	Количество транспортировочных роликов	макс. температура окружающей среды [°C]	Температура транспортировочных роликов [°C]	Время разогрева [мин.]	Вес [кг]	Автоматическое отключение [мин.]
Pro Laminator 600 A4	420×155×102,9	220-240В~, 50/60Гц, 5.2А, 1200Вт	600	230	75 - 125	2	25	130 - 160	1	2,24	30
Pro Laminator 600 A3	526×165×116,8	220-240В~, 50/60Гц, 6.3А, 1450Вт		330						2,92	

Утилизация



Расположенный рядом символ означает, что отработавшие электрические и электронные приборы согласно предписаниям закона следует утилизировать отдельно от бытовых отходов. Утилизировать Ваш прибор в пункт сбора отходов местного предприятия по утилизации отходов.



Обращать внимание на маркировку упаковочного материала при разделении отходов. Они обозначаются аббревиатурами (b) и цифрами (a) со следующим значением: 1-7: пластик / 20-22: бумага и картон / 80-98: композитные материалы.



Утилизировать упаковочные материалы в соответствии с местными предписаниями.



Упаковка изготовлена из экологически чистых материалов, которые можно утилизировать через местные пункты приема вторсырья. Получить в местных органах власти информацию о том, как правильно утилизировать отходы.



Прибор и упаковочные материалы подлежат переработке, утилизировать их отдельно для лучшей переработки отходов. Логотип Tripart действителен только для Франции.

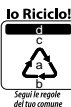

Прибор и упаковочные материалы подлежат переработке, утилизировать их отдельно для лучшей переработки отходов. Получить в местных органах власти информацию о том, как правильно утилизировать отходы. Обращать внимание на следующую маркировку упаковочного материала: (a) номера, (b) аббревиатуры и (c) материал со следующим значением: 1-7: пластмассы / 20-22: бумага и картон / 80-98: композитные материалы, и (d) тип упаковки. Логотип действителен только для Италии.

Указания по хранению

После использования необходимо обеспечить безопасное хранение ламинатора. Соблюдать следующие указания:

Хранить ламинатор

- только в оригинальной упаковке
- в сухом, чистом месте
- только в охлажденном состоянии

Вопросы и сервисное обслуживание

Уважаемый клиент,

Большое спасибо, что вы выбрали этот продукт.

Если он работает не так, как вы того ожидали, или неисправен, обратитесь к дилеру, у которого вы приобрели этот продукт.

Дополнительную информацию можно также найти в разделе „Контакты и обслуживание“ на нашем сайте www.hp.com/officeequipment.

Сертификат соответствия

CE Соответствие подтверждается знаком "CE" на изделии.

Сертификат соответствия вы найдете по адресу www.hp.com/officeequipment.

UKCA Соответствие подтверждается знаком „UKCA“ на изделии.

Сертификат соответствия вы найдете по адресу www.hp.com/officeequipment

Изготовитель

GO Europe GmbH

Цум Крафтверк 1

D-45527 Хаттинген

Германия

Prečítajte si návod na obsluhu



Pozorne si prečítajte návod na obsluhu a dodržiavajte pokyny pri manipulácii s laminovacím prístrojom. Návod na obsluhu si uschovajte na neskoršie použitie.

Použitie podľa určenia

Laminovací prístroj je vhodný na horúce laminovanie laminovacích fólií s laminovacími fóliami pre horúce laminovanie a na laminovanie za studena s laminovacími fóliami pre laminovanie za studena v hrúbke laminovaných fólií 75 – 125 mikróv. Celková hrúbka laminovaných dokumentov (fotografie, obrázky, mapy, papier atď.) môže byť maximálne 0,5 mm.

Laminovací prístroj je určený iba na súkromné použitie v uzavretých miestnostiach. Neoprávnené úpravy alebo úpravy nie sú povolené. Laminovací prístroj v žiadnom prípade sami neotvárajte ani nevykonávajte pokusy o opravu vo vlastnej réžii. Opravy nechajte vykonávať iba odborným pracovníkom.

Akkoľvek iné použitie sa považuje za použitie nezodpovedajúce účelu. Neautorizované zmeny alebo prestavby nie sú povolené a záruka stráca platnosť.

Dodržiavajte bezpečnostné pokyny

Prečítajte si a dodržujte varovné pokyny, aby ste chránili seba a životné prostredie.



Varovanie!

Nebezpečenstvo úrazu elektrickým prúdom. Nesprávna manipulácia s laminovacím prístrojom môže viesť k úrazu elektrickým prúdom. Uistite sa, že je laminovací prístroj umiestnený v blízkosti ľahko prístupnej elektrickej zásuvky, aby bolo možné ho v prípade núdze rýchlo odpojiť od siete. Laminovacieho prístroja sa nikdy nedotýkajte mokrými rukami. Zabráňte kontaktu s vodou.

Ak prístroj nepoužívate, vždy vyťahnite zástrčku zo zásuvky. Používajte iba dodaný napájací kábel.



Varovanie!

Nebezpečenstvo zaduseného malými časťami, obalovými materiálmi alebo ochrannými fóliami. Deti môžu prehltnúť malé časti, obalový materiál alebo ochranné fólie. Deti držte v bezpečnej vzdialenosti od vášho laminovacieho prístroja a jeho obalu.

**Varovanie!**

Nebezpečenstvo poranenia podávacím mechanizmom. Uvoľnené predmety sa môžu zachytiť v podávači a spôsobiť zranenie. Držte prsty, vlasy, šatky, kravaty, šperky atď. v dostatočnej vzdialenosti od podávača.

**Varovanie!**

Nebezpečenstvo podknutia sa o nevhodne položené káble. Sieťový kábel uložte tak, aby sa oň nemohol nikto podknúť. Uistite sa, že zástrčka ani sieťová šnúra nie sú poškodené.

**Varovanie!**

Nebezpečenstvo v dôsledku škodlivých výparov. Laminovanie môže vytvárať škodlivé výpary. Pri laminovaní vždy zabezpečte dobré vetranie, napríklad otvorením okna.

**Upozornenie!**

Nebezpečenstvo popálenia v dôsledku horúceho povrchu zariadenia. Počas laminovania sa povrch zariadenia zahrieva. Počas používania zariadenia sa nedotýkajte jeho povrchu. Po skončení používania prístroja vyčakajte niekoľko minút, kým laminovací prístroj nevychladne, až potom sa povrchu prístroja môžete dotknúť.

**Upozornenie!**

Nebezpečenstvo popálenia v dôsledku horúceho povrchu laminovacej fólie. Výstupná laminovacia fólia je bezprostredne po laminovaní veľmi horúca. Laminovaciu fóliu odoberajte iba na jej ochladenom konci.

**Upozornenie!**

Nebezpečenstvo popálenia v dôsledku horúcich zvyškov laminovania. Papier vychádzajúci z prístroja nesie po čistení veľmi horúce zvyšky laminovania. Vychádzajúci papier odoberajte iba na jeho ochladenom konci.

**Dôležité!**

Možné škody na majetku. Zabráňte pôsobeniu vplyvov okolitého prostredia, ako je napríklad dym, prach, otrasy, chemikálie, vlhkosť, teplo alebo priame slnečné žiarenie. Laminovací prístroj používajte iba v interiéri a v rámci prípustných podmienok prostredia uvedených v časti **Technické údaje**.

- Laminovací prístroj môžu používať deti staršie ako osem rokov a osoby s obmedzenými fyzickými, zmyslovými alebo mentálnymi schopnosťami alebo s nedostatkom skúseností a/alebo vedomostí len vtedy, keď sú pod dozorom, alebo keď sú poučení o bezpečnom používaní laminovacieho prístroja a keď pochopili možné nebezpečenstvo.

Deti sa s laminovacím prístrojom nesmú hrať. Čistenie a údržbu používateľa nesmú vykonávať deti bez dozoru.



Zariadenie prevádzkujte iba v interiéri.



Pečať «Geprüfte Sicherheit» (Odkúšaná bezpečnosť) (značka GS) potvrdzuje, že výrobok zodpovedá požiadavkám nemeckého zákona o bezpečnosti výrobkov (ProdSG).

Značka GS označuje, že pri použití v súlade s určením a pri predvídateľnom chybnom použití označeného výrobku nie je ohrozená bezpečnosť ani zdravie užívateľa. Ide pri tom o dobrovoľnú bezpečnostnú značku, ktorú vydal príslušný skúšobný ústav.



Symbol špecifikuje, že druh konštrukcie výrobku zodpovedá triede ochrany II (dvojitá izolácia).

Bezpečnostná elektrická prípojka uzemnenia (kostra) nie je potrebná.

Skontrolujte obsah obalu

Pred uvedením laminovacieho prístroja do prevádzky skontrolujte obsah balenia laminovacieho prístroja.

Ak niečo chýba alebo je poškodené, laminovací prístroj nepoužívajte. Kontaktujte náš servis.

- 1 laminovací prístroj Pro Laminator 600 A4 alebo Pro Laminator 600 A3
- Návod na obsluhu
- 1 napájací kábel
- 15 laminovacích fólií (3 × A4, 4 × A5, 4 × A6, 4 × veľkosť vizitky)

Podrobné zobrazenie vášho laminovacieho prístroja

Nasledovný obrázok predstavuje podrobné zobrazenie laminovacieho prístroja.

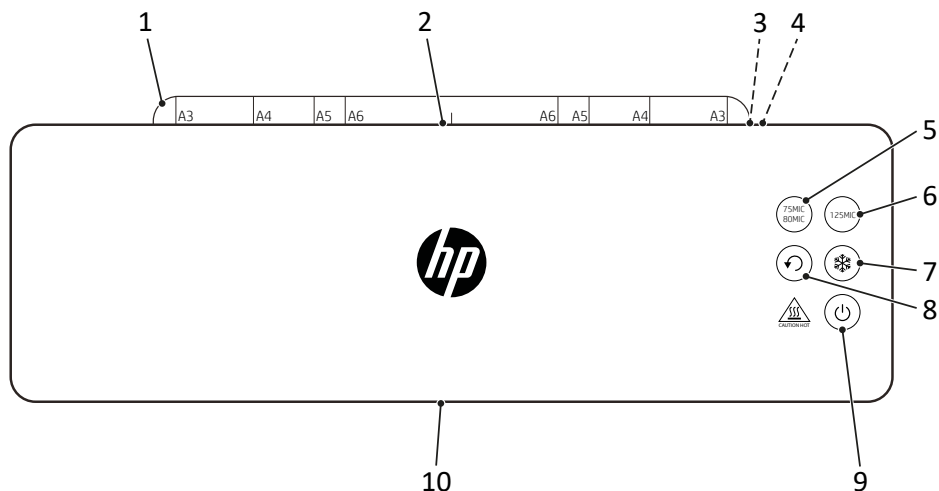

1	Priečink na fóliu (výklopný)	6	 Tlačidlo „125MIC“
2	Vstupná strana (zadná strana)	7	 Tlačidlo „Studená laminácia“
3	Zásuvka na pripojenie napájacieho kábla	8	 Tlačidlo „Spätný chod“
4	Sieťový vypínač	9	 Tlačidlo „Zapnutie/Vypnutie“
5	 Tlačidlo „75MIC/80MIC“	10	Výstupná strana (predná strana)

i Funkčné tlačidlá poskytujú pri stlačení akustickú spätnú väzbu a ich stav indikujú stavové LED.

Prevádzkové režimy laminovacieho prístroja

Laminovačka umožňuje spracovať všetky fólie na studené a horúce laminovanie s hrúbkou 75 µ, 80 µ a 125 µ.

Horúca laminácia



Pri druhu prevádzky „Horúce laminovanie“ sa laminovacia fólia ohreje počas jej posunu na dopravných valčekoch laminovačky na teplotu cca. 130 °C až 160 °C. Vzniká trvalé tepelné spojenie laminovaného materiálu a laminovacej fólie. Prostredníctvom horúceho laminovania je laminovaný materiál chránený proti vode, kyslíku a baktériám.

Studená laminácia

Pri druhu prevádzky „Studené laminovanie“ sa laminovacia fólia ohreje na teplotu cca. 25 °C. Laminovacia fólia je pokrytá vrstvou špeciálneho lepidla. Pri laminovaní sa strany fólií stlačia. Vzniká rozoberateľné spojenie a materiál je možné vybrať v prípade potreby bez poškodenia.

Postavenie a uvedenie laminovacieho prístroja do prevádzky

Nasledujúci odsek vám pomôže uviesť laminovací prístroj do prevádzky.

- 1** Laminovací prístroj stabilne postavte na rovný, vodorovný povrch a do blízkosti dobre prístupnej zásuvky.
- 2** Sieťový vypínač (4) zapnite do polohy **OFF**.
- i** Používajte iba dodaný napájací kábel.
- 3** Zastrčte sieťový kábel do pripojovacej zásuvky (3) laminovacieho prístroja.
- 4** Zastrčte zástrčku napájacieho kábla do zásuvky.
- 5** Sieťový vypínač (4) zapnite do polohy **ON**.
 - ➔ Laminovací prístroj to potvrdí pípnutím.
- 6** Stlačením tlačidla  (9) laminovací prístroj zapnete.
 - ➔ Transportné valce sa otáčajú.
 - ➔ Tlačidlo  (7) svieti **MODRO**.
- 7** Priklopte fóliovú podperu (1).
 - ➔ Tým ste váš laminovací prístroj uviedli do prevádzky.

Skôr ako začnete

Nasledujúce pokyny vám pomôžu, aby váš laminovací prístroj stále pracoval podľa očakávaní.

Poznámky k materiálu

- Nevykonávajte laminovanie materiálov obsahujúcich kov a mokrých alebo nerovných materiálov.
- Materiál, ktorý sa má laminovať, vrátane laminovacej fólie, nesmie byť hrubší ako 0,5 mm.
- Tenké mäkké materiály sa musia laminovať laminovacou fóliou s maximálnou hrúbkou (125 µ).
- Podľa možnosti nepoužívajte na jednu fóliu niekoľko malých kusov materiálu.

Poznámky k laminovacej fólii

- Používajte iba typy fólií, ktoré sú určené na laminovanie.
Iné typy fólií, napríklad číry film, nie sú na laminovanie vhodné.
- Pre prevádzkový režim „horúca laminácia“ používajte iba fólie pre horúce laminovanie.
- Pre prevádzkový režim „studená laminácia“ používajte iba fólie pre laminovanie za studena.
- Veľkosť laminovacej fólie zvolte vhodne s ohľadom na laminovaný materiál.
- Laminovacie fólie v prípade potreby pristrihnite až po laminovaní.

Poznámky k procesu laminovania

- Do vstupnej strany (zadná strana) laminovacieho prístroja nekladajte žiadne laminovacie fólie bez obsahu.
 - Laminovacia fóliu nekladajte na strane vstupu (zadná strana) laminovačky.
 - Do vstupnej strany (zadná strana) laminovacieho prístroja nekladajte laminovacie fólie jednostranne.
 - Laminovacia fóliu vždy vkladajte najskôr uzavretou stranou – do stredu a rovno – na vstupnú stranu (zadnú stranu) funkčného laminovacieho prístroja.
 - Laminovacia fóliu počas laminovania nevyťahujte zo strany výstupu (predná strana).
- Zvážte prosím, že materiály spracované horúcim laminovaním sa pevne spoja s laminovacou fóliou a nie je možné ich opäť vybrať z laminovacej fólie bez prípadných poškodení.

Obsluha laminovacieho prístroja

V nasledujúcom odseku je opísaný postup pri laminovaní za tepla a za studena.

- Ak laminovací prístroj nepoužívate 30 minút, prepne sa do pohotovostného režimu. 3 tlačidlá prevádzkových režimov blikajú **MODRO**. Stlačte jedno z blikajúcich tlačidiel, aby ste laminovací prístroj opäť uviedli do prevádzky, alebo stlačte tlačidlo  (9), aby ste laminovací prístroj vypli.

- 1 Stlačením jedného z nasledujúcich tlačidiel vyberte požadovaný prevádzkový režim:

Tlačidlo  (5) pre horúcu lamináciu 75/80 mikrónov.

Tlačidlo  (6) pre horúcu lamináciu 125 mikrónov.

Tlačidlo  (7) pre studenú lamináciu 75/80 alebo 125 mikrónov.

→ **Horúca laminácia:** Zvolené tlačidlo bliká **MODRO** počas fázy ohrevu (približne 1 minúta) a rozsvieti sa **MODRO** po dosiahnutí prevádzkovej teploty.

- Pokiaľ bol laminovací prístroj predtým použitý v režime „horúca laminácia“, tlačidlo  (7) bliká **MODRO**. Laminovací prístroj sa musí nechať asi 30 minút vychladnúť, aby bol pripravený na použitie.

→ **Studená laminácia:** Zvolené tlačidlo svieti **MODRO**

→ Laminovací prístroj je pripravený na použitie.



Upozornenie!

Nebezpečenstvo popálenia v dôsledku horúceho povrchu zariadenia.

Laminovací prístroj sa pri horúcom laminovaní zahrieva. Počas prevádzky sa nedotýkajte povrchu prístroja.

- 2 Materiál, ktorý chcete laminovať, vložte do laminovacej fólie. Pre najlepší výsledok dodržujte vzdialenosť 3 mm až 5 mm od obvodovej hrany.
- 3 Vložte pripravenú laminovacia fóliu na vstupnú stranu (zadná strana) funkčného laminovacieho prístroja.

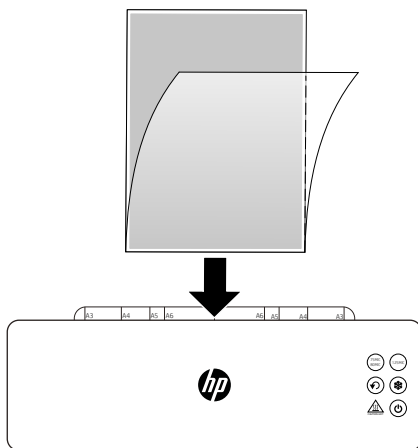

- Laminovacia fólia sa zasunie automaticky, na výstupnej strane laminovacieho prístroja sa vysunie z výstupného otvoru pre dokumenty a uloží sa v odkladacej priehradke.



Upozornenie!

Nebezpečenstvo popálenia v dôsledku horúceho povrchu laminovacej fólie. Výstupná laminovacia fólia je bezprostredne po laminovaní veľmi horúca. Vystupujúcu laminovacia fóliu odoberajte iba na ochladenom konci laminovacej fólie.

4 Vyberte laminovacia fóliu z laminovacieho prístroja.

5 Stlačením tlačidla  (9) laminovací prístroj vypnete.

- Dokončili ste proces laminovania.



Ak už laminovací prístroj nepotrebujete, prepnite hlavný vypínač (4) do polohy **OFF**.



Upozornenie!

Nebezpečenstvo popálenia v dôsledku horúceho povrchu zariadenia. Po vypnutí prístroja vyčkajte niekoľko minút, kým laminovací prístroj nevychladne, až potom sa môžete povrchu prístroja dotknúť.

Ukončenie prevádzky laminovacieho prístroja

Vypnete laminovací prístroj, keď ukončíte jeho prevádzku.

- 1 Sieťový vypínač (4) zapnite do polohy **OFF**.
- 2 Vytiahnite sieťovú zástrčku zo zásuvky.
- 3 Vytiahnite napájací kábel z napájacieho konektora.
- 4 Priklopte fóliovú podperu (1).
 - ➔ Ukončili ste prevádzku laminovacieho prístroja.

Ak niečo nefunguje

Odstránenie nahromadené fólie

Nahromadenie fólií môže mať nasledovné príčiny:



- Laminovacia fólia nebola zasunutá do laminovačky rovno.
- Dopravné valčeky sú znečistené zvyškami lepidla.
- Použili ste nevhodnú laminovaciu fóliu alebo materiál.



Upozornenie!

Nebezpečenstvo popálenia v dôsledku horúceho povrchu laminovacej fólie.

Výstupná laminovacia fólia je bezprostredne po laminovaní veľmi horúca. Vystupujúcu laminovaciu fóliu odoberajte iba na ochladenom konci laminovacej fólie.

- 1 Stlačte tlačidlo  (8).
 - ➔ Laminovacia fólia sa dopraví k strane vstupu (zadná strana) a vyhodí sa.
 - 2 Vyberte laminovaciu fóliu z laminovacieho prístroja.
 - 3 Stlačte tlačidlo  (8).
 - ➔ Laminovačka ukončí spätný chod a spustí chod vpred.
- i** Ak laminovaciu fóliu nevyberiete z laminovačky, laminovačka to potvrdí trvalým signalizačným tónom. 3 tlačidlá prevádzkových režimov blikajú **MODRO**.
Laminovaciu fóliu vyberte z laminovačky a laminovačku vypnite a znovu zapnite.
- ➔ Laminovací prístroj je pripravený na použitie.
 - ➔ Odstránili ste nahromadenie fólií.
- i** Laminovačku v prípade potreby vyčistite.

Údržba a ošetrovanie

Laminovačku čistite v pravidelných intervaloch a v prípade potreby.

Čistenie krytu

- 1 Stlačením tlačidla  (9) laminovací prístroj vypnete.
- 2 Sieťový vypínač (4) zapnite do polohy **OFF**.
- 3 Vytiahnite sieťovú zástrčku zo zásuvky.



Upozornenie!

Nebezpečenstvo popálenia v dôsledku horúceho povrchu zariadenia.

Laminovací prístroj sa pri horúcom laminovaní zahrieva. Po vypnutí prístroja vyčkajte niekoľko minút, kým laminovací prístroj nevychladne, až potom sa môžete povrchu prístroja dotknúť.

Dôležité!

Pri použití čistiacich prostriedkov alebo rozpúšťadiel môže dôjsť k vecným škodám. Nepoužívajte žiadne čistiace prostriedky alebo rozpúšťadlá.

- 4 Povrch zariadenia čistite mäkkým, mierne navlhčeným súknom, ktoré je neobsahuje chlpy.
➔ Povrch zariadenia laminovačky ste vyčistili.

Čistenie dopravných valčekov

Usadeniny a zvyšky lepidla na dopravných valčekoch môžu ovplyvniť výsledok laminovania. Usadeniny a zvyšky lepidla odstraňujte v pravidelných intervaloch a vždy vtedy, keď výsledok laminovania nedopadne podľa očakávania.

- 1 Zabezpečte prevádzkyschopnosť laminovačky.
- 2 Stlačte ľubovoľné tlačidlo druhu prevádzky „Horúce laminovanie“ a vyčkajte na fázu ohrevu laminovačky.



Upozornenie!

Nebezpečenstvo popálenia v dôsledku horúceho povrchu zariadenia.

Laminovací prístroj sa pri horúcom laminovaní zahrieva. Počas prevádzky sa nedotýkajte povrchu prístroja.

- 3 Na strane vstupu (zadná strana) laminovačky zasuňte poskladaný list papiera zahnutou hranou smerujúcou v rovnej polohe dopredu.



Upozornenie!

Nebezpečenstvo popálenia v dôsledku horúcich zvyškov lepidla.

Zvyšky lepidla na vychádzajúcom papieri sú veľmi horúce. Vychádzajúci papier odoberajte iba na jeho ochladenom konci.

- 4 Papier opatrne vytiahnite zo strany vstupu (zadná strana) laminovačky.
- 5 Postup opakujte, až kým sa na papieri už nedržia žiadne zvyšky lepidla.
- 6 Laminovačku vypnite.
→ Vyčistili ste dopravné valčeky laminovačky.

Technické údaje

Model	Rozmery [mm]	Napájanie prúdom	Rýchlosť laminovania [mm/min]	Max. šírka laminovania [mm]	Max. hrúbka laminovacej fólie [mic]	Počet dopravných valčekov	max. teplota okolia [°C]	Teplota dopravných valčekov [°C]	Doba ohrevu [min]	Hmotnosť [kg]	Automatické vypnutie [min]
Pro Laminator 600 A4	420×155×102,9	220-240 V~, 50/60 Hz, 5.2 A, 1200 W	600	230	75 - 125	2	25	130 - 160	1	2,24	30
Pro Laminator 600 A3	526×165×116,8	220-240 V~, 50/60 Hz, 6.3 A, 1450 W		330						2,92	

Likvidácia

 Symbol vľavo znamená, že staré elektrické a elektronické zariadenia sa musia z dôvodu zákonných predpisov likvidovať oddelene od domového odpadu. Zlikvidujte prístroj na zbernom mieste na likvidáciu komunálneho odpadu.

 Pri triedení odpadu dodržiavajte označenie obalových materiálov, ktoré sú označené skratkami (b) a číslami (a) v tomto význame: 1–7: plasty / 20–22: papier a lepenka / 80–98: kompozity.

 Obalový materiál zlikvidujte podľa lokálnych predpisov.

 Obal sa skladá z materiálov, ktoré nezaťažujú životné prostredie a ktoré môžete zlikvidovať prostredníctvom miestne príslušných miest recyklácie. O možnostiach správne vykonanej likvidácie sa informujte na Vašom obecnom úrade.

 Zariadenie a obalové materiály sú recyklovateľné, kvôli lepšej manipulácii s odpadom ich zlikvidujte oddelene. Logo Triman platí iba pre Francúzsko.

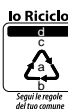
 Zariadenie a obalové materiály sú recyklovateľné, kvôli lepšej manipulácii s odpadom ich zlikvidujte oddelene. O možnostiach správne vykonanej likvidácie sa informujte na Vašom obecnom úrade. Pri triedení odpadu dodržiavajte označenie obalových materiálov, ktoré sú označené skratkami (b) a číslami (a) v tomto význame: 1–7: plasty / 20–22: papier a lepenka / 80–98: kompozity. Logo platí len pre Taliansko.

Pokyny na uskladnenie

Laminovačku je nutné po použití bezpečne uložiť. Dbajte na nasledovné pokyny:

Uskladnenie laminovačky

- len v originálnom obale
- na suchom, čistom mieste
- len po vychladnutí

Otázky a služby

Vážený zákazník,

těší nás, že jste se rozhodli pro tento přístroj.

V případě vzniku závady odevzdejte přístroj spolu s pokladničním dokladem a originálním obalem v prodejně, kde jste přístroj zakoupili.

Ďalšie informácie nájdete aj v oblasti Kontakty a Servis na našej internetovej stránke www.hp.com/officeequipment.

Vyhlásenie o zhode

CE Značka CE na prístroji potvrdzuje zhodu.

Vyhlásenie o zhode nájdete na www.hp.com/officeequipment.

UK Značka UKCA na prístroji potvrdzuje zhodu.

CA Vyhlásenie o zhode nájdete na www.hp.com/officeequipment

Výrobca

GO Europe GmbH
Zum Kraftwerk 1
D-45527 Hattingen
Nemecko

Pročitati uputstvo za upotrebu



Pažljivo pročitate ovo uputstvo i sledite uputstva za rukovanje Vašim laminatorom. Sačuvajte Uputstvo za upotrebu za kasniju upotrebu.

Pravilna upotreba

Laminator je prikladan za vruću plastifikaciju vrućim folijama i za hladnu plastifikaciju hladnim folijama za plastifikaciju debljine 75 - 125 mikrona. Ukupna debljina plastificiranog dokumenta (fotografije, slika, kartona, papira i td.) sme da iznosi maksimalno 0,5 mm.

Laminator je namenjen isključivo za privatnu upotrebu u zatvorenim prostorijama. Svojevoljne promene ili nadogradnje na laminatoru nisu dozvoljene. Ni u kom slučaju ne otvarajte sami laminator i ne pokušavajte da sami popravite uređaj. Popravke treba da izvodi samo kvalifikovano osoblje.

Svaka druga upotreba se smatra nenamenskom. Svojevoljne promene ili nadogradnje nisu dozvoljene i dovode do gubitka garancije.

Poštovati sigurnosne napomene

Pročitajte i sledite upozorenja kako biste zaštitili sebe i okolinu.



Upozorenje!

Opasnost od povređivanja usled strujnog udara. Pogrešno rukovanje Vašim laminatorom može dovesti do strujnog udara. Vodite računa o tome da laminator bude postavljen u blizini pristupačne utičnice tako da se u hitnom slučaju laminator odvojiti od mreže napajanja. Nikada ne hvatajte laminator vlažnim rukama. Izbegavajte svaki kontakt sa vodom. Uvek izvucite utikač iz utičnice, kada ne koristite laminator. Upotrebljavajte isključivo mrežni kabl koji je isporučen sa uređajem.



Upozorenje!

Opasnost od gušenja malim delovima, materijalom pakovanja ili zaštitnom folijom. Deca mogu da progutaju male delove, materijal pakovanja ili zaštitnu foliju. Decu držite daleko od Vašeg laminatora i njegovog pakovanja.



Upozorenje!

Opasnost od povređivanja usled mehanizma uvlačenja. Slobodni predmeti se mogu zahvatiti prilikom uvlačenja i izazvati povrede. Prste, kosu, šalove, kravate, nakit itd. držite dalje od uvlačenja.



Upozorenje!

Opasnost od spoticanja usled nepravilno postavljenog mrežnog kabla. Postavite kabl tako da se niko ne može o njega spotaći. Vodite računa o tome da na utikaču ili mrežnom kablju ne mogu da nastanu oštećenja.



Upozorenje!

Opasnost usled isparenja štetnih po zdravlje. Prilikom plastifikacije mogu nastati isparenja štetna po zdravlje. Prilikom plastifikacije obezbedite uvek dobro provetravanje tako što ćete otvoriti prozor.



Oprez!

Opasnost od opekotina usled vrućih površina uređaja. U toku plastifikacije zagreva se površina uređaja. Ne dodirivati površinu uređaja u toku rada. Nakon rada sačekajte nekoliko minuta dok se laminator ne ohladi, pre nego što dodirnete površine uređaja.



Oprez!

Opasnost od opekotina usled vrućih folija za plastifikaciju. Folija za plastifikaciju koja izlazi neposredno nakon plastifikacije je veoma vruća. Skidajte folije za plastifikaciju samo hvatajući za ohlađene krajeve folije.



Oprez!

Opasnost od opekotina usled vrućih ostataka plastifikacije. Nakon čišćenja papir koji izlazi sa sobom nosi i veoma vruće ostatke plastifikacije. Skidajte papir koji izlazi samo hvatajući za ohlađene krajeve.



Važno!

Moguće su materijalne štete. Izbegavati uticaj okoline kao što su npr. dim, prašina potresi, hemikalije, vlaga, vrućina ili direktno sunčevo zračenje. Upotrebjavajte laminator samo u zatvorenim prostorijama i pod uslovima okruženja koji su navedeni kao dozvoljeni u **Tehničkim podacima**.

- Ovaj laminator mogu da koriste deca starosti od 8 godina kao i osobe sa ograničenim fizičkim, senzornim ili mentalnim sposobnostima ili nedostatkom iskustva ili znanja ako su pod nadzorom ili ako su obučeni za sigurnu upotrebu uređaja i ako razumeju opasnosti koje iz toga proizilaze.

Ne dozvolite da se deca igraju laminatorom. Čišćenje i održavanje od strane korisnika ne smeju vršiti deca bez nadzora.



Proizvod samo koristite u unutrašnjim prostorima.



Pečat «Proverena bezbednost» (GS-znak) potvrđuje, da proizvod odgovara zahtevima nemačkog Zakona o bezbednosti proizvoda (ProdSG).

GS-znak pokazuje, da kod ispravne upotrebe i predvidive pogrešne primene označenog proizvoda bezbednost i zdravlje korisnika nisu ugroženi. Pri tome se radi o dobrovoljnom znaku bezbednosti, kojeg je izdao odgovarajući institut za ispitivanje.



Simbol prikazuje, da način gradnje proizvoda odgovara razredu zaštite II (dupla izolacija).

Sigurnosni priključak na električno uzemljenje (masa) nije potreban.

Proveriti sadržaj pakovanja

Proverite sadržaj pakovanja Vašeg laminatora, pre nego što pustite Vaš laminator u rad.

Ukoliko nešto nedostaje ili je oštećeno, ni u kom slučaju nemojte puštati laminator u rad. Obratite se našem servisu.

- 1 Laminator Pro Laminator 600 A4 ili Pro Laminator 600 A3
- Uputstvo za upotrebu
- 1 mrežni kabel
- 15 folija za plastifikaciju (3 × A4, 4 × A5, 4 × A6, 4 × veličina vizit kartica)

Vaš laminator detaljno

Sljedeća slika detaljno predstavlja laminator.

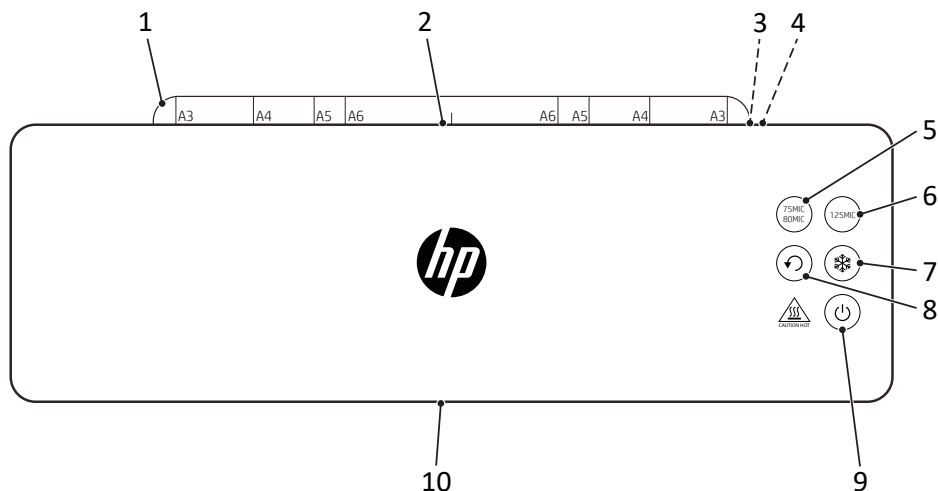

1	Pokrivač folije (preklopiv)	6	 Taster „125MIC“
2	Strana ubacivanja (zadnja strana)	7	 Taster „hladna plastifikacija“
3	Utičnica mrežni kabl	8	 Taster „povratni tok“
4	Mrežni prekidač	9	 Taster „Uklj./Isklj.“
5	 Taster „75MIC/80MIC“	10	Izlazna strana (prednja strana)

 Funkcijski tasteri prilikom aktivacije daju akustički signal i signaliziraju stanje pomoću signalne lampice.

Režimi rada laminatora

Laminator može da obrađuje hladne i vruće folije za plastifikaciju debljine 75 μ , 80 μ i 125 μ .

Vruća plastifikacija

Pri režimu rada „Vruća plastifikacija“ folija za plastifikaciju se zagreva na temperaturu od oko 130 °C do 160 °C, u toku vođenja folije za plastifikaciju kroz transportne valjke laminatora. Nastaje trajna termička veza između plastifikovanog materijala i folije za plastifikaciju. Pomoću vruće plastifikacije plastificirani materijal je trajno zaštićen od vode, kiseonika i bakterija.



Hladna plastifikacija

Pri režimu rada „Hladna plastifikacija“ folija za plastifikaciju se zagreva na temperaturu od oko 25 °C. Folija za plastifikaciju je obložena specijalnim lepkom. Prilikom procesa plastifikacija stranice folije se spajaju.

Nastaje odvojiva veza i materijal po potrebi može da se izvadi bez oštećenja.

Postaviti laminator i pustiti ga u rad

Sledeći pasus vam pomaže u puštanju laminatora u rad.

- 1** Postavite laminator na ravnu vodoravnu površinu i u blizini lako pristupačne utičnice.
- 2** Prebacite mrežni prekidač u poziciju (4) **OFF**.
- i** Upotrebljavajte isključivo mrežni kabl koji je isporučen sa uređajem.
- 3** Utaknite mrežni kabl u predviđeni otvor na priključak (3) na laminatoru.
- 4** Utaknite utikač mrežnog kabla u utičnicu.
- 5** Prebacite mrežni prekidač u poziciju (4) **ON**.
 - Laminator se kvitira signalnim tonom.
- 6** Pritisnite taster  (9), da biste uključili laminator.
 - Transportni valjci se okreću.
 - Taster  (7) svetli **PLAVO**.
- 7** Zatvorite pokrivač folije (1).
 - Pustili ste Vaš laminator u pogon.

Pre nego što počnete

Sledeće napomene će Vam pomoći, da laminator uvek funkcioniše, na način na koji očekujete.

Napomene o materijalu

- Ne plastificirajte metalne, vlažne i neravne materijale.
- Materijal za plastifikaciju zajedno sa folijom ne sme biti deblji od 0,5 mm.
- Tanke i meke materijale treba plastifikovati najdebljom folijom za plastifikaciju (125 µ).
- Po mogućnosti nemojte koristiti više malih komada materijala po foliji.

Napomene u vezi folije za plastifikaciju

- Upotrebljavajte samo vrste folije čija je namena predviđena za plastifikaciju. Druge vrste folija kao što su npr. providne folije za dokumentaciju nisu pogodne za plastifikaciju.
- Za režim rada "vruća plastifikacija" koristite samo vruće folije za plastifikaciju.
- Za režim rada "hladna plastifikacija" koristite samo hladne folije za plastifikaciju.
- Izaberite veličinu folije za plastifikaciju u skladu sa materijalom za plastifikaciju.
- Odsecite foliju za plastifikaciju, ukoliko je potrebno, tek nakon plastifikacije.





Napomene o procesu plastifikacije

- Ne ubacujte folije za plastifikaciju bez sadržaja na strani za ubacivanje (zadnja strana) laminatora.
- Ne ubacujte folije za plastifikaciju urolane na strani za ubacivanje (zadnja strana) laminatora.
- Ne ubacujte folije za plastifikaciju jednostrano na strani za ubacivanje (zadnja strana) laminatora.
- Foliju za plastifikaciju uvek vodite napred zatvorenih strana - po sredini i uspravno - na strani za unos (zadnja strana) laminatora koji je spreman za rad.
- Nemojte vući foliju za plastifikaciju u toku plastifikacije sa izlazne strane (prednja strana).

- Imajte na umu, da su vrući plastificirani materijali čvrsto povezani sa folijom za plastifikaciju i da se iz folije ne mogu izvući bez mogućih oštećenja.

Rukovanje laminatorom

Sledeći pasus opisuje kako možete sprovesti vruću i hladnu plastifikaciju.

- Ako ne koristite laminator 30 minuta, laminator se prebacuje u stand-by režim. Tri tastera za režime rada svetle **PLAVO**. Pritisnite jedan od trepćućih tastera da bi laminator opet bio spreman za rad ili pritisnite taster  (9), kako biste isključili laminator.
- 1 Izaberite željeni režim rada pritiskom jednog od sledećih tastera: taster  (5) za vruću plastifikaciju 75/80 mikrona.
 - Taster  (6) za vruću plastifikaciju 125 micron.
 - Taster  (7) za hladnu plastifikaciju u 75/80 ili 125 mikrona.
- ➔ **Vruća plastifikacija:** Izabrani taster treperi **PLAVO** u toku faze zagrevanja (oko 1 minuta) i svetli **PLAVO** nakon dostizanja radne temperature.
- Ako je laminator prethodno korišćen u režimu "vruća plastifikacija", onda treperi taster  (7) **PLAVO**. Laminator mora da se hladi oko 30 minuta, pre nego što je ponovo spreman za rad.
 - ➔ **Hladna plastifikacija:** Izabrani taster svetli **PLAVO**
 - ➔ Laminator je spreman za rad.



Oprez!

Opasnost od opekotina usled vrućih površina uređaja.

Laminator se zagreva prilikom vruće plastifikacije. Ne dodirujte površine uređaja u toku rada.

- 2 Postavite materijal za plastifikaciju u foliju za plastifikaciju. Za optimalan učinak držite odsto-
janje od pokretne ivice 3mm do 5mm.
- 3 Ubacite pripremljene folije za plastifikaciju na strani za ubacivanje (zadnja strana) laminatora
koji je spreman za rad.

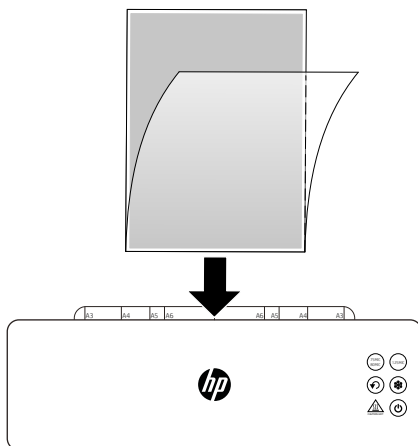

→ Folija za plastifikaciju se uvlači i izbacuje na izlaznoj strani (prednja strana).



Oprez!

Opasnost od opekotina usled vrućih folija za plastifikaciju.

Folija za plastifikaciju koja izlazi neposredno nakon plastifikacije je veoma vruća. Uklonite folije za plastifikaciju koje izlaze hvatajući samo za ohlađene krajeve folije.

4 Uklonite folije za plastifikaciju iz laminatora.

5 Pritisnite taster  (9), da biste isključiti laminator.

→ Završili ste proces plastifikacije.

i Ako Vam laminator nije više potreban, prebacite mrežni prekidač (4) u poziciju **OFF**.



Oprez!

Opasnost od opekotina usled vrućih površina uređaja.

Nakon isključivanja sačekajte nekoliko minuta dok se laminator ne ohladi, pre nego što dodirnete površine uređaja.

Okončati rad laminatora

Isključite laminator, kada prekinete sa radom laminatora.

1 Prebacite mrežni prekidač u poziciju (4) **OFF**.

2 Izvucite utikač iz utičnice.

3 Izvucite mrežni kabl iz priključka na uređaju.

4 Zatvorite pokrivač folije (1).

→ Završili ste sa radom laminatora.

Ako nešto ne funkcioniše

Otkloniti zastoj folije

Zastoj folije može da ima sledeće uzroke:

- Folija za plastifikaciju nije ubačena ravno u laminator.
- Transportni valjci su zaprljani ostacima lepka.
- Koristili ste neprikladne folije za plastifikaciju ili materijal.



Oprez!

Opasnost od opekotina usled vrućih folija za plastifikaciju.

Folija za plastifikaciju koja izlazi neposredno nakon plastifikacije je veoma vruća. Uklonite folije za plastifikaciju koje izlaze hvatajući samo za ohlađene krajeve folije.

1 Pritisnite taster  (8).

→ Folija za plastifikaciju se transportuje prema strani unosa (poledina) i izbacuje se.

2 Uklonite folije za plastifikaciju iz laminatora.

3 Pritisnite taster  (8).

→ Laminator završava režim rada unazad i pokreće rad unapred.

i Ako foliju za plastifikaciju ne izvadite iz laminatora, laminator kvitira stalno sa sledećim signalom. Tri tastera za režime rada svetle **PLAVO**.

Izvadite foliju za plastifikaciju iz laminatora i isključite i ponovno uključite laminator.

→ Laminator je spreman za rad.

→ Uklonili ste zastoj folije.

i Po potrebi očistite laminator.

Servisiranje i održavanje

Očistite laminator u redovnim vremenskim razmacima i po potrebi.

Očistiti kućište postrojenja

- 1 Pritisnite taster (⏻), da biste isključiti laminator.
- 2 Prebacite mrežni prekidač u poziciju (4) **OFF**.
- 3 Izvucite utikač iz utičnice.



Oprez!

Opasnost od opekotina usled vrućih površina uređaja.

Laminator se zagreva prilikom vruće plastifikacije. Nakon isključivanja sačekajte nekoliko minuta dok se laminator ne ohladi, pre nego što dodirnete površine uređaja.

Važno! Moguće materijalne štete usled sredstva za čišćenje i rastvarača. Ne upotrebljavati sredstva za čišćenje i rastvarače.

- 4 Očistite površinu uređaja mekom, navlaženom i glatkom krpom.
- Očistili ste površinu laminatora.

Očistiti transportne valjke

Naslage i ostaci lepka na transportnim valjcima mogu nepovoljno da utiču na rezultat plastifikacije. Uklanjajte naslage i ostatke lepka u pravilnim vremenskim razmacima i uvek kada rezultat plastifikacije ne odgovara očekivanom.

- 1 Omogućite spremnost laminatora za rad.
- 2 Pritisnite bilo koji taster za način rada "Vruća plastifikacija" i pričekajte dok prođe faza zagrevanja laminatora.



Oprez!

Opasnost od opekotina usled vrućih površina uređaja.

Laminator se zagreva prilikom vruće plastifikacije. Ne dodirujte površine uređaja u toku rada.

- 3 Ubacite jedan presavijeni list papira sa presavijenom ivicom unapred uspravno u stranu za ubacivanje (zadnja strana) laminatora.



Oprez!

Opasnost od opekotina usled vrelih ostataka lepka.

Ostaci lepka na izlazećem papiru su veoma vreli. Skidajte papir koji izlazi samo hvatajući za ohlađene krajeve.

- 4 Pažljivo izvucite papir iz strane za ubacivanje (zadnja strana) laminatora.
 - 5 Ponovite postupak, dok na papiru nema više zalepljenih ostataka lepka.
 - 6 Isključite laminator.
- Očistili ste transportne valjke laminatora.

Tehnički podaci

Model	Dimenzije [mm]	Snabdevanje strujom	Brzina plastifikacije [mm/min]	maks. širina plastifikacije [mm]	maks. debljina folije za plastifikaciju [mic]	Broj transportnih valjkova	maks. temperatura okoline [°C]	Temperatura transportnih valjkova [°C]	Vreme zagrevanja [min]	Težina [kg]	Automatsko isključivanje [min]
Pro Laminator 600 A4	420×155×102,9	220-240V~, 50/60Hz, 5.2A, 1200W	600	230	75 - 125	2	25	130 - 160	1	2,24	30
Pro Laminator 600 A3	526×165×116,8	220-240V~, 50/60Hz, 6.3A, 1450W		330						2,92	

Zbrinjavanje

 Simbol koji se nalazi pored označava da električne i elektronske uređaje na osnovu zakonskih odredbi treba odlagati odvojeno od kućnog smeća. Odložite Vaš uređaj na mestima za sakupljanje Vašeg komunalnog preduzeća za odlaganje otpada. Materijal pakovanja odložite u skladu s lokalnim propisima.

 Obratite pozor na oznaku ambalažnog materijala prilikom odvajanja smeća, isto je označeno sa kraćenicama (b) i broj (a) koje imaju sledeće značenje: 1–7: plastike/20–22: papir i karton/ 80–98: kompozitni materijali.

 Materijal pakovanja odložite u skladu s lokalnim propisima.

 O mogućnostima za zbrinjavanje potrošenih uređaja možete da se informišete kod Vaše opštinske i gradske uprave.

 Uređaj i reciklažni materijal mogu da se recikliraju, za bolje prerađivanje otpada bolje je da ih odvojeno zbrinete. Triman logo važi samo u Francuskoj.

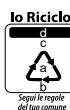
 Uređaj i materijal za pakovanje se mogu reciklirati, odložite ih odvojeno radi bolje obrade smeća. Informišite se kod Vaše opštine o mogućnostima ispravnog odlaganja otpada. Obratite pozor na oznaku materijala za pakovanje prilikom odvajanja otpada, one su označene sa (a) brojevi, (b) skraćenice i (c) materijali sa sledećim značenjem: 1–7: plastike / 20–22: papir i karton / 80–98: kompozitni materijali i (d) vrsta ambalaže. Ovaj logo važi samo za Italiju.

Napomene o skladištenju

Nakon upotrebe laminator se mora skladištiti na sigurnom mestu. Sledite sledeće napomene:

Skladištite laminator

- samo u originalnom pakovanju
- na suvom i čistom mestu
- samo u ohlađenom stanju

Pitanja i servis

Poštovani kupče,

raduje nas što ste se odlučili za ovaj proizvod.

Ukoliko on ne funkcioniše kao što ste očekivali ili je defektan, obratite se prodavcu od koga se kupili ovaj proizvod.

Dalje informacije naći ćete u predelu Kontakt & Servis na našoj internetskoj stranici www.hp.com/officeequipment.

Izjava o konformnosti

CE CE oznaka na uređaju potvrđuje usaglašenost.

Izjavu o usaglašenosti možete naći pod www.hp.com/officeequipment.

UK CE oznaka na uređaju potvrđuje usaglašenost.

CA Izjavu o usaglašenosti možete naći pod www.hp.com/officeequipment.

Proizvođač

GO Europe GmbH
Zum Kraftwerk 1
D-45527 Hattingen
Nemačka

Läs bruksanvisningen



Läs igenom bruksanvisningen noga och beakta anvisningarna vid hanteringen av din lamineringsapparat. Spara bruksanvisningen för senare bruk.

Ändamålsenlig användning

Lamineringsapparaten är avsedd för hetlaminering med hetlamineringsfolier och kallaminering med kallamineringsfolier vid en lamineringsfolietjocklek på 75 - 125 micron. Den totala tjockleken hos de dokument, som skall lamineras (foton, bilder, kartong, papper osv.) får vara maximalt 0,5 mm.

Lamineringsapparaten är uteslutande avsedd för privat användning inomhus. Egenmäktiga förändringar eller ombyggnader är inte tillåtna. Öppna under inga omständigheter lamineringsapparaten själv och gör inga egna reparationsförsök. Låt endast kvalificerad fackpersonal utföra reparationer.

All annan användning är ej ändamålsenlig. Egenmäktiga förändringar eller ombyggnader är inte tillåtna och leder till att garantin slutar gälla.

Beakta säkerhetsanvisningarna

Läs och beakta varningarna för att skydda dig och miljön.



Varning!

Risk för personskador på grund av elektrisk stöt. En felaktig hantering av dokumentförstöraren kan leda till en elektrisk stöt. Se till att lamineringsapparaten ställs upp i närheten av ett lättillgängligt eluttag så att lamineringsapparaten i nödfall snabbt kan skiljas från elnätet. Rör aldrig lamineringsapparaten med våta händer. Undvik all kontakt med vatten.

Dra alltid ut nätstickkontakten när lamineringsapparaten inte används. Använd endast den medföljande nätkabeln.



Varning!

Risk för kvävning på grund av smådelar, förpackningsmaterial eller skyddsfolier. Barn kan förtära smådelar, förpackningsmaterial eller skyddsfolier. Håll barn borta från lamineringsapparaten.



Varning!

Risk för personskador på grund av indragningsmekanismen. Lösa föremål kan fastna i indraget och leda till skador. Håll fingrar, hår, halsdukar, slipsar, smycken etc. borta från indraget.

**Varning!**

Risk för att snubbla på grund av felaktigt dragen nätkabel. Dra nätkabeln på ett sådant sätt att ingen kan snubbla över den. Se till att nätstickkontakten och nätkabeln inte skadas.

**Varning!**

Fara på grund av hälsovådliga ångor. Vid laminering kan hälsovådliga ångor uppstå. Se till att ventilationen är god vid lamineringen genom att till exempel öppna fönstret.

**Försiktigt!**

Risk för brännskador på grund av apparatens heta yta. Under lamineringen värms apparatens yta upp. Rör inte apparatens yta under driften. Vänta efter driften med att röra apparatens yta några minuter tills lamineringsapparaten svalnat.

**Försiktigt!**

Risk för brännskador på grund av het lamineringsfolie. Den utträdande lamineringsfolien är mycket het omedelbart efter lamineringen. Ta endast bort lamineringsfolien i den ände som har hunnit svalna.

**Försiktigt!**

Risk för brännskador på grund av heta lamineringsrester. Efter rengöringen för det utmatade papperet med sig mycket heta lamineringsrester. Fatta endast tag i det utmatade papperet i den ände som svalnat.

**Viktigt!**

Risk för materiella skador. Undvik inverkan från miljön i form av rök, damm, vibrationer, kemikalier, fukt, värme eller direkt solstrålning. Använd endast lamineringsapparaten i slutna utrymmen och inom ramen för de omgivningsförutsättningar, som anges i de

Tekniska data.

- Lamineringsapparaten kan användas av barn från åtta års ålder och av personer med begränsade fysiska, sensoriska eller mentala förmågor eller brist på erfarenhet och/eller kunskaper om de står under uppsikt eller instruerats i en säker användning av enheten och har förstått de risker detta innebär.

Barn får inte leka med lamineringsapparaten. Rengöring och användarunderhåll får inte göras av barn utan uppsikt.



Använd endast produkten inomhus.



Märkningen „Geprüfte Sicherheit“ (Testad säkerhet) (GS-tecknet) intygar att produkten uppfyller kraven i tyska Produktsicherheitsgesetz (Produktsäkerhetslagen) (ProdSG).

GS-märkningen anger att användarens hälsa och säkerhet inte sätts i fara under förutsättningen att produkten används ändamålsenligt eller förutsägbart felaktigt. Det rör sig om en frivillig säkerhetsmärkning, som har utfärdats av ett lämpligt provningsinstitut.



Symbolen anger att produktens konstruktion uppfyller kraven för skyddsklass II (dubbel isolering).

En säkerhetsanslutning till elektrisk jord (massa) inte krävs.

Kontrollera förpackningsinnehållet

Kontrollera lamineringsapparatsens förpackningsinnehåll innan du tar den i drift.





Om något skulle saknas eller vara skadat så får lamineringsapparaten inte tas i drift. Vänd dig i så fall till vår service.

- 1 Lamineringsapparat Pro Laminator 600 A4 eller Pro Laminator 600 A3
- Bruksanvisning
- 1 Nätkabel
- 15 lamineringsfolier (3 × A4, 4 × A5, 4 × A6, 4 × visitkortsstorlek)

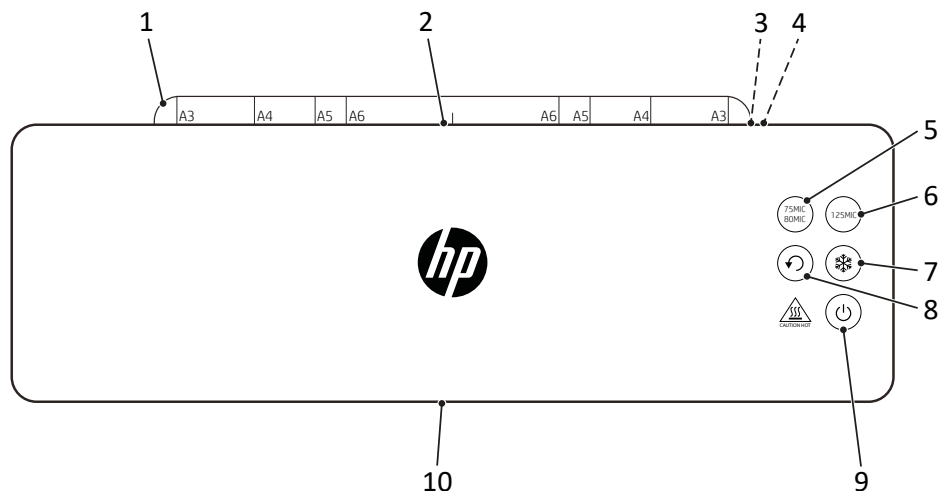
Lamineringsapparaten i detalj

Följande bild visar lamineringsapparaten i detalj.



1	Foliesupport (utfällbar)	6	 Knappen "75MIC/80MIC"
2	Inmatningssida (baksida)	7	 Knappen "Kallaminering"
3	Anslutningsdosa nätkabel	8	 Knappen "Backning"
4	Nätströmbrytare	9	 Knappen "På/Av"
5	 Knappen "75MIC/80MIC"	10	Utmatningssida (framsida)

 Funktionsknapparna avger vid manövrering ett akustiskt svar och signaliserar sin status med en status-LED.

Lamineringsapparatens driftsätt

Lamineringsapparaten kan bearbeta alla kall- och hetlamineringsfolier i tjocklekarna 75 µ, 80 µ och 125 µ.

Hetlaminering



Vid driftsättet "Hetlaminering" värms lamineringsfolien upp till en temperatur på ca. 130 °C till 160 °C medan lamineringsfolien förs genom lamineringsapparaten av transportrullarna. Det uppstår en permanent termisk förening mellan det laminerade materialet och lamineringsfolien. Med hetlamineringen hålls vatten, syre och bakterier permanent borta från det laminerade materialet.

Kallaminering

Vid driftsättet "Kallaminering" värms lamineringsfolien upp till en temperatur på ca. 25 °C. Lamineringsfolien är ytbehandlad med ett speciellt lim. Vid lamineringen pressas foliesidorna ihop. Det uppstår en losstagbar förening och materialet kan senare, vid behov, tas bort utan skador.

Ställa upp lamineringsapparaten och ta den i drift

Följande stycken hjälper dig vid idrifttagningen av lamineringsapparaten.

- 1** Placera lamineringsapparaten stabilt på en jämn och vågrät yta och i närheten av ett lättillgängligt eluttag.
- 2** Sätt nätströmbrytaren (4) i positionen **OFF**.
- i** Använd endast den medföljande nätkabeln.
- 3** Stick in nätkabeln i lamineringsapparatens anslutningsdosa (3).
- 4** Sätt in nätstickkontakten i ett eluttag.
- 5** Sätt nätströmbrytaren (4) i positionen **ON**.
 - ➔ Lamineringsapparaten kvitterar med en signalton.
- 6** Tryck på knappen  (9), för att sätta på lamineringsapparaten.
 - ➔ Transportrullarna roterar.
 - ➔ Knappen  (7) lyser **BLÅTT**.
- 7** Fäll upp foliesupporten (1).
 - ➔ Du har tagit din lamineringsapparat i drift.

Innan du sätter igång

Följande anvisningar hjälper dig se till att lamineringsapparaten alltid fungerar på förväntat sätt.

Anmärkningar om materialet

- Laminera inga metaller, våta eller ojämna material.
- Det material, som skall lamineras får inte vara tjockare än 0,5 mm inkl. lamineringsfolien.
- Tunna och mjuka material bör lamineras med den starkaste lamineringsfolien (125 µ).
- Använd om möjligt inte flera små materialdelar per folie.

Anmärkningar om lamineringsfolien

- Använd endast folietyper, som är avsedda för laminering. Andra folier, som till exempel transparenta plastfolier är inte lämpliga för laminering.
- För driftssättet "Hetlaminering" får endast hetlamineringsfolier användas.
- För driftssättet "kallaminering" får endast kallamineringsfolier användas.
- Välj storlek på lamineringsfolien passande till det material som skall lamineras.
- Om lamineringsfolien behöver skäras till gör du det först efter lamineringen.

Anvisningar för lamineringen

- För inte in en lamineringsfolie utan innehåll i lamineringsapparatens inmatningssida (baksidan).
 - För inte in en lamineringsfolie upprullad i lamineringsapparatens inmatningssida (baksidan).
 - För inte in en lamineringsfolie ensidigt i lamineringsapparatens inmatningssida (baksidan).
 - För alltid in lamineringsfolien med den stängda sidan först, centrerad och rakt i den driftsklara lamineringsapparatens inmatningssida (baksidan).
 - Dra inte ut lamineringsfolien ur utmatningssidan (framsidan) under lamineringen.
- Observera att hetlaminerade material är fast förbundna med lamineringsfolien och inte kan tas ut ur lamineringsfolien utan eventuella skador.

Hantera lamineringsapparaten

Följande avsnitt beskriver hur du hetlaminerar och kallaminerar.

- Om du inte använder lamineringsapparaten under 30 minuter så övergår lamineringsapparaten till standby-läget. De 3 knapparna för driftsätten blinkar **BLÅTT**. Tryck på en av de blinkande knapparna för att göra lamineringsapparaten driftsklar igen eller tryck på knappen  (9), för att stänga av lamineringsapparaten.

- 1 Välj önskat driftsätt genom att trycka på en av följande knappar:

knappen  (5) för hetlaminering 75/80 micron.

knappen  (6) för hetlaminering 125 micron.

knappen  (7) för kallaminering i 75/80 eller 125 micron.

➔ **Hetlaminering:** Den valda knappen blinkar **BLÅTT** under uppvärmningsfasen (ca. 1 minut) och lyser **BLÅTT** efter att driftstemperaturen uppnåtts.

- Om lamineringsapparaten dessförinnan använts i driftsättet "Hetlaminering" så blinkar knappen  (7) **BLÅTT**. Lamineringsapparaten skall svalna i ca. 30 minuter innan den är driftsklar.

➔ **Kallaminering:** Den valda knappen lyser **BLÅTT**

➔ Lamineringsapparaten är driftsklar.



Försiktigt!

Risk för brännskador på grund av apparatens heta yta.

Lamineringsapparaten värms upp vid hetlaminering. Rör inte apparatens yta under driften.

- 2 Lägg in det material som skall lamineras i lamineringsfolien. För ett optimalt resultat så skall avståndet till den kringgående kanten vara 3 till 5 mm.
- 3 För in den förberedda lamineringsfolien i den driftsklara lamineringsapparaten på inmatnings-sidan (baksidan).

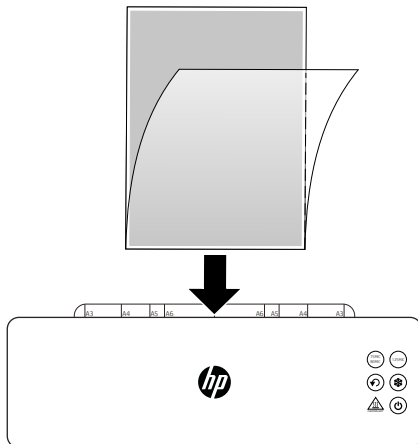

→ Lamineringsfolien dras in och matas ut igen på lamineringsapparaten utmatningssida (framsidan).



Försiktigt!

Risk för brännskador på grund av het lamineringsfolie.

Den utträdande lamineringsfolien är mycket het omedelbart efter lamineringen. Ta endast bort lamineringsfolien i den ände av lamineringsfolien som har hunnit svalna.

4 Ta ut lamineringsfolien ur lamineringsapparaten.

5 Tryck på knappen  (9), för att stänga av lamineringsapparaten.

→ Du har avslutat lamineringen.

i Om du inte längre behöver lamineringsapparaten så sätter du nätströmbrytaren (4) i positionen **OFF**.



Försiktigt!

Risk för brännskador på grund av apparatens heta yta.

Vänta några minuter efter driften med att röra apparatens yta tills lamineringsapparaten svalnat.

Avsluta driften av lamineringsapparaten

Stäng av lamineringsapparaten när du avslutat driften av lamineringsapparaten.

- 1 Sätt nätströmbrytaren (4) i positionen **OFF**.
 - 2 Dra ut nätstickkontakten ur vägguttaget.
 - 3 Ta bort nätkabeln ur nätanslutningsdosan.
 - 4 Fäll in foliesupporten (1).
- Du har nu avslutat driften av lamineringsapparaten.

Om något inte fungerar

Åtgärda foliestockning

Foliestockning kan ha följande orsaker:



- Lamineringsfolien skjöts inte in rakt i lamineringsapparaten.
- Transportrullarna är förorenade med limrester.
- Du har använt en olämplig lamineringsfolie eller material.



Försiktigt!

Risk för brännskador på grund av het lamineringsfolie.

Den utträdande laminingsfolien är mycket het omedelbart efter lamineringen. Ta endast bort laminingsfolien i den ände av laminingsfolien som har hunnit svalna.

- 1 Tryck på knappen  (8).
→ Lamineringsfolien transporteras till inmatningssidan (baksidan) och matas ut.
 - 2 Ta ut laminingsfolien ur lamineringsapparaten.
 - 3 Tryck på knappen  (8).
→ Lamineringsapparaten avslutar backningen och börjar köra framåt.
- Om du inte tar ut laminingsfolien ur lamineringsapparaten kvitterar lamineringsapparaten med en kontinuerlig signalton. De 3 knapparna för driftssätten blinkar **BLÅTT**.
Ta ut laminingsfolien ur lamineringsapparaten och stäng av och sätt på lamineringsapparaten.
- Lamineringsapparaten är driftsklar.
- Du har åtgärdat foliestockningen.
- Rengör lamineringsapparaten vid behov.

Underhåll och skötsel

Rengör lamineringsapparaten regelbundet och vid behov.

Rengör kapslingen

- 1 Tryck på knappen  (9), för att stänga av lamineringsapparaten.
- 2 Sätt nätströmbrytaren (4) i positionen **OFF**.
- 3 Dra ut nätstickkontakten ur vägguttaget.



Försiktigt!

Risk för brännskador på grund av apparatens heta yta.
Lamineringsapparaten värms upp vid hetlaminering. Vänta några minuter efter driften med att röra apparatens yta tills lamineringsapparaten svalnat.

Viktigt! Materiella skador möjliga på grund av rengörings- eller lösningsmedel. Använd inga rengörings- eller lösningsmedel.

- 4 Rengör apparatens yta med en mjuk, lätt fuktad och luddfri duk.
- Du har rengjort lamineringsapparaten yta.

Rengöra transportrullarna

Avlagringar och limrester på transportrullarna kan påverka lamineringsresultatet. Avlägsna avlagringar och limrester med jämna mellanrum och alltid då när lamineringsresultatet inte är det förväntade.

- 1 Gör lamineringsapparaten driftsklar.
- 2 Tryck på en godtycklig knapp i driftssättet "Hetlaminering" och vänta ut lamineringsapparatens uppvärmningsfas.



Försiktigt!

Risk för brännskador på grund av apparatens heta yta.
Lamineringsapparaten värms upp vid hetlaminering. Rör inte apparatens yta under driften.

- 3 För ett vikt ark papper med den vikta kanten först rakt in i lamineringsapparaten inmatnings-sida (baksidan).



Försiktigt!

Risk för brännskador på grund av heta limrester.
Limresterna på det utmatade papperet är mycket heta. Fatta endast tag i det utmatade papperet i den ände som svalnat.

- 4 Dra försiktigt ut papperet ur lamineringsapparaten inmatningssida (baksidan).
 - 5 Upprepa proceduren tills inga limrester längre fastnar på papperet.
 - 6 Stäng av lamineringsapparaten.
- Du har rengjort lamineringsapparaten transportrullar.

Tekniska data

Modell	Mått [mm]	Strömförsörjning	Lamineringshastighet [mm/min]	max. lamineringsbredd [mm]	max. tjocklek på lamineringsfolien [mic]	Antal transportrullar	max. omgivningstemperatur [°C]	Temperatur transportrullar [°C]	Uppvärmningstid [min]	Vikt [kg]	Automatisk avstängning [min]
Pro Laminator 600 A4	420×155×102,9	220-240 V~, 50/60 Hz, 5.2 A, 1200 W	600	230	75 - 125	2	25	130 - 160	1	2,24	30
Pro Laminator 600 A3	526×165×116,8	220-240 V~, 50/60 Hz, 6.3 A, 1450 W		330				2,92			

Avfallshantering

 Den vidstående symbolen betyder att den förbrukade elektriska och elektroniska apparaten på grund av lagstadgade bestämmelser inte får avfallshanteras som hushållsavfall. Avfallshandla enheten på din kommunala återvinningsstation. Avfallshandla förpackningsmaterial enligt de lokala föreskrifterna.

 Beakta märkningen av förpackningsmaterialet vid källsorteringen. Dessa är märkta med förkortningar (b) och nummer (a) med följande betydelse: 1–7: plast / 20–22: papper och papp / 80–98: kombinationsmaterial.

 Förpackningsmaterial avfallshandlar du i enlighet med de lokala föreskrifterna.

 Förpackningen består av miljövänliga material, som du kan avfallshandla via de lokala återvinningsstationerna. Informera dig hos din kommun om möjligheterna för en korrekt avfallshandling.

 Enheten och förpackningsmaterialet är återvinningsbara. Avfallshandla dem separat för en bättre avfallsbehandling. Trimman-loggan gäller endast Frankrike.

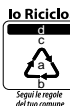
 Apparaten och förpackningsmaterialet är återvinningsbara. Avfallshandla dessa separat för att förbättra avfallshandlingen. Informera dig hos din kommun om möjligheterna för en korrekt avfallshandling. Beakta följande märkning av förpackningsmaterialet: (a) nummer, (b) förkortningar och (c) material med följande betydelse: 1–7: plast / 20–22: papper och papp / 80–98: kombinationsmaterial och (d) typ av förpackning. Logotypen gäller bara Italien.

Förvaringsanvisningar

Efter användningen skall lamineringsapparaten förvaras säkert. Beakta följande anvisningar:

Förvaring av lamineringsapparaten

- endast i originalförpackningen
- på ett torrt och rent ställe
- endast i svalt tillstånd

Frågor och service

Bäste kund!

Tack för att du har bestämt dig för vår produkt. Om det skulle vara något fel på den så lämna tillbaka den i originalförpackningen tillsammans med kvittot där du köpte den. Du har lagstadgad garanti.

Ytterligare informationer finns också i avsnittet Kontakt & Service på vår internetsida www.hp.com/officeequipment.

Försäkran om överensstämmelse

CE CE-märkningen på enheten bekräftar konformiteten.

Förklaringen om överensstämmelse finns under www.hp.com/officeequipment.

UK CE-märkningen på enheten bekräftar konformiteten.

CA Förklaringen om överensstämmelse finns under www.hp.com/officeequipment.

Tillverkare

GO Europe GmbH
Zum Kraftwerk 1
D-45527 Hattingen
Tyskland

Kullanma kılavuzunu okuyunuz



Kullanma kılavuzunu okuyunuz ve laminasyon makinesini kullanırken mevcut bilgilere dikkat ediniz. Daha sonra kullanmak için kullanma kılavuzunu saklayınız.

Amacına uygun kullanım

Laminasyon makinesi, sıcak laminasyon folyolarıyla sıcak laminasyon ve 75 - 125 mikronluk bir laminasyon folyosu kalınlığındaki soğuk laminasyon filmleriyle soğuk laminasyon için uygundur. Kaplanacak dokümanların (fotoğraflar, resimler, karton, kağıt, vb.) toplam kalınlığı, en fazla 0,5 mm olmalıdır.

Laminasyon makinesi, sadece kapalı iç mekanlarda kişisel kullanım için uygundur. Laminasyon makinesinde kendi başına değişiklikler veya tadilatlar yapılmasına izin verilmez. Laminasyon makinesini kesinlikle açmayınız ve kendi başınıza onarım denemeleri yapmayınız. Onarımları sadece kalifiye uzman personele yaptırınız.

Bunun dışındaki her türlü kullanım şekli, amacına aykırı kullanım olarak kabul edilir. Kendi başına değişiklikler veya tadilatlar yapılmasına izin verilmez ve bu, garanti haklarının kaybedilmesine neden olur.

Güvenlik uyarılarına dikkat ediniz

Kendinizi ve çevreyi korumak için uyarı bilgilerini okuyunuz ve dikkate alınız.



Uyarı!

Elektrik çarpması nedeniyle yaralanma tehlikesi. Laminasyon makinesinin hatalı şekilde kullanılması, elektrik çarpmasına neden olabilir. Laminasyon makinesinin acil durumda elektrik şebekesinden hızlı şekilde ayrılabilmesi için, laminasyon makinesini kolayca ulaşılabilen bir prizine yakınına yerleştiriniz. Laminasyon makinesini ıslak ellerle kesinlikle tutmayınız. Suyla her türlü temastan kaçınınız. Laminasyon makinesini kullanmadığınız zamanlarda elektrik fişini mutlaka çekiniz. Sadece birlikte verilen elektrik kablosunu kullanınız.



Uyarı!

Küçük parçalar, ambalaj malzemeleri veya koruyucu folyolar nedeniyle boğulma tehlikesi. Çocuklar; küçük parçaları, ambalaj malzemelerini veya koruyucu folyoları yutabilir. Çocukları, laminasyon makinesinden ve ambalajından uzak tutunuz.



Uyarı!

Doldurma mekanizması nedeniyle yaralanma tehlikesi. Gevşek nesnelere, doldurma ünitesinde sıkışabilir ve yaralanmalara neden olabilir. Parmaklarınızı, saçlarınızı, atkı, kravat, takı, vb. gibi nesnelere doldurma ünitesinden uzak tutunuz.



Uyarı!

Hatalı döşenen elektrik kablosu nedeniyle tökezlenme tehlikesi. Elektrik kablosunu hiç kimse tökezlenmeyecek şekilde döşeyiniz. Elektrik fişinde ve elektrik kablosunda hasarlar oluşmamasına dikkat ediniz.



Uyarı!

Sağlığa zararlı buharlar nedeniyle tehlike. Kaplama sırasında sağlığa zararlı buharlar oluşabilir. Kaplama sırasında, pencereyi biraz açarak iyi bir havalandırma sağlayınız.



Dikkat!

Sıcak cihaz yüzeyi nedeniyle yanma tehlikesi. Kaplama sırasında cihaz yüzeyi ısınır. Çalışma sırasında cihaz yüzeyine dokunmayınız. Çalışmadan sonra cihaz yüzeyine dokunmadan önce, laminasyon makinesinin soğuması için birkaç dakika bekleyiniz.



Dikkat!

Laminasyon folyosu nedeniyle yanma tehlikesi. Dışarı çıkan laminasyon folyosu, kaplama işleminin hemen ardından çok sıcaktır. Laminasyon folyosunu sadece laminasyon folyosunun soğumuş ucundan çıkartınız.



Dikkat!

Kaplama artıkları nedeniyle yanma tehlikesi. Temizlikten sonra, dışarı çıkan kağıt çok sıcak kaplama artıklarını beraberinde taşır. Dışarı çıkan kağıdı sadece soğumuş ucundan çıkartınız.



Önemli!

Maddi hasarlar oluşabilir. Örn. duman, toz, titreşim, kimyasal maddeler, nem, ısı veya direkt güneş ışınları gibi çevre etkilerini önleyiniz. Laminasyon makinesini sadece kapalı mekanlarda ve **Teknik verilerde** belirtilen, izin verilen ortam sıcaklıklarında kullanınız.

- Laminasyon makinesi, gözetim altında tutulmaları ya da laminasyon makinesinin güvenli şekilde kullanılması konusunda bilgilendirilmiş ve bu nedenle oluşan tehlikeleri anlamış olmaları durumunda 8 yaşından büyük çocuklar ile sınırlı fiziksel, duyuşsal veya ruhsal becerilere sahip kişiler ya da deneyimi ve/veya bilgisi eksik kişiler tarafından kullanılabilir.

Çocukları, laminasyon makinesiyle oynatmayınız. Çocuklar, cihazı gözetim altında olmadan temizlememeli ve bakıma tâbi tutmamalıdır.



Ürünü sadece iç mekanlarda kullanınız.



«Test edilmiş güvenlik» mührü (GS işareti), ürünün, Alman Üretim Güvenliği Yasası'nın (ProdSG) gerekliliklerini karşıladığı anlamına gelir.

GS işareti, amacına uygun kullanım ve tanımlanan ürünün öngörülebilir hatalı kullanımı durumunda kullanıcının güvenliği ve sağlığına yönelik bir tehlike oluşmayacağı anlamına gelir. Burada, uygun bir test kurumu tarafından düzenlenen ve isteğe bağlı bir güvenlik işareti söz konusudur.



Sembol, ürünün tasarımının Koruma sınıfı II'ye uygun olduğunu belirtir (çift izolasyon).

Elektriksel toprağa (şasi) bir emniyet bağlantısı gerekli değildir.

Ambalaj içeriğinin kontrol edilmesi

Laminasyon makinesini çalıştırmadan önce laminasyon makinesinin ambalaj içeriğini kontrol ediniz.

Eksiklik veya hasar durumunda laminasyon makinesini kesinlikle çalıştırmayınız. Servis bölümümüze başvurunuz.

- 1 Pro Laminator 600 A4 veya Pro Laminator 600 A3 laminasyon makinesi
- Kullanma kılavuzu
- 1 elektrik kablosu
- 15 laminasyon folyosu (3 × A4, 4 × A5, 4 × A6, 4 × kartvizit boyutu)

Laminasyon makinesinin ayrıntıları

Aşağıdaki şekil, laminasyon makinesinin ayrıntılarını göstermektedir.

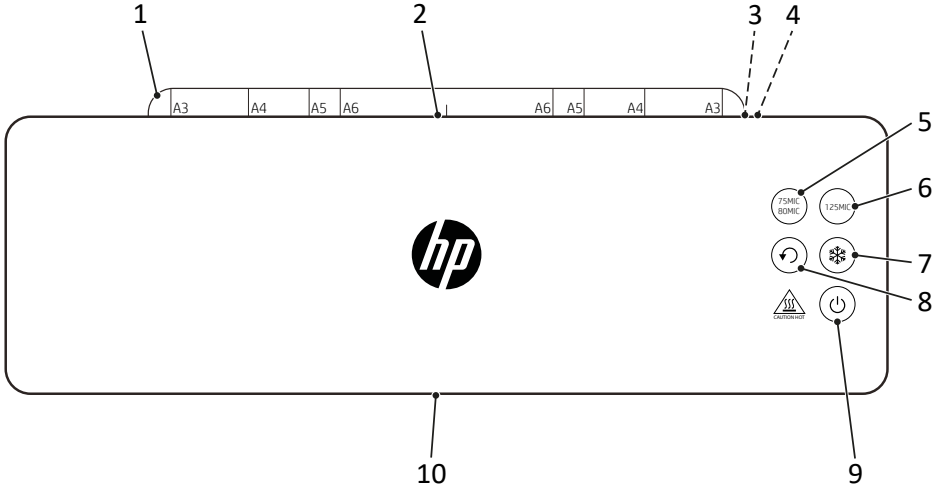

1	Folyo desteği (açılabilir)	6	 "125MIC" tuşu
2	Giriş tarafı (arka taraf)	7	 "Kalibrasyon" tuşu
3	Elektrik kablosu bağlantı yuvası	8	 "Geri hareket" tuşu
4	Elektrik düğmesi	9	 "Açma/Kapatma" tuşu
5	 "75MIC/80MIC" tuşu	10	Çıkış tarafı (ön taraf)

i Fonksiyon tuşları, basma durumunda sesli bir geri bildirim verir ve bir durum LED'i ile durumlarını bildirir.

Laminasyon makinesinin çalışma modları

Laminasyon makinesi; 75 µ, 80 µ ve 125 µ kalınlığındaki tüm soğuk ve sıcak laminasyon folyolarını işleyebilir.

Sıcak laminasyon

"Sıcak laminasyon" modunda, laminasyon folyosu laminasyon makinesinin taşıma makaraları arasında kılavuzlanırken, laminasyon folyosu yaklaşık 130 °C ile 160 °C arasında bir sıcaklığa ısıtılır. Kaplanmış malzeme ile laminasyon folyosu arasında kalıcı bir termik bağlantı oluşur. Sıcak laminasyon sayesinde, kaplanmış malzemeden su, oksijen ve bakteriler uzak tutulur.



Soğuk laminasyon

"Soğuk laminasyon" modunda, laminasyon folyosu yaklaşık 25 °C'lik bir sıcaklığa ısıtılır. Laminasyon folyosu özel bir yapıştırıcıyla kaplanmıştır. Laminasyon işlemi sırasında folyo sayfaları birbirine preslenir.

Çözülebilir bir bağlantı oluşur ve malzeme, gerekmesi durumunda hasarsız şekilde çıkartılabilir.

Laminasyon makinesinin yerleştirilmesi ve çalıştırılması

Aşağıdaki paragraf, laminasyon makinesini devreye alırken sizi destekler.

- 1** Laminasyon makinesini, durma güvenliği sağlanmış şekilde düz, yatay bir yüzeye ve kolay ulaşılabilen bir prizinin yakınına yerleştiriniz.
- 2** Elektrik düğmesini (4) **OFF** (KAPALI) konumuna getiriniz.
- !** Sadece birlikte verilen elektrik kablosunu kullanınız.
- 3** Elektrik kablosunu laminasyon makinesinin bağlantı yuvasına (3) takınız.
- 4** Elektrik kablosunun elektrik fişini bir prize takınız.
- 5** Elektrik düğmesini (4) **ON** (AÇIK) konumuna getiriniz.
 - Laminasyon makinesi, bir sinyal sesiyle durumu onaylar.
- 6** Laminasyon makinesini açmak için  tuşuna (9) basınız.
 - Taşıma makaraları döner.
 -  tuşu (7) **MAVİ** renkte yanar.
- 7** Folyo desteğini (1) katlayarak açınız.
 - Laminasyon makinesini devreye aldınız.

Başlamadan önce

Laminasyon makinesinin beklediğiniz gibi çalışmaması durumunda aşağıdaki bilgiler size yardımcı olur.

Malzeme hakkında bilgiler

- Metal, ıslak veya düz olmayan malzemeleri kaplamayınız.
- Kaplanacak malzeme, laminasyon folyosu dahil 0,5 mm'den kalın olmamalıdır.
- İnce ve yumuşak malzemeler en kalın laminasyon folyosuyla (125 µ) kaplanmalıdır.
- Mümkünse, folyoda birden çok küçük malzeme parçası kullanmayınız.

Laminasyon folyosu hakkında bilgiler

- Sadece kullanım amacı laminasyon için uygun olan folyo türlerini kullanınız. Örneğin şeffaf folyolar gibi diğer folyo türleri laminasyon için uygun değildir.
- "Sıcak laminasyon" çalışma modu için sadece sıcak laminasyon folyoları kullanınız.
- "Soğuk laminasyon" çalışma modu için sadece soğuk laminasyon folyoları kullanınız.
- Laminasyon folyosunun ebadını, kaplanacak malzemeye uygun şekilde seçiniz.
- Gerekirse, laminasyon folyolarını ancak laminasyon işleminden sonra kesiniz.

Laminasyon işlemi hakkında bilgiler

- Laminasyon makinesinin giriş tarafına (arka taraf) içi boş laminasyon folyoları sokmayınız.
 - Laminasyon folyosunu, laminasyon makinesinin giriş tarafına (arka taraf) açılmamış şekilde sokmayınız.
 - Laminasyon folyosunu, laminasyon makinesinin giriş tarafına (arka taraf) tek taraflı olarak sokmayınız.
 - Laminasyon folyosunu her zaman kapalı tarafı önce - ortada ve düz hizada - olacak şekilde, çalışmaya hazır laminasyon makinesinin giriş tarafına (arka taraf) sokunuz.
 - Laminasyon sırasında laminasyon folyosunu çıkış tarafından (ön taraf) çekmeyiniz.
- Sıcak kaplanmış malzemelerin laminasyon folyosuna sıkı şekilde bağlandığına ve hiçbir hasar oluşmadan laminasyon folyosundan çıkartılamayacağına dikkat ediniz.

Laminasyon makinesinin kullanılması

Aşağıdaki paragraf, sıcak laminasyon ve soğuk laminasyon işlemlerini açıklamaktadır.

- Laminasyon makinesini 30 dakika süreyle kullanmazsanız, laminasyon makinesi bekleme moduna geçer. 3 çalışma modu tuşu **MAVİ** renkte yanar. Laminasyon makinesini çalışmaya hazır duruma getirmek için, yanıp sönen tuşlardan birine veya laminasyon makinesini kapatmak için  tuşuna (9) basınız.

1 Aşağıdaki tuşlardan birine basarak istediğiniz çalışma modunu seçiniz:

75/80 mikron sıcak laminasyon için  tuşu (5).

125 mikron sıcak laminasyon için  tuşu (6).

75/80 veya 125 mikron soğuk laminasyon için  tuşu (7).

→ **Sıcak laminasyon:** Seçilen tuş, ısınma aşamasında (yaklaşık 1 dakika) **MAVİ** renkte yanıp söner ve çalışma sıcaklığına ulaştıktan sonra **MAVİ** renkte yanar.

- Laminasyon makinesi daha önce "Sıcak laminasyon" modunda kullanılmışsa,  tuşu (7) **MAVİ** renkte yanıp söner. Çalışmaya hazır olmadan önce laminasyon makinesi yaklaşık 30 dakika süreyle soğumalıdır.

→ **Soğuk laminasyon:** Seçilen tuş **MAVİ** renkte yanar

→ Laminasyon makinesi çalışmaya hazırdır.



Dikkat!

Sıcak cihaz yüzeyi nedeniyle yanma tehlikesi.

Laminasyon makinesi, sıcak laminasyon sırasında ısınır. Çalışma sırasında cihaz yüzeyine dokunmayınız.

2 Kaplanacak malzemeyi laminasyon folyosunun içine yerleştiriniz. Optimum bir sonuç için, kenarlardan 3 mm ila 5 mm'lik bir mesafe bırakınız.

3 Hazırlanan laminasyon folyosunu, çalışmaya hazır laminasyon makinesinin giriş tarafına (arka taraf) sokunuz.

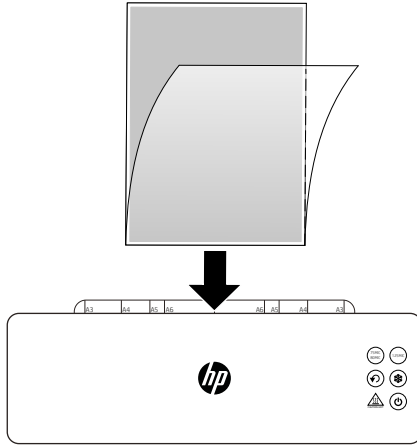

→ Laminasyon folyosu içeri çekilir ve laminasyon makinesinin çıkış tarafından (ön taraf) dışarı verilir.



Dikkat!

Laminasyon folyosu nedeniyle yanma tehlikesi.

Dışarı çıkan laminasyon folyosu, kaplama işleminin hemen ardından çok sıcaktır. Dışarı çıkan laminasyon folyosunu sadece laminasyon folyosunun soğumuş ucundan çıkartınız.

4 Laminasyon folyosunu laminasyon makinesinden çıkartınız.

5 Laminasyon makinesini kapatmak için  tuşuna (9) basınız.

→ Laminasyon işlemini tamamladınız.

i Laminasyon makinesine artık ihtiyacınız yoksa, elektrik düğmesini (4) **OFF** (KAPALI) konumuna getiriniz.



Dikkat!

Sıcak cihaz yüzeyi nedeniyle yanma tehlikesi.

Kapattıktan sonra cihaz yüzeyine dokunmadan önce, laminasyon makinesinin soğuması için birkaç dakika bekleyiniz.

Laminasyon makinesinin çalışmasını sonlandırma

Laminasyon makinesinin çalışmasını sonlandırınca laminasyon makinesini kapatınız.

- 1 Elektrik düğmesini (4) **OFF** (KAPALI) konumuna getiriniz.
- 2 Elektrik fişini prizden çıkartınız.
- 3 Elektrik kablosunu elektrik bağlantı yuvasından çıkartınız.
- 4 Folyo desteğini (1) katlayarak kapatınız.
 - Laminasyon makinesinin çalışmasını sonlandırdınız.

Bir şeyler çalışmazsa

Folyo birikmesini gideriniz



Folyo birikmesinin nedenleri aşağıdakiler olabilir:

- Laminasyon folyosu laminasyon makinesinin içine düz şekilde itilmemiş.
- Taşıma makaraları yapışkan artıklarıyla kirlenmiş.
- Uygun olmayan laminasyon folyosu veya malzeme kullandınız.



Dikkat! Laminasyon folyosu nedeniyle yanma tehlikesi.

Dışarı çıkan laminasyon folyosu, kaplama işleminin hemen ardından çok sıcaktır. Dışarı çıkan laminasyon folyosunu sadece laminasyon folyosunun soğumuş ucundan çıkartınız.

- 1  tuşuna (8) basınız.
 - Laminasyon folyosu giriş tarafına (arka taraf) taşınır ve dışarı atılır.
 - 2 Laminasyon folyosunu laminasyon makinesinden çıkartınız.
 - 3  tuşuna (8) basınız.
 - Laminasyon makinesi, geri hareketi sonlandırır ve ileri harekete başlar.
- i** Laminasyon folyosunu laminasyon makinesinden çıkartmazsanız, laminasyon makinesi bu durumu sürekli sinyal sesiyle onaylar. 3 çalışma modu tuşu **MAVİ** renkte yanar. Laminasyon folyosunu laminasyon makinesinden çıkartınız ve laminasyon makinesini kapatıp açınız.
- Laminasyon makinesi çalışmaya hazırdır.
 - Folyo birikmesini giderdiniz.
- i** Gerekirse laminasyon makinesini temizleyiniz.

Bakım ve temizlik

Laminasyon makinesini düzenli aralıklarla ve gerekmesi durumunda temizleyiniz.

Gövdenin temizlenmesi

- 1 Laminasyon makinesini kapatmak için  tuşuna (9) basınız.
- 2 Elektrik düğmesini (4) **OFF** (KAPALI) konumuna getiriniz.
- 3 Elektrik fişini prizden çıkartınız.



Dikkat!

Sıcak cihaz yüzeyi nedeniyle yanma tehlikesi.

Laminasyon makinesi, sıcak laminasyon sırasında ısınır. Kapattıktan sonra cihaz yüzeyine dokunmadan önce, laminasyon makinesinin soğuması için birkaç dakika bekleyiniz.

Önemli! Temizlik maddesi veya solvent nedeniyle maddi hasarlar oluşabilir. Temizlik maddesi veya solvent kullanmayınız.

- 4 Cihaz yüzeyini yumuşak, kuru, hafif nemli ve havsız bir bezle temizleyiniz.
 - Laminasyon makinesinin cihaz yüzeyini temizlediniz.

Taşıma makaralarının temizlenmesi

Taşıma makaralarındaki tortular ve yapışkan artıkları, laminasyon sonucunu olumsuz etkileyebilir. Tortuları ve yapışkan artıklarını düzenli aralıklarla ve laminasyon sonucunun beklendiği gibi olmadığı her durumda temizleyiniz.

- 1 Laminasyon cihazını çalışmaya hazır duruma getiriniz.
- 2 "Sıcak laminasyon" modunda istediğiniz bir tuşa basınız ve laminasyon makinesinin ısınma aşmasının tamamlanmasını bekleyiniz.



Dikkat!

Sıcak cihaz yüzeyi nedeniyle yanma tehlikesi.

Laminasyon makinesi, sıcak laminasyon sırasında ısınır. Çalışma sırasında cihaz yüzeyine dokunmayınız.

- 3 Katlanmış bir yaprak kağıdın katlanmış kenarını, laminasyon makinesinin giriş tarafına (arka taraf) düz hizada sokunuz.



Dikkat!

Sıcak yapışkan artıkları nedeniyle yanma tehlikesi.

Dışarı çıkan kağıdın üzerindeki yapışkan artıkları çok sıcaktır. Dışarı çıkan kağıdı sadece soğumuş ucundan çıkartınız.

- 4 Kağıdı, laminasyon makinesinin giriş tarafından (arka taraf) dikkatlice dışarı çekiniz.
- 5 Kağıdın üzerinde hiç yapışkan artığı kalmayana kadar işlemi tekrarlayınız.
- 6 Laminasyon makinesini kapatınız.
 - Laminasyon makinesinin taşıma makaralarını temizlediniz.

Teknik veriler

Model	Boyutlar [mm]	Güç kaynağı	Laminasyon hızı [mm/dak]	Maks. laminasyon genişliği [mm]	Maks. laminasyon folyosu kalınlığı [mikron]	Taşıma makarası sayısı	maks. ortam sıcaklığı [°C]	Taşıma makaralarının sıcaklığı [°C]	Isınma süresi [dak]	Ağırlık [kg]	Otomatik kapanma [dak]
Pro Laminator 600 A4	420×155×102,9	220-240V~, 50/60Hz, 5.2A, 1200W	600	230	75	2	25	130	1	2,24	30
Pro Laminator 600 A3	526×165×116,8	220-240V~, 50/60Hz, 6.3A, 1450W		330	- 125			160		2,92	

Tasfiye

 Yandaki sembol, elektrikli ve elektronik eski cihazların yasal düzenlemeler nedeniyle evsel atıklardan ayrı olarak tasfiye edilmesi gerektiği anlamına gelir. Cihazınızı, yerel tasfiye yüklenicisinin toplama noktasında tasfiye ediniz.

 Atık ayırma sırasında ambalaj malzemesindeki işarete dikkat ediniz, bunlar, şu anlama sahip kısaltmalar (b) ve numaralardır; (a): 1–7: Plastikler / 20–22: Kağıt ve karton / 80–98: Kompozit maddeler.



Ambalaj malzemelerini yerel yönetmeliklere uygun şekilde tasfiye ediniz.



Ambalaj, yerel geri dönüşüm noktalarında tasfiye edebileceğiniz çevre dostu malzemelerden oluşur. Doğru tasfiye hakkında yerel makamlardan bilgi edininiz.



Cihaz ve ambalaj malzemesi geri dönüştürülebilir, atıkları daha iyi işlemek için cihazı ve ambalaj malzemesini ayrı olarak tasfiye ediniz. Triman logosu, sadece Fransa için geçerlidir.

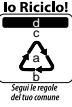

Cihaz ve ambalaj malzemesi geri dönüştürülebilir, atıkları daha iyi işlemek için cihazı ve ambalaj malzemesini ayrı olarak tasfiye ediniz. Doğru tasfiye hakkında yerel makamlardan bilgi edininiz. Ambalaj malzemesindeki şu işaretlere dikkat ediniz: şu anlama sahip (a) numaralar, (b) kısaltmalar ve (c) malzeme: 1–7: Plastikler / 20–22: Kağıt ve karton / 80–98: Kompozit maddeler ve (d) ambalajın türü. Logo, sadece İtalya için geçerlidir.

Depolama bilgileri

Kullanımdan sonra laminasyon makinesi güvenli şekilde depolanmalıdır. Aşağıdaki uyarılara dikkat ediniz:

Laminasyon makinesini.

- sadece orijinal ambalajında
- kuru, temiz bir yerde
- sadece serin durumda depolayınız

Sorular ve servis

Değerli Müşterimiz,

bu cihazı tercih ettiğiniz için teşekkür ederiz.

Herhangi bir arıza durumunda cihazı kasa fişi ve orijinal ambalajı ile birlikte satın almış olduğunuz satış noktasına teslim ediniz.

Diğer bilgileri, www.hp.com/officeequipment adresindeki web sitemizde yer alan İletişim ve Servis bölümünde de bulabilirsiniz.

Uygunluk beyanı

CE Cihazın üzerindeki CE işareti, uygunluğu teyit eder.

Uygunluk beyanını, www.hp.com/officeequipment adresinde bulabilirsiniz.

UK Cihazın üzerindeki UKCA işareti, uygunluğu teyit eder.

CA Uygunluk beyanını, www.hp.com/officeequipment adresinde bulabilirsiniz.

Üretici

GO Europe GmbH
Zum Kraftwerk 1
D-45527 Hattingen
Almanya

تعليمات التخزين

بعد الاستخدام، يجب حفظ جهاز التغليف بالرفائق بصورة آمنة. يُرجى مراعاة التعليمات التالية:

احفظ جهاز التغليف بالرفائق

- فقط في عبوته الأصلية
- وفي مكان جاف ونظيف
- وبعد أن يبرد فقط

الأسئلة والخدمة

عزيزي العميل،

شكراً لك على اختيارك لهذا المنتج

إذا لم يعمل المنتج بالشكل الذي تتوقعه أو إذا كان به عيب، فالرجاء الاتصال بالتاجر الذي اشتريته منه هذا المنتج.

يمكن العثور على المزيد من المعلومات في نطاق الاتصال والخدمة على موقعنا على الويب www.hp.com/officeequipment.

إعلان المطابقة

تؤكد علامة CE على المطابقة مع المعايير الأوروبية.

ستجد إعلان المطابقة على الرابط www.hp.com/officeequipment

تؤكد علامة UKCA على المطابقة مع المعايير الأوروبية. ستجد إعلان المطابقة على الرابط www.hp.com/officeequipment



الشركة المنتجة

شركة GO Europe ش.ذ.م.م.

1 Zum Kraftwerk

45527-D هاتينغن

ألمانيا

التخلص من النفايات

يجب إعادة تدوير البطاريات المعيبة أو المستخدمة بحسب المعيار EG/2006/66 والتغييرات التي تُجرى عليه. برجاء إرسال البطاريات و/ أو الجهاز إلى مرافق جمع النفايات المذكورة.



قم بمراعاة ملصقات مواد التعبئة والتغليف عند فصل النفايات، حيث تم تمييزها بالاختصارات (b) والأرقام (a) بالمعنى التالي: ١-٧: المواد البلاستيكية / ٢٢-٢٠: الورق والكرتون / ٩٨-٨٠: المواد المركبة.



تخلص من مواد التعبئة وفقاً للوائح المحلية.



العبوة تتكون من مواد صديقة للبيئة، والتي يُمكنك التخلص منها عبر نقاط إعادة التدوير المحلية. احصل على المعلومات من الجهة البلدية المختصة بك حول إمكانيات التخلص الصحيح من الجهاز.



الجهاز ومواد التعبئة قابلين لإعادة التدوير، برجاء التخلص منهم بشكلٍ منفصل لإتاحة معالجة النفايات بصورةٍ أفضل. شعار Triman ساري فقط في فرنسا.



الجهاز ومواد التعبئة قابلين لإعادة التدوير، برجاء التخلص منهم بشكلٍ منفصل لإتاحة معالجة النفايات بصورةٍ أفضل. احصل على المعلومات من الجهة البلدية المختصة بك حول إمكانيات التخلص الصحيح من الجهاز. قم بمراعاة الملصقات التالية لمواد التغليف: (a) الأرقام، (b) الاختصارات (c) المواد بالمعنى التالي: ١-٧: المواد البلاستيكية / ٢٢-٢٠: الورق والكرتون / ٩٨-٨٠: المواد المركبة، وأيضاً (d) نوع مواد التغليف. الشعار ساري فقط في إيطاليا.



المواصفات الفنية

الإغلاق التلقائي [دقيقة]	الوزن [كجم]	وقت التدفئة [دقيقة]	درجة حرارة بكرات النقل [°م]	الحد الأقصى لدرجة الحرارة المحيطة [°م]	عدد بكرات النقل	أقصى سمك لرقاقة التنظيف [ميكرون]	أقصى عرض للتنظيف [مم]	سرعة التنظيف [مم/دقيقة]	الإمداد بالطاقة	الأبعاد [مم]	الموديل
30	2.24	1	130	25	2	75	230	600	220-240 فولت ~، 50/60 هرتز، 5.2 أمبير، 1200 واط	420 × 155 × 102,9	Pro Laminator 600 A4
	160		125			330					220-240 فولت ~، 50/60 هرتز، 6.3 أمبير، 1450 أمبير

نظف جهاز التغليف بالرقائق على فترات زمنية منتظمة وعند اللزوم.

نظف مبيت الجهاز

1 اضغط على الزر  (9) لإطفاء جهاز التغليف بالرقائق.

2 حول مفتاح الشبكة (4) إلى وضع الإيقاف OFF.

3 أزل قابس الشبكة من المقبس.

احترس! خطر الحروق بسبب أسطح الجهاز الساخنة.
يسخن جهاز التغليف بالرقائق في وضع التغليف الساخن. وبعد إطفاء الجهاز، انتظر لعدة دقائق حتى يبرد جهاز التغليف بالرقائق قبل أن تلمس سطحه.



هام! قد تقع أضرار مادية بسبب مواد التنظيف أو المذيبات. لا تستخدم مواد التنظيف أو المحاليل.

4 نظف سطح الجهاز بقطعة قماش ناعمة وجافة وخالية من الوبر.

← لقد قمت بتنظيف سطح بجهاز التغليف.

تنظيف بكرات النقل

الترسبات وبقايا المواد اللاصقة على بكرات النقل قد تسبب في سوء نتائج التغليف. أزل الترسبات وبقايا المواد اللاصقة على فترات بينية منتظمة، ودائمًا عندما لا تكون نتائج التغليف كالمتوقع.

1 تأكد من استعداد جهاز التغليف بالرقائق.

2 اضغط على أي زر في وضع التشغيل "التغليف الساخن" وانتظر انقضاء مرحلة تسخين جهاز التغليف بالرقائق.

احترس! خطر الحروق بسبب أسطح الجهاز الساخنة.
يسخن جهاز التغليف بالرقائق في وضع التغليف الساخن. لا تلمس سطح الجهاز أثناء التشغيل.



3 أدخل ورقة مطوية، بها حافة مطوية أولاً، من الأمام في جهة الإدخال (الجهة الخلفية) من جهاز التغليف.

احترس! خطر التعرض للاحتراق بسبب بقايا اللصق الساخنة.
بقايا اللصق المتبقية على الأوراق تكون ساخنة للغاية. لا تمسك بقايا الأوراق إلا من طرف بارد تمامًا.



4 اسحب الورق بحذر من جهة الإدخال (الجهة الخلفية) في جهاز التغليف بالرقائق.

5 كرر العملية حتى لا تبقى أي بقايا للمواد اللاصقة ملتصقة على الورقة.

6 أغلق جهاز التغليف بالرقائق.

← لقد قمت بتنظيف بكرات النقل الخاصة بجهاز التغليف بالرقائق.

إذا كان أحد المكونات لا يعمل

إزالة تكديس الرقائق

قد يحدث تكديس الرقائق للأسباب التالية:

- لا يتم دفع رقاقة التغليف في جهاز التغليف.
- بكرات النقل متسخة بسبب بقايا اللصق.
- لقد استخدمت رقاقة تغليف أو مواد غير نظيفة.

احترس! خطر الحروق بسبب رقائق التغليف الساخنة.

رقاقة التغليف تكون ساخنة للغاية بعد خروجها مباشرة من عملية التغليف. لا تمسك رقاقة التغليف الخارجة من الجهاز إلا من طرف بارد تمامًا لرقاقة التغليف.



1 اضغط على الزر (8).

← يتم نقل ودفع رقاقة التغليف إلى جهة الإدخال (الجهة الخلفية).

2 انزع رقاقة التغليف من جهاز التغليف بالرقائق.

3 اضغط على الزر (8).

← يُنهي جهاز التغليف الدورة ويبدأ التغذية.

إذا لم تُخرج رقاقة التغليف من جهاز التغليف بالرقائق، سيبدأ جهاز التغليف بالرقائق بإصدار إشارة صوتية دائمة. الأزرار الثلاثة لأنواع التشغيل تومض باللون الأزرق.

أزل رقاقة التغليف من جهاز التغليف بالرقائق، واغلق جهاز التغليف بالرقائق وأعد تشغيله.

← جهاز التبريد جاهز للعمل.

← لقد أزلت تكديس الرقائق.

نظف جهاز التغليف بالرقائق عند اللزوم.

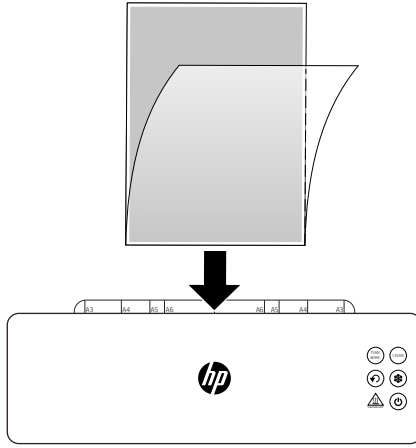

← يتم سحب رقاقة التغليف وتخرج من جهة الإخراج (الجهة الأمامية) لجهاز التغليف.

احترس! خطر الحروق بسبب رقائق التغليف الساخنة.



رقاقة التغليف تكون ساخنة للغاية بعد خروجها مباشرة من عملية التغليف. لا تمسك رقاقة التغليف الخارجة من الجهاز إلا من طرف بارد تمامًا

لرقاقة التغليف.

4 انزع رقاقة التغليف من جهاز التغليف بالرقائق.

5 اضغط على الزر (9) لإطفاء جهاز التغليف بالرقائق.

← لقد أنهيت عملية التغليف.

إذا لم تحتاج إلى جهاز التغليف بالرقائق، حول مفتاح الشبكة (4) إلى وضع الإيقاف OFF.



احترس! خطر الحروق بسبب أسطح الجهاز الساخنة.

وبعد إطفاء الجهاز، انتظر لعدة دقائق حتى يبرد جهاز التغليف بالرقائق قبل أن تلمس سطحه.



إنهاء تشغيل جهاز التغليف

أغلق جهاز التغليف إذا توقفت عن استخدامه.

1 حول مفتاح الشبكة (4) إلى وضع الإيقاف OFF.

2 أزل قابس الشبكة من المقبس.

3 أزل كابل الشبكة من مقبس التوصيل بالشبكة.

4 افرد طبقة الرقاقة (الغلاف).

← لقد أنهيت تشغيل جهاز التغليف.

إرشادات بشأن رقاقة التغليف

- لا تستخدم سوى أنواع الرقائق التي يعد التغليف هو غرض استخدامها.
- أنواع الرقائق الأخرى، مثلًا الرقائق الشفافة، غير مناسبة لعملية التغليف.
- استخدم رقائق التغليف الساخن حصريًا مع نوع التشغيل "التغليف الساخن".
- استخدم رقائق التغليف البارد حصريًا مع نوع التشغيل "التغليف البارد".
- اختر حجم رقاقة التغليف بشكل مناسب للمادة المراد تغليفها.
- لا تقطع رقاقة التغليف، بحسب الحاجة، إلا بعد التغليف.

إرشادات بشأن عملية التغليف

- لا تدخل أي رقائق تغليف دون محتوى في جهة الإدخال (الجهة الخلفية) من جهاز التغليف بالرقائق.
- لا تدخل رقاقة التغليف المطوية في جهة الإدخال (الجهة الخلفية) من جهاز التغليف بالرقائق.
- لا تدخل أي رقائق تغليف أحادية الجانب في جهة الإدخال (الجهة الخلفية) من جهاز التغليف بالرقائق.
- أدخل رقائق التغليف دائمًا بحيث تكون الصفحة مغلقة سلفًا - في المنتصف وقم محاذاتها بالمساواة - في جهة الإدخال (الجهة الخلفية) لجهاز التغليف بالرقائق الجاهز للتشغيل.
- لا تسحب رقاقة التغليف أثناء عملية التغليف من جهة الإخراج (الجهة الأمامية).
- ضع في اعتبارك أن المواد اللاصقة الساخنة ملتصقة بشدة برقاقة التغليف ولا يمكن إزالتها من رقاقة التغليف دون حدوث تلف محتمل.

استخدام جهاز التغليف بالرقائق

الفصل التالي يصف كيف يمكنك إجراء التغليف الساخن والتغليف البارد.

إذا لم تستخدم جهاز التغليف بالرقائق لمدة ٣٠ دقيقة، حول جهاز التغليف إلى وضع الاستعداد. الأزرار الثلاثة لأنواع التشغيل تومض باللون الأزرق. اضغط على أحد الأزرار الواضحة لكي يُصبح جهاز التغليف بالرقائق جاهزًا للتشغيل مرة أخرى أو اضغط على الزر (١) لإطفاء جهاز التغليف.

1 اختر نوع التشغيل المرغوب عن طريق النقر على الأزرار التالية:

الزر (5) للتغليف الساخن 80/75 ميكرون. 

الزر (6) للتغليف الساخن 125 ميكرون. 

الزر (7) للتغليف البارد بسمك 80/75 أو 125 ميكرون. 

التغليف الساخن: الزر المختار يومض باللون الأزرق أثناء مرحلة التسخين (حوالي دقيقة واحدة) ويضيء باللون الأزرق بعد الوصول إلى درجة حرارة التشغيل. ←

إذا تم استخدام جهاز التغليف بالرقائق من قبل بنوع التشغيل "التغليف الساخن" سيومض إبدأً الزر (٧) باللون الأزرق. يجب أن يبرد جهاز التغليف بالرقائق لمدة ٣٠ دقيقة قبل أن يكون جاهزًا للتشغيل. ←

التغليف البارد: الزر المختار يضيء باللون الأزرق ←

جهاز التبريد جاهز للعمل. ←

احترس! خطر الحروق بسبب أسطح الجهاز الساخنة.

يسخن جهاز التغليف بالرقائق في وضع التغليف الساخن. لا تلمس سطح الجهاز أثناء التشغيل. 

2 ضع المواد المراد تغليفها في رقاقة التغليف. لتحقيق نتائج مثالية، حافظ على مسافة قدرها ٣ ملم حتى ٥ ملم من حافة السير.

3 أدخل رقاقة التغليف المعدة في جهة الإدخال (الجهة الخلفية) لجهاز التغليف الجاهز للتشغيل.

في نوع التشغيل "التغليف البارد" يتم تسخين رقاقة التغليف حتى درجة حرارة ٢٥ °م. ومن ثم تكون رقاقة التغليف مغطاة بمادة لاصقة خاصة. في عملية التغليف، يتم ضغط جوانب الرقاقة مع بعضها بعضاً. ومن ثم ينشأ اتصال غير قابل للفصل، ويمكن عندئذ فك المادة عن الرقاقة عند الحاجة دون تضررها.

انصب جهاز التغليف بالرقائق وقم بتشغيله

الفقرة التالية توفر لك الدعم عند تشغيل جهاز التغليف بالرقائق.

- 1 انصب جهاز التغليف بصورة آمنة على سطح مستوي وأقوي وبالقرب من مقبس يسهل الوصول إليه.
- 2 حول مفتاح الشبكة (٤) إلى وضع الإيقاف OFF.
- 3 لا تستخدم إلا كابل الشبكة المورد مع الجهاز.
- 4 أدخل كابل الشبكة في علبة التوصيل (٣) الخاصة بجهاز التغليف بالرقائق.
- 5 أدخل قابس كابل الشبكة في المقبس.
- 6 حول مفتاح الشبكة (٤) إلى وضع الإيقاف OFF.
- 7 ← جهاز التغليف يصدر إشارة صوتية.
- 8 اضغط على الزر (٩) لتشغيل جهاز التغليف بالرقائق.
- 9 ← تدور بكرات النقل.
- 10 ← الزر (٧) يضيء باللون الأزرق.
- 11 اطو طبقة الرقاقة (الغلاف).
- 12 ← لقد قمت بتشغيل جهاز التغليف بالرقائق الخاص بك.

قبل أن تبدأ

تُساعدك الإرشادات التالية في تشغيل جهاز التغليف بالرقائق الخاص بك مثلما تتوقع.

إرشادات بشأن المواد

- لا تقم بتغليف المواد المعدنية أو المبللة أو غير المستوية.
- يجب ألا يكون سمك المواد المراد تغليفها، بما في ذلك رقاقة التغليف، أكثر من 0.5 ملم.
- يجب تغليف المواد الرقيقة والناعمة برقاقة تغليف قوية (125 ميكرون).
- إذا أمكن، تجنب استخدام عدة قطع صغيرة من المواد لكل رقاقة.

جهاز التغليف بالرقائق الخاص بك بالتفصيل

تعرض الصور التالية جهاز التغليف الخاص بك بالتفصيل.

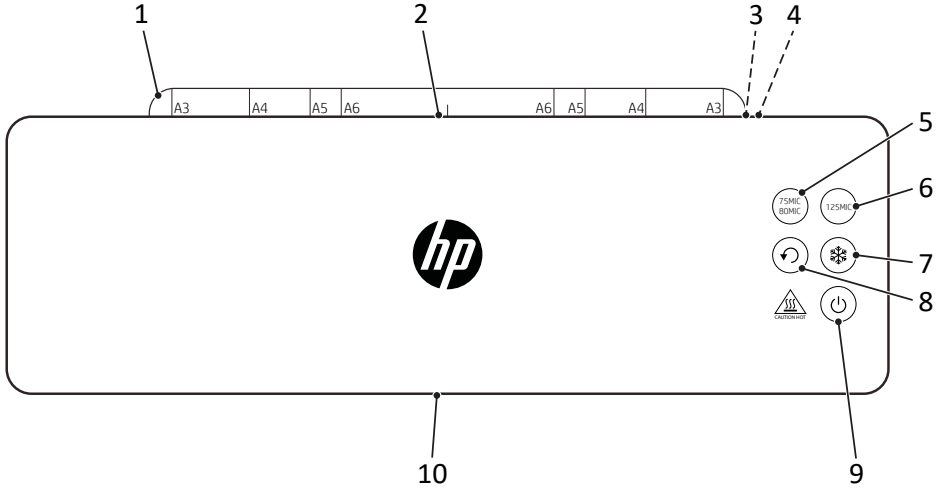

1	طبقة الرقاقة (القابلة للطي)	6	زر «١٢٥ ميكرون» (1255ML)
2	جهة الإدخال (الجهة الخلفية)	7	زر «التغليف البارد»
3	علبة التوصيل بكابلات الشبكة	8	زر «الإرجاع»
4	مفتاح الشبكة	9	زر «التشغيل/الإيقاف»
5	زر «٧٥ ميكرون/٨٠ ميكرون» (755ML BOMIC)	10	جهة الإخراج (الجهة الأمامية)

الأزرار الوظيفية تصدر رسالة صوتية عند التأكيد، وتصدر إشارة باستخدام مصباح بيان الحالة LED لتوضيح حالتها.

أنواع تشغيل جهاز التغليف بالرقائق

جهاز التغليف بالرقائق يُمكنه تحضير كافة أنواع رقائق التغليف الساخنة والباردة بشدة ٧٥ ميكرون، و٨٠ ميكرون، و١٢٥ ميكرون.

التغليف الساخن

عند تشغيل "التغليف الساخن" يتم تسخين رقاقة التغليف من درجة حرارة 130 °م حتى درجة حرارة 160 °م، بينما يتم إدخال رقاقة التغليف عبر بكرات النقل في جهاز التغليف بالرقائق. ومن ثم، ينشأ ترابط حراري دائم بين المادة التي جرى تغليفها وبين رقاقة التغليف. عن طريق التغليف الساخن، يتم إزالة المياه، والأكسجين، والبكتريا بشكلٍ دائم من المادة الجاري تغليفها.

احتسرس!

خطر الحروق بسبب رقائق التغليف الساخنة. رقاقة التغليف تكون ساخنة للغاية بعد خروجها مباشرة من عملية التغليف. لا تمسك رقاقة التغليف إلا من طرف بارد تمامًا لرقاقة التغليف.



احتسرس!

خطر الحروق بسبب بقايا التغليف الساخنة. بعد التنظيف، قد يكون مع الأوراق الخارجة بقايا تغليف ساخنة للغاية. لا تمسك بقايا الأوراق إلا من طرف بارد تمامًا.



هام!

قد تقع أضرار مادية. تجنب التأثيرات البيئية مثل الدخان والغبار والاهتزازات والمواد الكيميائية والرطوبة والحرارة وأشعة الشمس المباشرة. لا تستخدم جهاز التغليف الرقاقي إلا في الغرف المخلقة وفي إطار الظروف المحيطة المسموح بها والمنصوص عليها في المواصفات الفنية.



يُمكن استخدام جهاز التغليف بالرقائق من قِبل الأطفال بعمر يبدأ من ٨ سنوات، وكذلك من قِبل الأشخاص من ذوي القدرات البدنية أو الحسية أو العقلية المحدودة، أو من لديهم نقص في الخبرات و/أو المعارف فقط في حالة الإشراف عليهم أو عند حصولهم على توجيه حول استخدام الجهاز بطريقة آمنة وإدراكهم للمخاطر الناجمة عن ذلك.

لا تترك الأطفال يلعبون بجهاز التغليف. لا يُسمح بإجراء أعمال التنظيف والصيانة الخاصة بالمستخدم من قبل الأطفال دون الإشراف عليهم.

«يشير الرمز إلى أن تصميم المنتج يتوافق مع فئة الحماية II (العزل المزدوج).



لا يلزم وجود وصلة سلامة بوصلة التأريض الكهربائي (وصلة الأرضي).»

لا تستخدم المنتج إلا في الغرف الداخلية.



«يؤكد ختم «فحص السلامة» (علامة GS) على أن المنتج يفي بمتطلبات قانون سلامة المنتجات الألماني (ProdSG). تشير علامة GS إلى أن سلامة وصحة المستخدم غير معرضة للخطر إذا تم استخدام المنتج على النحو المطابق للتعليمات وإذا لم يتم استخدامه بطريقة خاطئة. يدور الأمر حول علامة سلامة تضاف بشكل تطوعي وصادرة عن معهد اختبار مناسب.»



افحص محتوى العبوة

افحص محتوى عبوة جهاز التغليف الخاص بك قبل أن تُشغل الجهاز.

إذا كان هناك شيء مُعطّل أو معيب، لا تشغيل جهاز التغليف بأي حال. اتصل بالخدمة الخاصة بنا.

- 1 جهاز التغليف بالرقائق A3 600 Pro Laminator أو A4 600 Pro Laminator
- دليل الاستعمال
- 1 كابل الشبكة
- 15 رقاقة تغليف (3 × A4, 4 × A5, 4 × A6, 4 × حجم بطاقة الكارت)

اقرأ دليل الاستعمال

الرجاء قراءة دليل الاستعمال بعناية ومراعاة التعليمات الواردة به أثناء التعامل مع جهاز التغليف بالرقائق. احفظ دليل الاستعمال هذا للاستخدامات اللاحقة.



الاستخدام المطابق للتعليمات

جهاز التغليف بالرقائق مناسب لعمليات التغليف الساخن باستخدام رقائق التغليف الساخن وعمليات التغليف البارد برفائق التغليف البارد بسمك رقائق تغليف بحجم ٧٥ - ١٢٥ ميكرون. السمك الإجمالي المسموح به للمستندات المراد تغليفها (الصور، والرسومات، والكرتون، والأوراق، إلخ) هو ٠,٠٥ ملم بحد أقصى.

جهاز التغليف بالرقائق مخصص حصرياً للاستخدام في الأماكن الداخلية المغلقة. يُحظر إجراء التعديلات أو التغييرات الهيكلية من تلقاء نفسك. لا تفتح جهاز التغليف بالرقائق من تلقاء نفسك أبداً، ولا تُحاول إجراء الإصلاحات من تلقاء نفسك. لا تُجرِ الإصلاحات إلا من قبل موظفين مؤهلين فحسب.

ويعد أي استخدام آخر استخداماً غير مطابق للتعليمات. لا يُسمح بإجراء تغييرات أو تعديلات غير مصرح بها، ومثل هذه السلوكيات ستؤدي إلى فقدان الضمان.

مراعاة تعليمات السلامة

الرجاء قراءة ومراعاة التعليمات التحذيرية لحماية نفسك وحماية البيئة.

تحذير!



خطر الإصابة بسبب الصدمة الكهربائية. التعامل الخاطئ مع جهاز التغليف الخاص بك قد يُعرضك لصدمة كهربائية. انتبه إلى أن تنصب جهاز التغليف بالرقائق بالقرب من مقبس يسهل الوصول إليه، بحيث يُمكنك فصل جهاز التغليف عن التيار الكهربائي سريعاً في حالات الطوارئ. لا تمسك جهاز التغليف بالرقائق أبداً بيدين مبللتين. تجنب أي ملامسة مع المياه. انزع القابس دائماً إذا لم تكن تستخدم جهاز التغليف بالرقائق. لا تستخدم إلا كابل الشبكة المورد من الجهاز.

تحذير!



خطر الاحتراق بسبب المكونات الصغيرة أو مواد التعبئة أو رقائق الحماية. قد يبيع الأطفال المكونات الصغيرة أو مواد التعبئة أو رقائق الحماية. ابقِ الجهاز وعبوته بعيداً عن أيدي الأطفال.

تحذير!



خطر الإصابة بسبب ميكانيكية السحب. يمكن أن تعلق الأشياء الفضفاضة في منطقة السحب ومن ثم تتسبب في وقوع إصابات. ابقِ أصابعك وشعرك والأوشحة وربطات العنق والمجوهرات وما إلى ذلك بعيداً عن منطقة السحب.

تحذير!



خطر التعثر بسبب كابل الطاقة الممدد بشكل غير صحيح. قم بتمديد كابل الطاقة بطريقة لا تتسبب في تعثر أي شخص به. تأكد من عدم تلف قابس الطاقة وكابل الطاقة.

تحذير!



الخطر بسبب الأبخرة الضارة على الصحة. أثناء التغليف بالرقائق، قد تنجم أبخرة ضارة على الصحة. ومن ثم، يجب دائماً عند التغليف توفير تهوية جيدة، بحيث تفتح مثلاً النافذة.

احترس!



خطر الحروق بسبب أسطح الجهاز الساخنة. أثناء التغليف، يُصبح سطح الجهاز ساخناً. لا تلمس سطح الجهاز أثناء التشغيل. وبعد التشغيل، انتظر لعدة دقائق حتى يبرد جهاز التغليف بالرقائق قبل أن تلمس سطحه.

שאלות ושירות

לקוח יקר,

תודה רבה על הבחירה במוצר זה.

פרטים נוספים מופיעים גם באזור "יצירת קשר ושירות" (Kontakt & Service) של אתר האינטרנט שלנו www.hp.com/officeequipment.

הצהרת תאימות

סימון ה-CE על המכשיר הוא אישור לתאימות.

ניתן למצוא את הצהרת התאימות בכתובת www.hp.com/officeequipment

סימון ה-UKCA על המכשיר מאשר את התאימות.

הצהרת התאימות נמצאת בכתובת www.hp.com/officeequipment



היצרן

GO Europe GmbH
Zum Kraftwerk 1
D-45527 Hattingen
Germany

סילוק

המשמעות של הסמל ליד היא שבכפוף לתקנות החוק יש לסלק מכשירים חשמליים ואלקטרוניים ישנים בנפרד מהאשפה הביתית. יש להעביר את המכשיר לנקודת איסוף של הרשות האחראית המקומית.



שים לב לסימון של חומרי האריזה במסגרת הפרדת הפסולת. הם מסומנים על ידי הקיצורים (b) והמספרים (a) בעלי המשמעות הבאה: 1-7: פלסטיק / 20-22: נייר וקרטון / 80-98: חומרי אריזה שונים.



יש לסלק את חומרי האריזה בהתאם לתקנות המקומיות.



האריזה עשויה מחומרים ידידותיים לסביבה שניתן לסלק דרך נקודות המיחזור המקומיות. עליך להתעדכן ברשויות המקומיות לגבי דרכי הסילוק הנכונות.



ניתן למחזר את חומרי האריזה. יש לסלק אותם בנפרד זה מזה כדי לייעל את הטיפול בפסולת. הסמליל Triman תקף רק בצרפת.



ניתן למחזר את חומרי האריזה. יש לסלק אותם בנפרד זה מזה כדי לייעל את הטיפול בפסולת. עליך להתעדכן ברשויות המקומיות לגבי דרכי הסילוק הנכונות. שים לב לסימון הבא של חומרי האריזה: (a) מספרים, (b) קיצורים וכן (c) חומר, בעלי המשמעות הבאה: 1-7: פלסטיק / 20-22: נייר וקרטון / 80-98: חומרי אריזה שונים, וכן (d) סוג האריזה. הסמליל תקף רק באיטליה.

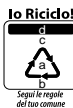

הנחיות אחסון

לאחר השימוש, יש לאחסן את מכשיר הלמינציה בצורה בטוחה. הקפד לקיים את ההנחיות הבאות:

אחסן את מכשיר הלמינציה

- רק באריזה המקורית
- במקום יבש ונקי
- רק לאחר קירורה

כביד אוטומטי [דק']	משקל [ק"ג]	זמן חימום [דק']	טמפרטורת גלגליות העברה [°C]	טמפרטורת סביבה מקסי' [°C]	מספר גלגליות העברה	עובי רדיד למיניציה מקסי' [מיק']	רוחב למיניציה מקסי' [מ"מ]	מהירות למיניציה [מ"מ/דק']	אספקת השמל	מידות [מ"מ]	דגם
30	2,24	1	130 - 160	25	2	75 - 125	230	600	240-220 וולט~,~ 50/60 הרץ, 5.2 אמפר, 1,200 ואט	102.9×155×420	Pro Laminator 600 A4
	330						240-220 וולט~,~ 50/60 הרץ, 6.3 אמפר, 1,450 ואט		116.8×165×526		

גלגליות ההעברה

הצטברויות חומר ושאריות דבק על גלגליות ההעברה יכולות לפגוע בתוצאת הלמינציה. הסר הצטברויות חומר ושאריות דבק במרווחי זמן קבועים, ועשה זאת תמיד כאשר תוצאת הלמינציה אינה עומדת בציפיות.

1 הכן את מכשיר הלמינציה לשימוש.

2 לחץ על אחד הלחצנים של מצב הפעולה "למינציה חמה" והמתן עד ששלב החימום של מכשיר הלמינציה יסתיים.

זהירות! סכנת כווייה ממשטחי המכשיר.

מכשיר הלמינציה מתחמם במהלך הלמינציה החמה. אל תיגע במשטחי המכשיר תוך כדי הפעולה.



3 הכנס דף נייר מקופל בצורה ישרה, כאשר השוליים המקופלים נכנסים ראשונים, לצד ההזנה (גב המכשיר) של מכשיר הלמינציה.

זהירות! סכנת כווייה עקב שאריות דבק חמות.

שאריות הדבק על הנייר היוצא חמות מאות. הוצא את הנייר המשתחרר רק מהקצה הקר שלו.



4 משוך בזהירות את הנייר החוצה מצד ההזנה (גב המכשיר) של מכשיר הלמינציה.

5 חזור על התהליך עד שלא יופיעו יותר על הנייר שאריות דבק.

6 כבה את מכשיר הלמינציה.

→ סיימת את ניקוי גלגליות ההעברה של מכשיר הלמינציה.

במקרה של תקלה

טיפול ברדיד תקוע

הסיבות לרדיד תקוע יכולות להיות:

- רדיד הלמינציה לא הוכנס למכשיר הלמינציה בצורה ישרה.
 - גלגליות ההעברה התלככו בשאריות דבק.
 - השתמש ברדיד למינציה או חומר לא מתאימים.
 - זהירות! סכנת כווייה מרדיד למינציה חם.
- רדיד הלמינציה המשתחרר חם מאוד מיד לאחר הלמינציה. הוצא את רדיד הלמינציה המשתחרר רק מהקצה הקר שלו.



- 1 לחץ על הלחצן  (8).
 - ← רדיד הלמינציה יובל אל צד ההזנה (גב המכשיר) וישתחרר שם.
 - 2 הוצא את רדיד הלמינציה מהמכשיר.
 - 3 לחץ על הלחצן  (8).
 - מכשיר הלמינציה יסיים את הפעולה בכיוון ההפוך ויתחיל בפעולה רגילה קדימה.
- אם לא תוציא את רדיד הלמינציה ממכשיר הלמינציה, מכשיר הלמינציה ישמיע חיווי קולי רצוף בתור אישור שלוש הלחצנים של מצבי הפעולה יהבהבו בכחול.
- הוצא את רדיד הלמינציה ממכשיר הלמינציה, ואחר כך בצע כיבוי והפעלה מחדש של מכשיר הלמינציה.
- ← מכשיר הלמינציה מוכן לפעולה.
- ← שחררת את הרדיד התקוע.
- נקה את מכשיר הלמינציה במקרה הצורך.

תחזוקה וטיפול

נקה את מכשיר הלמינציה במרווחי זמן קבועים, ובהתאם לצורך.

ניקוי המארז

- 1 לחץ על הלחצן  (9), כדי לכבות את מכשיר הלמינציה.
 - 2 העבר את מפסק ההפעלה (4) למצב OFF (כבוי).
 - 3 הוצא את תקע החשמל משקע החשמל.
- זהירות! סכנת כווייה ממשטחי המכשיר.
- מכשיר הלמינציה מתחמם במהלך הלמינציה החמה. לאחר הכיבוי, המתן מספר דקות עד לצינון של מכשיר הלמינציה לפני שאתה נוגע בו.



חשוב! חומרי ניקוי או תמיסות יכולים לגרום לנזקי רכוש. אל תשתמש בחומרי ניקוי או תמיסות.

- 4 נקה את משטחי המכשיר במטלית רכה ולחה ללא מוך.

← סיימת לנקות את משטחי מכשיר הלמינציה.

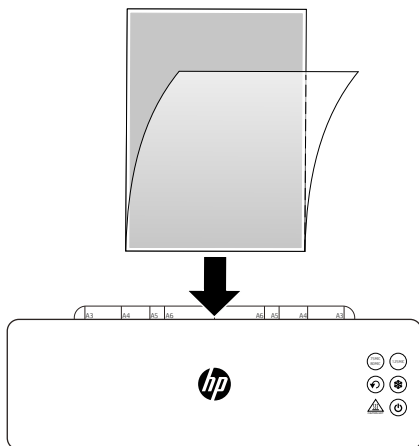

← רדיד הלמינציה יימשך פנימה וישתחרר על גבי צד היציאה (חזית המכשיר) של מכשיר הלמינציה.

זהירות! סכנת כווייה מרדיד למינציה חם.
רדיד הלמינציה המשתחרר חם מאוד מיד לאחר הלמינציה. הוצא את רדיד הלמינציה המשתחרר רק מהקצה הקר שלו.



4 הוצא את רדיד הלמינציה מהמכשיר.

5 לחץ על הלחצן (9), כדי לכבות את מכשיר הלמינציה.

← סיימת את תהליך הלמינציה.

• אם אין לך יותר צורך במכשיר הלמינציה, העבר את מפסק ההפעלה (4) למצב OFF (כבוי).



זהירות! סכנת כווייה ממשטחי המכשיר.
לאחר הכיבוי, המתן מספר דקות עד לצינון של מכשיר הלמינציה לפני שאתה נוגע בו.



סיום השימוש במכשיר הלמינציה

כבה את מכשיר הלמינציה כאשר אתה מפסיק להשתמש בו.

1 העבר את מפסק ההפעלה (4) למצב OFF (כבוי).

2 הוצא את תקע החשמל משקע החשמל.

3 הוצא את כבל החשמל משקע החיבור החשמלי.

4 קפל פנימה את משטח הרדידים (1).

← סיימת את השימוש בשל הלמינציה.

הערות לגבי תהליך הלמינציה

- אל תכניס רדיד למינציה ריק לצד ההזנה (גב המכשיר) של מכשיר הלמינציה.
- אל תכניס את רדיד הלמינציה במצב מגולגל לצד ההזנה (גב המכשיר) של מכשיר הלמינציה.
- אל תכניס רק צד אחד של רדיד הלמינציה לצד ההזנה (גב המכשיר) של מכשיר הלמינציה.
- הכנס את רדיד הלמינציה תמיד כאשר הצד הסגור נכנס ראשון במצב ממורכז ויש, על גבי צד ההזנה (גב המכשיר) של מכשיר הלמינציה המוכן לפעולה.
- אל תמשוך את רדיד הלמינציה תוך כדי הלמינציה החוצה מצד היציאה (חזית המכשיר).
- זכור שחומרים שעברו למינציה חמה מחוברים בצורה חזקה לרדיד הלמינציה, ואין אפשרות להסיר אותם בחזרה מרדיד הלמינציה ללא נזקים פוטנציאליים.

שימוש במכשיר הלמינציה

במידע בפסקה הבא מתואר אופן הביצוע של הלמינציה החמה והקרה.

- אם לא תשתמש במכשיר הלמינציה למשך 30 דקות, מכשיר הלמינציה יעבור למצב ההמתנה. שלושת הלחצנים של מצבי הפעולה יבהבו בכחול. לחץ על אחד הלחצנים המבהבים כדי להפוך בחזרה את מכשיר הלמינציה למוכן לפעולה או לחץ על הלחצן (9) ⏻, כדי לכבות את מכשיר הלמינציה.

1 בחר את מצב הפעולה המבוקש באמצעות לחיצה על אחד הלחצנים הבאים:

הלחצן (5) Ⓜ (75/80 מיקרומטר. עבור למינציה חמה)

הלחצן (6) Ⓜ (125 מיקרומטר. עבור למינציה חמה)

הלחצן (7) ❄️ (75/80 או 125 מיקרומטר. עבור למינציה קרה)

← למינציה חמה: הלחצן הנבחר יבהב בכחול במהלך שלב החימום הראשוני (כדקה אחת) ויאר בכחול לאחר ההגעה לטמפרטורת הפעולה.

- אם כבר נעשה שימוש במכשיר הלמינציה במצב הפעולה "למינציה חמה", הנורית (7) ❄️ תבהב בכחול. מכשיר הלמינציה צריך להתקרר במשך כ-30 דקות כדי להיות מוכן לפעולה.

← למינציה קרה: הלחצן הנבחר יבהב בכחול

← מכשיר הלמינציה מוכן לפעולה.

זהירות! סכנת כווייה ממשטחי המכשיר.

מכשיר הלמינציה מתחמם במהלך הלמינציה החמה. אל תיגע במשטחי המכשיר תוך כדי הפעולה.



2 הנח את החומר המיועד ללמינציה לתוך רדיד הלמינציה. כדי להשיג תוצאה מיטבית, שמור על מרווח של 3 עד 5 מ"מ מהשוליים בהיקף.

3 הכנס את רדיד הלמינציה המוכן על גבי צד ההזנה (גב המכשיר) של מכשיר הלמינציה המוכן לפעולה.

הצבת מכשיר הלמינציה והתחלת שימוש

המידע בפסקה הבאה יסייע לך להתחיל להשתמש במכשיר הלמינציה.

- 1 הצב את מכשיר הלמינציה בצורה יציבה על משטח אופקי ומפולס, ליד שקע חשמל שניתן לגשת אליו בקלות.
- 2 העבר את מפסק ההפעלה (4) למצב OFF (כבוי).
 השתמש רק בכבל החשמל הכלול במשלוח.
- 3 חבר את כבל החשמל לשקע החיבור של מכשיר הלמינציה.
- 4 חבר את תקע הכבל לשקע חשמל.
- 5 העבר את מפסק ההפעלה (4) למצב ON (פעיל).
 מכשיר הלמינציה ישמיע חיווי קולי בתור אישור.
- 6 לחץ על הלחצן  (9), כדי להפעיל את מכשיר הלמינציה.
 גלגליות ההעברה יתחילו להסתובב.
- ← הלחצן  (7) יואר בכחול.
- 7 קפל החוצה את משטח הרדידים (1).
 הכנסת את מכשיר הלמינציה לפעולה.

לפני התחלת השימוש

ההנחיות הבאות יעזרו לך להבטיח שמכשיר הלמינציה יפעל תמיד כמצופה.

הערות לגבי החומר

- אל תבצע למינציה של חומרים מתכתיים, רטובים או לא אחידים.
- העובי המרבי המותר של החומר המיועד ללמינציה, יחד עם רדיד הלמינציה, הוא 0.5 מ"מ.
- במקרה של חומרים דקים ורכים, יש לבצע למינציה באמצעות רדיד הלמינציה העבה ביותר (1.25 מיקרומטר).
- במידת האפשר, אל תשתמש במספר יחידות חומר קטנות לכל רדיד.
הערות לגבי רדיד הלמינציה
- השתמש רק בסוגי רדיד שהשימוש המיועד שלהם הוא למינציה.
- סוגי רדיד אחרים, לדוג' ניילוניות תיוק, אינם מתאימים לצורך למינציה.
- עבור מצב הפעולה "למינציה חמה", השתמש רק ברדידי למינציה חמה.
- עבור מצב הפעולה "למינציה קרה", השתמש רק ברדידי למינציה קרה.
- בחר את גודל רדיד הלמינציה בהתאם לחומר המיועד ללמינציה.
- גזור את רדידי הלמינציה, במקרה הצורך, רק לאחר ביצוע הלמינציה.

פירוט של חלקי מכשיר הלמינציה

באיור הבא מוצג פירוט של חלקי מכשיר הלמינציה.

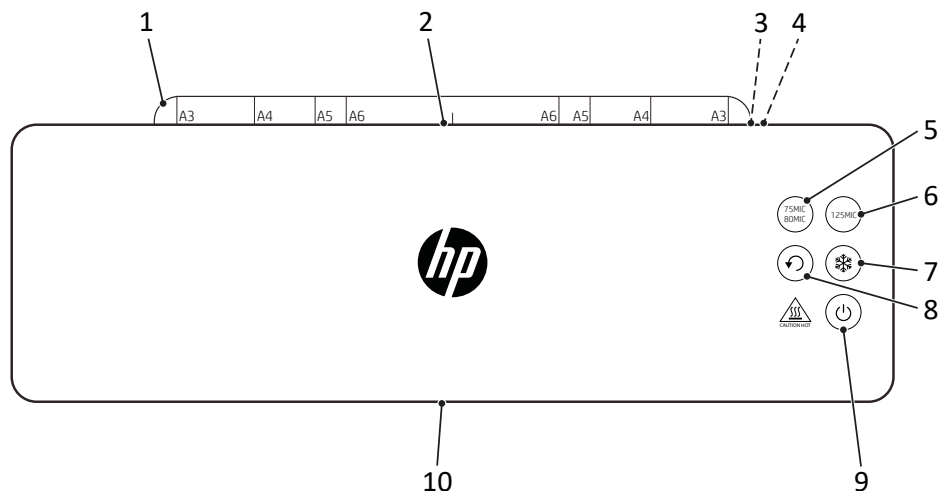

1	משטח רידידים (מתקפל)	6	לחצן 125MIC (125MIC)	275
2	צד ההזנה (גב המכשיר)	7	לחצן "למינציה קרה"	275
3	שקע חיבור לכבל חשמל	8	לחצן "היפוך כיוון"	275
4	מפסק הפעלה	9	לחצן "הפעלה/כיבוי"	275
5	לחצן 75MIC/80MIC (75MIC/80MIC)	10	צד היציאה (חזית המכשיר)	275

לחצני הפונקציות נותנים חייוי קולי לאחר הלחיצה, וחייוי על מצבם באמצעות נורית סטטוס.

מצבי פעולה של מכשיר הלמינציה

מכשיר הלמינציה מתאים לעיבוד של כל רידידי הלמינציה הקרה והחמה בעובי של 75, 80 ו-125 מיקרומטר.

למינציה חמה

במצב הפעולה "למינציה חמה", רידיד הלמינציה מחומם לטמפרטורה של כ-130°C עד 160°C תוך כדי המעבר דרך גלגליות ההעברה של מכשיר הלמינציה. נוצר חיבור תרמי קבוע בין החומר שעובר למינציה לבין רידיד הלמינציה. הודות ללמינציה החמה, מים, חמצן וחיידקים מורחקים בקביעות מהחומר שעובר למינציה.

למינציה קרה

במצב הפעולה "למינציה קרה", רידיד הלמינציה מחומם לטמפרטורה של כ-25°C. רידיד הלמינציה מצופה בדבק מיוחד. בתהליך הלמינציה, דפי הרידיד נלחצים יחד. נוצר חיבור הפיך, ובמקרה הצורך ניתן להסיר את החומר מבלי להסב נזק.

זהירות!

סכנת כווייה משאריות למינציה חמות. בסיום הניקוי, הנייר המשתחרר יוצא יחד עם שאריות למינציה חמות מאוד. הוצא את הנייר המשתחרר רק מהקצה הקר שלו.



חשוב!

סיכוי לנזק לרכוש. מנע השפעות סביבתיות כגון עשן, אבק, רעידות, חומרים כימיים, לחות, חום או אור שמש ישיר. השתמש במכשיר הלמינציה רק בחללים סגורים ובתנאי הסביבה המותרים שמצוינים בנתונים הטכניים.



ילדים בני שמונה ומעלה, לאנשים בעלי יכולות פיזיות, חושיות או מנטליות מוגבלות ולאנשים חסרי ניסיון ו/או ידע מותר להשתמש במכשיר הלמינציה אם הם נמצאים תחת השגחה או לאחר שהם הודרכו לגבי השימוש הבטוח במכשיר הלמינציה והבינו את הסכנות הכרוכות בו.

אין להרשות לילדים לשחק עם מכשיר הלמינציה. לילדים אסור לנקות את המכשיר או לבצע את תחזוקת המשתמש שלו ללא השגחה.

הסמל מציין שמבנה המוצר עומד ברמת ההגנה II (בידוד כפול).



אין צורך בחיבור בטיחות להארקה החשמלית.

יש להשתמש במוצר רק בחללים סגורים.



החותם «בטיחות מוכחת» (סימן GS) מאשר את העמידה של המוצר בדרישות של חוק בטיחות המוצרים בגרמניה (ProdSG).



סימן ה-GS מציין שימוש בהתאם לייעוד ושימוש שגוי שניתן לחזות מראש במוצר המסומן אינם יוצרים סיכון לבטיחות והבריאות של המשתמש. זהו סימן בטיחות שנוסף על אף שהדבר אינו נדרש על פי חוק והופק על ידי מוסד בדיקה מתאים.

בדיקת תכולת האריזה

בדוק את תכולת האריזה של מכשיר הלמינציה לפני התחלת השימוש בו. במקרה של חוסר או נזק, אסור בשום אופן להתחיל להשתמש במכשיר הלמינציה. פנה לשירות שלנו.

- מכשיר הלמינציה Pro Laminator 600 A4 או Pro Laminator 600 A3
- הוראות ההפעלה
- כבל חשמל
- 15 דידי למינציה (3 × A4, 4 × A5, 4 × A6, 4 × בגודל כרטיס ביקור)

קרא את הוראות ההפעלה

קרא את הוראות ההפעלה בעיון עד הסוף, ושים לב להנחיות במסגרת השימוש במכשיר הלמינציה. שמור את הוראות ההפעלה למקרה שתצטרך להשתמש בהן בעתיד.



שימוש בהתאם לייעוד

מכשיר הלמינציה מתאים ללמינציה חמה בעזרת רידיי למינציה חמה וללמינציה קרה בעזרת רידיי למינציה קרה, בעוביים של 1.25-7.5 מיקרומטר. העובי המרבי של כל המסמכים המיועדים ללמינציה (תצלומים, תמונות, קרטון, נייר וכו') הוא 0.5 מ"מ.

מכשיר הלמינציה מתאים רק לשימוש פרטי בחללים פנימיים סגורים. אסור לבצע שינויים או הסבות ללא אישור. בשום אופן אל תפתח בעצמך את מכשיר הלמינציה, ואל תנסה לתקן אותו בעצמך. הקפד על ביצוע תיקונים רק בידי אנשי מקצוע מוסמכים.

כל שימוש אחר נחשב כשימוש המנוגד לייעוד. אסור לבצע שינויים או הסבות ללא אישור, והם יוביל לאובדן האחריות.

יש להישמע להנחיות הבטיחות

קרא את האזהרות והישמע להן כדי להגן על עצמך ועל הסביבה.

אזהרה!

סכנת פציעה עקב התחשמלות. שימוש לקוי במכשיר הלמינציה עלול לגרום להתחשמלות. הקפד למקם את מכשיר הלמינציה ליד שקע חשמל שניתן לגשת אליו בקלות, כדי לאפשר ניתוק מהיר שלו מרשת החשמל במקרה חירום. אסור בשום אופן לגעת במכשיר הלמינציה בידיים רטובות. מנע באופן גורף מגע עם מים. נתק תמיד את התקע כאשר מכשיר הלמינציה אינו נמצא בשימוש. השתמש רק בכבל החשמל הכלול במשלוח.



אזהרה!

סכנת חנק כתוצאה מחלקים קטנים, חומרי אריזה או רידיי הגנה. ילדים עלולים לבלוע חלקים קטנים, חומרי אריזה או רידיי הגנה. אל תאפשר לילדים להתקרב למכשיר הלמינציה ולאריזה שלו.



אזהרה!

סכנת פציעה עקב מנגנון משיכת הנייר. עצמים חופשיים עשויים להילכד במנגנון המשיכה ולגרום לפציעות. הרחק ממנגנון המשיכה אצבעות, שיער, צעיפים, עניבות, תכשיטים וכו'.



אזהרה!

סכנת מעידה במקרה של ניתוב בלתי-הולם של כבל החשמל. העבר את כבל החשמל באופן שימנע את הסיכון למעידה עליו. מנע את האפשרות לפגיעה בתקע החשמל ובכבל החשמל.



אזהרה!

סכנה עקב אדים המזיקים לבריאות. במהלך הלמינציה עלולים להיווצר אדים המזיקים לבריאות. הקפד תמיד במהלך הלמינציה לאוורור טוב, למשל באמצעות פתיחת החלון.



זהירות!

סכנת כווייה ממשטחי המכשיר. במהלך הלמינציה, משטחי המכשיר מתחממים. אל תיגע במשטחי המכשיר תוך כדי הפעולה. בסיום הפעולה, המתן מספר דקות עד לצינון של מכשיר הלמינציה לפני שאתה נוגע בו.



זהירות!

סכנת כווייה מרדיד ללמינציה חם. רדיד הלמינציה המשתחרר חם מאוד מיד לאחר הלמינציה. הוצא את רדיד הלמינציה רק מהקצה הקר שלו.



All your office needs under one brand



HP is a trademark of HP Inc. or its affiliates, used by GO Europe GmbH under license from HP Inc.

GO Europe GmbH

Zum Kraftwerk 1, 45527 Hattingen (Germany)

www.hp.com/officeequipment

**UK Authorised Representative
(for authorities only)**

ProductIP (UK) Ltd.

8, Northumberland Av.

London WC2N 5BY

The company reserves the right to change the content of this manual, and subsequent changes to the product without prior notice. We are not responsible for any direct, indirect, intentional or unintentional damage and hidden dangers caused by installation, misuse or use beyond the specifications provided by the manufacturer. Before placing your order, please check with the dealer to see if the product performance meets your needs. HP is a registered trademark of HP Inc. The ownership of other trademarks involved in this manual is owned by the corresponding product manufacturer. ©2021 All rights reserved. Unauthorized reproduction is not allowed in any way.